



ТРИАЛ

МАРКЕТ

www.trial-market.ru



2022 КАТАЛОГ КЛИНИНГ

Комплексные решения для клининга

ЧИСТО ПРОФЕССИОНАЛЬНО ВЫГОДНО

Уважаемые Партнеры!

Компания Триал Маркет предлагает Вам полный спектр товаров и услуг для современного и качественного клининга в любой сфере бизнеса. Мы всегда готовы помочь, и предлагаем самые необходимые в Вашей работе товары с лучшими ценовыми предложениями.

Более чем 20-летний опыт на рынке, развитая региональная сеть, современная логистическая структура – все это позволяет нам быть надежным Поставщиком.

С НАМИ ВЫГОДНО РАБОТАТЬ, ПОТОМУ ЧТО ВЫ СТРОИТЕ РАБОТУ ТАК, КАК УДОБНО ИМЕННО ВАМ.

более **20**
филиалов по всей России

700
квалифицированных
сотрудников

10 000
товаров в ассортименте

более **2000**
отгружаемых заказов
ежедневно

100
автомобилей
в собственном
автопарке

более **350**
прямых контрактов
с ведущими поставщиками

20 000 м²
складских помещений

40 000
постоянных B2B партнеров

| | | | |
|---|---|--|---|
| МОСКВА 8-800-777-23-07 zakaz@trial-market.ru | САНКТ-ПЕТЕРБУРГ +7 (812) 309-24-54 spb@trial-market.ru | КАЗАНЬ +7 (843) 204-39-70 kazan@trial-market.ru | ВЛАДИМИР +7 (4922) 47-48-75 vladimir@trial-market.ru |
| РОСТОВ-НА-ДОНУ +7 (863) 206-64-94 rostov-na-donu@trial-market.ru | КРАСНОДАР +7 (861) 205-05-94 krasnodar@trial-market.ru | ВОРОНЕЖ +7 (473) 204-51-34 voronezh@trial-market.ru | ПЕРМЬ +7 (342) 207-88-61 perm@trial-market.ru |
| ЕКАТЕРИНБУРГ +7 (343) 287-63-27 ekb@trial-market.ru | САМАРА +7 (846) 207-37-17 samara@trial-market.ru | МАГНИТОГОРСК +7 (3519) 459-405 magnitogorsk@trial-market.ru | УФА +7 (347) 216-42-72 ufa@trial-market.ru |
| ТАМБОВ +7 (9027) 20-55-20 tambov@trial-market.ru | ЧЕЛЯБИНСК +7 (351) 200-45-56 chelyabinsk@trial-market.ru | РЫБИНСК +7 (4855) 55-01-15 rybinsk@trial-market.ru | ЯРОСЛАВЛЬ +7 (4852) 6-4444-1 yaroslavl@trial-market.ru |
| ТУЛА +7 (4872) 70-06-23 tula@trial-market.ru | РЯЗАНЬ +7 (4912) 46-34-36 ryazan@trial-market.ru | ИВАНОВО +7 (4932) 57-64-10 ivanovo@trial-market.ru | КАЛУГА +7 (4842) 92-66-67 kaluga@trial-market.ru |

ЕДИНЫЙ ТЕЛЕФОН ДЛЯ РАЗМЕЩЕНИЯ ЗАКАЗОВ:
8 800 777 23 07

Круглосуточное оформление ваших заказов
на сайте www.trial-market.ru

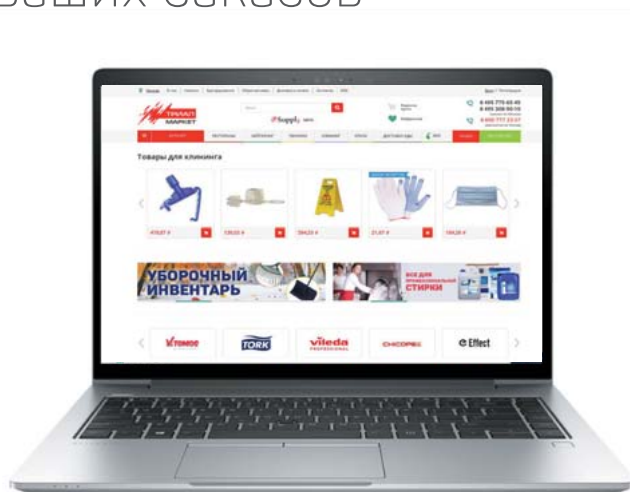
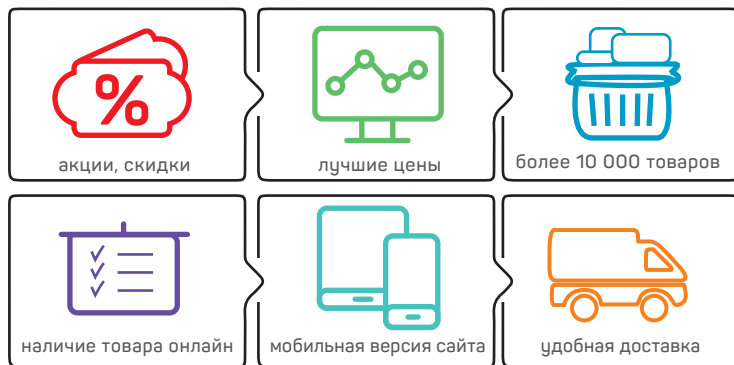

ДЛЯ КАЖДОГО КЛИЕНТА



МЕНЕДЖЕРЫ ПО ПРОДАЖАМ

1
подробно изучат
ваши запросы
и помогут с выбором
наилучшего решения,
удовлетворяющего
вашим потребностям.



МЕНЕДЖЕРЫ КЛИЕНТСКОГО СЕРВИСА

2
предоставят информацию
о ценах на интересующий
вас товар, системе скидок,
оперативно разместят ваш
заказ и проконтролируют
исполнение вашей заявки
на всех этапах.



СОТРУДНИКИ СКЛАДА

3
сформируют ваш
заказ, оценят внешний
вид и качество
товара, проверят
комплектацию.



ВОДИТЕЛИ- ЭКСПЕДИТОРЫ

4
доставят ваш заказ
в целости и сохранности,
точно в срок.

Как сделать заказ

ОФОРМИТЬ

- на www.trial-market.ru
- по телефону или факсу
- по электронной почте

ПОЛУЧИТЬ

- доставка по указанному адресу
- самовывоз со склада (МО, г. Дзержинский, ул. Энергетиков, д.22)
- доставка через Вашу транспортную компанию

ОПЛАТИТЬ

- скидка 3% при оплате on-line на сайте
- по безналичному расчету или наличными
- возможна отсрочка платежей по Договору

РЕЖИМ РАБОТЫ КОНТАКТ-ЦЕНТРА:
8.00 – 20.00 (ПО МСК)



ПРОФЕССИОНАЛЬНАЯ
ХИМИЯ

3



ХОЗЯЙСТВЕННЫЕ
ГУБКИ, САЛФЕТКИ
И ТКАНИ

73



КОНТЕЙНЕРЫ
ДЛЯ МУСОРА И
МУСОРНЫЕ ПАКЕТЫ

93



ИНВЕНТАРЬ
ДЛЯ УБОРКИ

101



БУМАЖНО-
ГИГИЕНИЧЕСКАЯ
ПРОДУКЦИЯ

133



БЫТОВАЯ ХИМИЯ

161



СПЕЦОДЕЖДА.
ПЕРЧАТКИ.
ИНДИВИДУАЛЬНАЯ
ЗАЩИТА

185





ПРОФЕССИОНАЛЬНАЯ ХИМИЯ

| | |
|--|----|
| ДИСПЕНСЕРЫ И ЖИДКОЕ ТУАЛЕТНОЕ МЫЛО | 5 |
| СРЕДСТВА ДЛЯ РУЧНОЙ МОЙКИ ПОСУДЫ. | 8 |
| СРЕДСТВА ДЛЯ ЗАМАЧИВАНИЯ И ОТБЕЛИВАНИЯ ПОСУДЫ. | 11 |
| МОЮЩИЕ СРЕДСТВА ДЛЯ ПОСУДОМОЕЧНЫХ МАШИН | 12 |
| ОПОЛАСКИВАЮЩИЕ СРЕДСТВА ДЛЯ ПОСУДОМОЕЧНЫХ МАШИН | 14 |
| СРЕДСТВА ДЛЯ УДАЛЕНИЯ НАКИПИ И ИЗВЕСТКОВЫХ ОТЛОЖЕНИЙ..... | 17 |
| СРЕДСТВА ДЛЯ КОФЕМАШИН. | 18 |
| СРЕДСТВА ДЛЯ ПАРОКОНВЕКТОМатов С ФУНКЦИЕЙ АВТОМАТИЧЕСКОЙ МОЙКИ | 19 |
| СРЕДСТВА ДЛЯ МЫТЬЯ КОПТИЛЬНЫХ ПЕЧЕЙ | 20 |
| СРЕДСТВА ДЛЯ МЫТЬЯ ПЕЧЕЙ, ГРИЛЕЙ И ДУХОВОК. | 21 |
| ДЕЗИНФИЦИРУЮЩИЕ СРЕДСТВА | 25 |
| СРЕДСТВА ДЛЯ ДЕЗИНФЕКЦИИ РУК | 27 |
| СРЕДСТВА ДЛЯ ПРОФИЛАКТИКИ И УСТРАНЕНИЯ ЗАСОРОВ. | 32 |
| СРЕДСТВА ДЛЯ МЫТЬЯ САНТЕХНИКИ И САМУЗЛОВ. | 34 |
| ЧИСТЯЩИЕ СРЕДСТВА. | 40 |
| УНИВЕРСАЛЬНЫЕ МОЮЩИЕ СРЕДСТВА. | 47 |
| СРЕДСТВА ПО УХОДУ ЗА ПОЛАМИ | 57 |
| СРЕДСТВА ПО УХОДУ ЗА КОВРОВЫМИ ПОКРЫТИЯМИ. | 59 |
| СРЕДСТВА ДЛЯ МЫТЬЯ СТЕКЛЯННЫХ ПОВЕРХНОСТЕЙ И ЗЕРКАЛ | 62 |
| СРЕДСТВА ДЛЯ СТИРКИ БЕЛЬЯ И ПРАЧЕЧНЫХ | 64 |
| ОСВЕЖИТЕЛИ ВОЗДУХА | 70 |
| ПРОФЕССИОНАЛЬНЫЕ ДОЗИРУЮЩИЕ ИНСТРУМЕНТЫ. | 72 |

УСЛОВНЫЕ ОБОЗНАЧЕНИЯ В РАЗДЕЛЕ

| | | | | | |
|--|---------------------|--|--------------------------|--|---|
| | Ванна | | Без запаха | | Огнеопасно, легко воспламеняемо |
| | Санузел | | Мойка в ручную | | Выводит пятна или др. органические загрязнения |
| | Душевая | | Пол и стены, либо плитка | | Можно использовать в дошкольных и школьных учреждениях |
| | Кухня | | Стирка машинная | | Едкое, разъедает кожу или поверхность (рН меньше 3 или больше 11.5) |
| | Мытье рук | | Засор в трубах | | Можно использовать в медицинских учреждениях |
| | Стекломой | | Надеть перчатки | | Духовой шкаф, пароконвектомат, кухонная плита, печь, |
| | Приготовить раствор | | Дезинфицирует | | Для ручной мойки посуды |
| | Биоразлагаемо | | Не замерзает | | Одобрено Роспотребнадзором |

Особенности профессиональной химии

В состав профпрепаратов входят биоразлагаемые ПАВы

Высокая концентрация действующего вещества позволяет получить из литровой бутылки средства до 100 литров рабочего раствора.

Применение средств профессиональной химии требует соблюдения техники безопасности и использования индивидуальных средств защиты

Большинство профессиональных растворов рассчитано на очистку определенного типа поверхности:

нержавеющая сталь, окрашенный металл, натуральный камень, пр. Средства имеют четко выраженную специализацию по удалению веществ разного происхождения: нагар, жиры, индустриальные загрязнения и др.

Часть препаратов профессиональной химии ориентирована на использование в клининговом оборудовании: поломоечных и посудомоечных машинах, пароочистителях.

Классификация моющих средств

Кислотные (pH менее 6)

Подходят для удаления минеральных отложений, накипи, ржавчины, мочевого камня, цементной пленки, оксидов металлов и т.п.

Нейтральные (pH 6-8)

Используются для очистки слабозагрязненных поверхностей от грязи, пыли, отпечатков пальцев. Безопасны для кожи, не повреждают поверхности.

Щелочные (pH 9-14)

Широко применяются на профессиональных кухнях. Эффективны для удаления органических загрязнений, например, жира, пригаров, копоти.

На основе растворителей

Применяются для удаления нефтепродуктов, масло-жировых загрязнений, воска, лака, смолы, клея, битумных пятен, пр.

Шкала значений pH

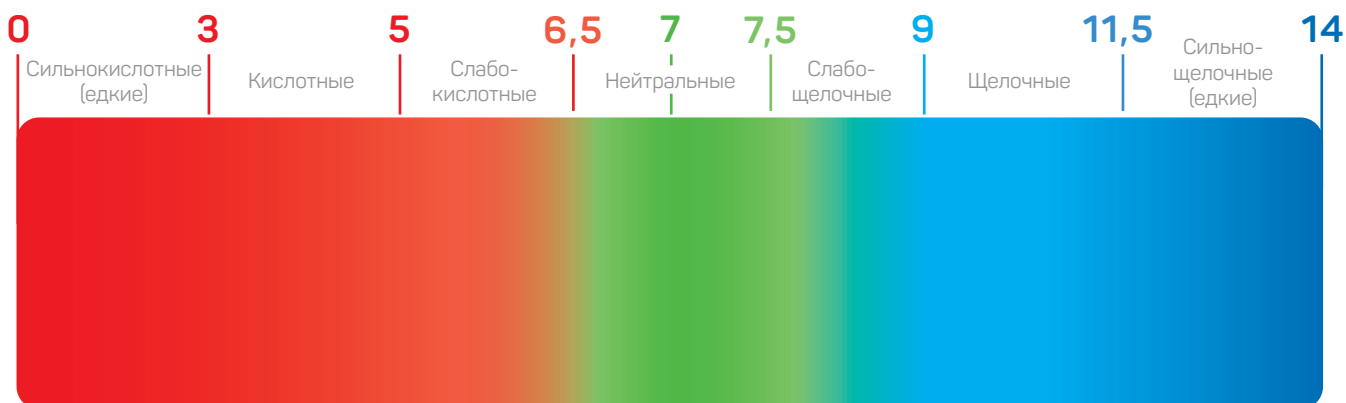



S2

9 992



S2

26 552

**ДИСПЕНСЕР ДЛЯ ЖИДКОГО МЫЛА
TORK ELEVATION S2**

- универсальное применение – для любых туалетных комнат
- объем: 0,475 л
- изготовлен из ударопрочного пластика
- совместимы с несколькими видами жидкого мыла в герметичных одноразовых картриджах; размер: 21,1x11,4x11,2 см

| код | описание | упак. шт. |
|--------|------------------------------|-----------|
| 9 992 | Ударопрочный пластик, белый | 1 |
| 26 552 | Ударопрочный пластик, черный | 1 |



S2

6 635

ЖИДКОЕ МЫЛО TORK PREMIUM S2 МЯГКОЕ

- универсальное мыло со свежим ароматом, которое идеально подходит для всех типов кожи
- содержит увлажняющие и восстанавливающие ингредиенты, которые бережно ухаживают за кожей во время мытья рук, pH 5,5
- 475 порций
- одноразовый картридж, который сжимается в процессе использования, что позволяет уменьшить объем отходов
- пластик, из которого изготовлены картриджи, пригоден к вторичной переработке

| код | объем, л. | упак. шт. |
|-------|-----------|-----------|
| 6 635 | 0,475 | 8 |



S2

26 813

ЖИДКОЕ КОСМЕТИЧЕСКОЕ МЫЛО-ГЕЛЬ ДЛЯ ТЕЛА И ВОЛОС TORK PREMIUM MINI S2

- подходит для отелей, фитнес-клубов и других спортивных учреждений.
- имеет мягкий состав, освежающий универсальный аромат, придает коже и волосам мягкость.
- для использования в мини-диспенсерах для жидкого мыла Tork.
- 475 порций
- одноразовый картридж, который сжимается в процессе использования, что позволяет уменьшить объем отходов
- пластик, из которого изготовлены картриджи, пригоден к вторичной переработке

| код | объем, л. | упак. шт. |
|--------|----------------------|-----------|
| 26 813 | Васильковое, 0,475 л | 8 |



S2

32 090

ЛОСЬОН ДЛЯ РУК И ТЕЛА TORK PREMIUM MINI S2

- лосьон для тела и рук – идеальное средство для нормальной, сухой и чувствительной кожи.
- помогает защитить кожу от излишней сухости, питает ее и делает мягкой.
- для использования в мини-диспенсерах для жидкого мыла Tork.
- содержит увлажняющие компоненты (каноловое масло и витамин E), восстанавливает липидный баланс раздраженной кожи
- 475 порций
- одноразовый картридж, который сжимается в процессе использования, что позволяет уменьшить объем отходов

| код | объем, л. | упак. шт. |
|--------|----------------------------|-----------|
| 32 090 | Белое, 0,475 л, без запаха | 8 |



S2

55 256

ОЧИСТИТЕЛЬ ДЛЯ СИДЕНЬЯ УНИТАЗА TORK

Tork очиститель для сиденья унитаза дарит вашим гостям дополнительный комфорт и ощущение чистоты как дома. Просто нанесите очиститель на лист туалетной бумаги Tork и протрите сиденье.

Для использования с диспенсерами для жидкого мыла Tork.

- Готовое к использованию средство
- Прозрачный

Активные вещества: Alcohol Denat. <20g/100g, Isopropyl Alcohol <5g/100g

Способ эксплуатации: Нанесите 1–2 порции на лист туалетной бумаги Tork и протрите сиденье унитаза.

| код | объем, л. | упак. шт. |
|--------|---------------------|-----------|
| 55 256 | Очиститель, 0,475 л | 8 |





4 412



15 935



21 989



29 442

ДИСПЕНСЕР ДЛЯ ЖИДКОГО МЫЛА TORK ELEVATION S1/S11

- для использования в небольших или среднего размера туалетных комнатах
- объем: 1 л; имеет замок-защелку

| код | объем, л. | упак. шт. | код | объем, л. | упак. шт. |
|--------|------------------------------|-----------|--------|---|-----------|
| 4 412 | Ударопрочный пластик, белый | 1 | 21 989 | Ударопрочный пластик, с локтевым приводом, белый | 1 |
| 15 935 | Ударопрочный пластик, черный | 1 | 29 442 | Ударопрочный пластик, с локтевым приводом, черный | 1 |



4 810

МЫЛО-ПЕНА TORK PREMIUM S1

- в состав мыла входят увлажняющие и восстанавливающие липидный слой компоненты
- 1000 порций
- одноразовый картридж
- в процессе использования картридж сжимается, сокращая количество отходов на 70%

| код | объем, л. | упак. шт. |
|--------|--------------------------|-----------|
| 4 810 | Белое, 1 л | 6 |
| 23 514 | Белое, 1 л, ультрамягкое | 6 |



23 859

ЖИДКОЕ КОСМЕТИЧЕСКОЕ МЫЛО-ГЕЛЬ ДЛЯ ТЕЛА И ВОЛОС TORK PREMIUM S1

- мягкая гипоаллергенная формула, отлично очищает и смягчает кожу
- в состав мыла входят увлажняющие и восстанавливающие липидный слой компоненты
- 1000 мл = 1000 порций
- в процессе использования картридж сжимается, сокращая количество отходов на 70%

| код | объем, л. | упак. шт. |
|--------|------------------|-----------|
| 23 859 | Васильковое, 1 л | |

ОБОРУДУЙТЕ WC

TORK®

ДИСПЕНСЕР
для жидкого
МЫЛА-ПЕНЫ

АРТ. 19029

МЫЛО-ПЕНА

АРТ. 19028

ДИСПЕНСЕР
для ПОЛОТЕНЕЦ
в РУЛОНАХ

АРТ. 22338

ПОЛОТЕНЦЕ В РУЛОНЕ

АРТ. 19 063

ДИСПЕНСЕР ДЛЯ МЫЛА-ПЕНЫ TORK S4 С СЕНСОРОМ INTUITION™

- сенсорный механизм подачи мыла
- управляемый с помощью сенсора бесконтактный отбор снижает риск перекрестного заражения
- цветовые индикаторы расхода картриджа и заряда батареи
- перезаправка за несколько секунд
- дозирует 0,4 мл мыла-пены; объем: 1 л

| код | описание | упак. шт. | код | описание | упак. шт. |
|--------|---|-----------|--------|--|-----------|
| 26 057 | Сенсорный, ударопрочный пластик, белый | 1 | 19 029 | Ударопрочный пластик, белый | 1 |
| 21 320 | Сенсорный, ударопрочный пластик, черный | 1 | 26 074 | Ударопрочный пластик, черный | 1 |
| 32 204 | Сенсорный, нержавеющая сталь/пластик, металлик/черный | 1 | 32 393 | Нержавеющая сталь/пластик, металлик/черный | 1 |

МЫЛО-ПЕНА TORK PREMIUM S4

- для туалетных комнат с высокой проходимостью
- подходит для частого мытья рук
- прозрачное, парфюмированное; 2500 порций
- одноразовый картридж

| код | объем, л. | упак. шт. |
|--------|---------------------------|-----------|
| 19 028 | 1 л | 6 |
| 58 859 | 1 л, нейтрализующее запах | 6 |





59 454



СРЕДСТВО ЭКОНОМ-КЛАССА БЕЗ ЗАПАХА ДЛЯ МОЙКИ ПОСУДЫ PRO-BRITE MAGIC DROP

Гелеобразный нейтральный концентрат с умеренной пенностью. Хорошо растворяется в горячей и в холодной воде. Обладает хорошим обезжиривающим действием. Эффективно против масел, жиров, пищевых остатков и пр. на стеклах, хрустале, керамике, пластике, дереве и окрашенных поверхностях. Легко смывается. Придаёт блеск стеклянной посуде. Экологически безопасно. Не раздражает кожу. Не обладает кумулятивными свойствами. Биоразлагаемо.

| код | описание | емкость, л |
|--------|------------------------------|------------|
| 59 454 | Pro-Brite MAGIC DROP Neutral | 5 |



29 302



СРЕДСТВО ДЛЯ МОЙКИ ПОСУДЫ PRO-BRITE DREAM

Гелеобразный нейтральный пенный концентрат с фруктовым ароматом против пищевых загрязнений на стеклах и хрустале, кафеле, керамике, пластике, нержавеющей стали, алюминии и цветных металлах, деревянных и окрашенных поверхностях.

| код | описание | емкость, л |
|--------|----------------------|------------|
| 29 302 | Pro-Brite DREAM гель | 5 |



22 736

23 740



СРЕДСТВО ДЛЯ РУЧНОГО МЫТЬЯ ПОСУДЫ «МЕГА»

Средство для ручного мытья всех видов посуды и столовых приборов, очистки и обезжиривания кухонного оборудования, рабочих и различных твердых поверхностей на кухне и т.д. Средство концентрированное, обладает высокой моющей и обезжиривающей способностью, эффективно в воде любой жесткости и температуры. Средство нейтральное, не повреждает обрабатываемые поверхности.

| код | описание | емкость, л |
|--------|----------|------------|
| 22 736 | «МЕГА» | 1 |
| 23 740 | «МЕГА» | 5 |



21 491



НЕЙТРАЛЬНОЕ ОБЕЗЖИРИВАЮЩЕЕ СРЕДСТВО «МЕГА 55»

Средство для ручного мытья посуды и тары, очистки и обезжиривания кухонного оборудования, различных изделий и поверхностей, технологического оборудования пищевых производств, общей уборки. Средство концентрированное, обладает высокой моющей, смачивающей и эмульгирующей способностью, удаляет различные жиры и масла, остатки пищи, эффективно в воде любой жесткости и температуры. Средство нейтрально, универсально для любых твердых поверхностей.

| код | описание | емкость, л |
|--------|-----------|------------|
| 21 491 | «МЕГА 55» | 5 |

Для ручного мытья посуды используйте губки – стр. 77





9 718

Aqualon®

СРЕДСТВО ДЛЯ МЫТЬЯ ПОСУДЫ AQUALON, КОНЦЕНТРАТ, «ЛИМОН»

Предназначено для ручной мойки различных видов посуды из стекла, фаянса, фарфора, хрусталя, нержавеющей стали, чугуна и др. Эффективно удаляет жиры животного и растительного происхождения, пищевые загрязнения, чайный налет и другие. Обладает хорошим пенообразованием и мощней способностью. Содержит в составе смягчающие добавки. Средство концентрированное, обладает высокой моющей и обезжиривающей способностью, эффективно в воде любой жесткости и температуры.

| код | описание | упак. шт. |
|-------|----------------------------|-----------|
| 9 718 | Aqualon, концентрат, лимон | 5 л |



6 869

Aqualon®

СРЕДСТВО ДЛЯ МЫТЬЯ ПОСУДЫ AGUALON, «ЗЕЛЕНЕЕ ЯБЛОКО»

Предназначено для ручной мойки различных видов посуды из стекла, фаянса, фарфора, хрусталя, нержавеющей стали, чугуна и пр. Эффективно удаляет жиры животного и растительного происхождения, пищевые загрязнения, чайный налет и другие. Обладает хорошим пенообразованием и мощней способностью в воде любой жесткости. Содержит в составе смягчающие добавки. Эффективно моет в холодной и горячей воде.

| код | описание | упак. шт. |
|-------|---------------------------|-----------|
| 6 869 | Aqualon, «Зеленое яблоко» | 5 л |



45 557

45 558



СРЕДСТВО ДЛЯ РУЧНОЙ МОЙКИ ПОСУДЫ EFFECT VITA

Предназначено для ручного мытья любой посуды, кухонной бытовой техники, а также для уборки на кухне. Можно использовать для гостиц, ресторанов, офисов, на объектах пищевой промышленности, предприятиях общественного питания, в медицински-профилактических, санаторно-курортных, детских, дошкольных и других аналогичных учреждениях.

| код | описание | емкость, л |
|--------|-----------------|------------|
| 45 557 | EFFECT VITA 202 | 1 |
| 45 558 | EFFECT VITA 202 | 5 |



40 022

47 171



СРЕДСТВО ДЛЯ МЫТЬЯ ПОСУДЫ GRASS VIVA

Универсальное моющее средство для мытья вручную всех видов посуды, кухонного оборудования, рабочих поверхностей столов, керамической плитки, столовых приборов из стекла, хрусталя, пластика, фарфора, твердых металлов. Эффективно работает в воде любой жесткости. Обладает хорошими моющими свойствами, быстро и полностью смывается с обрабатываемой поверхности.

| код | описание | емкость, л |
|--------|-------------------------|------------|
| 40 022 | GraSS Viva, с дозатором | 1 |
| 47 171 | GraSS Viva | 5 |



31 536



СРЕДСТВО ДЛЯ МЫТЬЯ ПОСУДЫ ВРУЧНУЮ DOLPHIN АКТИВ

Нейтральное концентрированное средство с высоким пенообразованием для мытья посуды, столовых приборов, кухонного инвентаря и наплитной посуды. Эффективно очищает загрязнения пищевого характера: жиры, белки, следы растительных пигментов. Средство экономно расходует и легко смывается с поверхности. Не раздражает и не сушит кожу. Рекомендуется для регулярного применения на предприятиях общественного питания.

| код | описание | емкость, л |
|--------|---------------|------------|
| 31 536 | Dolphin Aktiv | 5 |



32 625



НЕЙТРАЛЬНОЕ СРЕДСТВО ДЛЯ РУЧНОГО МЫТЬЯ ПОСУДЫ И ПОВЕРХНОСТЕЙ DOLPHIN PRIME

Нейтральное высокопенное средство. Легко удаляет с поверхности жир и органические загрязнения. Стабильно работает в воде любой жесткости. Средство можно использовать для мытья окон в летнее время. Не раздражает и не сушит кожу. Предназначено для ручного мытья посуды, оборудования и других поверхностей на пришевых производствах, на объектах общественного питания, в том числе в дошкольных и школьных учреждениях.

| код | описание | емкость, л |
|--------|---------------|------------|
| 32 625 | Dolphin Prime | 5 |



47 516



СРЕДСТВО ДЛЯ МЫТЬЯ ПОСУДЫ VELLY GRASS

Высококонцентрированное средство для мытья посуды Velly Balsam с густой формулой, повышенным пенообразованием и увлажняющими компонентами. Всего одна капля средства создает обильную пену, способную безупречно чисто вымыть посуду. Средство эффективно удаляет жир и остатки пищи с поверхности посуды, как в горячей, так и в холодной воде. Благодаря входящему в состав экстракту алоэ вера и глицерину оказывает благоприятный увлажняющий эффект для кожи рук.

| код | описание | емкость, л |
|--------|---------------------------------------|------------|
| 47 516 | Средство для мытья посуды Velly GraSS | 5 |



49 538



СРЕДСТВО ДЛЯ МЫТЬЯ ПОСУДЫ VELLY GRASS «ЛИМОН»

Моющее средство для мытья посуды VELLY «Нежный Лимон». Концентрированный состав средства справляется с любой грязью. Всего одна капля создаёт обильную пену, способную безупречно вымыть посуду. Полностью смывается водой, оставляя тарелки сверкающе чистыми. Средство эффективно удаляет жир и остатки пищи с поверхности посуды, как в горячей, так и в холодной воде. Бережно воздействует на кожу рук, не вызывает раздражения.

| код | описание | емкость, л |
|--------|----------------------|------------|
| 49 538 | Velly GraSS, «Лимон» | 5 |



52 844

49 541



СРЕДСТВО ДЛЯ МЫТЬЯ ПОСУДЫ GRASS VELLY NEUTRAL

Универсальное средство для мытья посуды, столовых приборов, кухонного оборудования и рабочих поверхностей. Концентрированный состав средства справится с любой грязью. Всего одна капля создаёт обильную пену, способную безупречно чисто вымыть посуду, эффективно удаляя жир как в горячей, так и в холодной воде. Бережно воздействует на кожу рук. Полностью смывается водой, оставляя тарелки сверкающе чистыми.

| код | описание | емкость, л | код | описание | емкость, л |
|--------|---------------------|------------|--------|---------------------|------------|
| 52 844 | GRASS Velly neutral | 1 | 49 541 | GRASS Velly neutral | 5 |



33 183



УНИВЕРСАЛЬНОЕ МОЮЩЕЕ СРЕДСТВО ДЛЯ РУЧНОГО МЫТЬЯ ПОСУДЫ И ПОВЕРХНОСТЕЙ AVUAR AV N-02

Универсальное моющее средство для ручного мытья посуды всех видов, кухонного оборудования, рабочих поверхностей столов, керамической плитки, столовых приборов из стекла, хрусталя, пластика, фарфора, твердых металлов. Эффективно работает в воде любой жесткости. Обладает хорошими моющими свойствами, быстро и полностью смывается с обрабатываемой поверхности, экономично в использовании.

| код | описание | емкость, л |
|--------|--------------|------------|
| 33 183 | AVUAR AVN-02 | 5 |



12 318

pH:
7,0



КОНЦЕНТРИРОВАННОЕ МОЮЩЕЕ СРЕДСТВО ДЛЯ РУЧНОГО МЫТЬЯ ПОСУДЫ KIILTO NEUTRADISH

Нейтральное моющее средство с высоким пенообразованием. Обладает легким приятным запахом. Не содержит фосфатов. Эффективно удаляет жир и белок. Предназначено для замачивания и ручной мойки посуды, а также для мытья стеклянных и любых водостойких поверхностей. Средство экономично в использовании. Безопасно для кожи рук и материалов.

| код | описание | емкость, л |
|--------|-------------------|------------|
| 12 318 | Kiilto NEUTRADISH | 5 |



45 699

pH:
8,0



СРЕДСТВО ДЛЯ МЫТЬЯ ПОСУДЫ GRASS VELLY PREMIUM (ЛАЙМ И МЯТА)

Высококонцентрированное средство для мытья посуды с густой формулой и повышенным пенообразованием. Средство эффективно удаляет жир и остатки пищи с поверхности посуды, как в горячей, так и в холодной воде. Не вызывает раздражения.

| код | описание | емкость, л |
|--------|----------------------------------|------------|
| 45 699 | GraSS Velly Premium, лайм и мята | 5 |



59 722

59 723

pH:
7,0



СРЕДСТВО ДЛЯ МЫТЬЯ ПОСУДЫ IPAX IDISH

Концентрированное нейтральное высокопенное средство для ручного мытья посуды и оборудования, кухонного инвентаря, столовых приборов. Легко смывается. Экономичный расход. Биоразлагаемое.

| код | описание | емкость, л |
|--------|------------|------------|
| 59 723 | IPAX iDish | 1 |
| 59 722 | IPAX iDish | 5 |

МОЮЩИЕ СРЕДСТВА ДЛЯ ПММ, ЗАМАЧИВАНИЕ И ОТБЕЛИВАНИЕ ПОСУДЫ



29 413

PRO-BRITE
PROFESSIONAL CHEMISTS

pH:
12,0



МОЮЩИЙ КОНЦЕНТРАТ С ДЕЗИНФИЦИРУЮЩИМ ЭФФЕКТОМ ДЛЯ ОСВЕТЛЕНИЯ ПОСУДЫ PRO-BRITE BEL

Жидкий сильнощелочной пенный концентрат против жировых, слизистых и пигментированных загрязнений, а также серого налёта на керамических, каменных, пластиковых и деревянных поверхностях, на нержавеющей стали. Уничтожает патогенные микроорганизмы, в т.ч. плесневые грибки и их споры. Не вызывает коррозию. Биоразлагаемый. Пожаро- и взрывобезопасный. Замерзает, после размораживания свойства сохраняются.

| код | описание | емкость, л |
|--------|---------------|------------|
| 29 413 | Pro-Brite BEL | 5 |



31541

pH:
12,0



КОНЦЕНТРИРОВАННОЕ СРЕДСТВО ДЛЯ ЗАМАЧИВАНИЯ И ОТБЕЛИВАНИЯ ПОСУДЫ С ДЕЗИНФИЦИРУЮЩИМ ЭФФЕКТОМ DOLPHIN WHITEN

Сильнощелочное хлоросодержащее средство для предварительной обработки посуды перед мытьем вручную или в посудомоечной машине. Удаляет сложные загрязнения, в том числе пригары и засохшие остатки пищи. Отбеливает налеты, возникающие при частом мытье посуды в течение длительного времени, стойкие чайные и кофейные налеты, следы от губной помады. Обеззараживает посуду, удаляя бактерии и грибки. Не использовать для мытья алюминиевой посуды.

| код | описание | емкость, л |
|--------|----------------|------------|
| 31 541 | Dolphin Whiten | 5 |



12 737



ЖИДКОЕ СРЕДСТВО ДЛЯ ЗАМАЧИВАНИЯ, ОТБЕЛИВАНИЯ И ДЕЗИНФЕКЦИИ СТОЛОВОЙ ПОСУДЫ НА ОСНОВЕ ГИПОХЛОРИТА KIILTO HYPO DIP

Предназначено для замачивания, отбеливания и придания блеска посуде при мойке вручную. Для очистки и дезинфекции внутренних частей посудомоечной машины и поверхностей на профессиональных кухнях, в санитарных и влажных помещениях. Устраняет запах, например, в канализационных трапах в полу.

| код | описание | емкость, л |
|--------|---|------------|
| 12 737 | Kiilto S1 HYPO DIP для замачивания посуды | 5 |



59 749

59 750



СРЕДСТВО ДЛЯ ЗАМАЧИВАНИЯ И ОТБЕЛИВАНИЯ ПОСУДЫ IPAX IDOS С ДЕЗИНФИЦИРУЮЩИМ ЭФФЕКТОМ

Концентрированное низкопенное щелочное средство с содержанием хлора. Отбеливает стойкие известковые, чайные и кофейные налеты, следы от губной помады. Размягчает засохшие остатки пищи и стойкие жирно-масляные загрязнения перед последующей мойкой. Эффективно работает в воде любой жесткости, легко смывается, не имеет резкого запаха. Обладает дезинфицирующим эффектом. Быстрое действие. Экономичный расход. Биоразлагаемое.

| код | описание | емкость, л |
|--------|--------------------------------------|------------|
| 59 749 | IPAX iDos с дезинфицирующим эффектом | 5 |
| 59 750 | IPAX iDos с дезинфицирующим эффектом | 1 |

ОСНОВНЫЕ МОЮЩИЕ ЖИДКИЕ СРЕДСТВА ДЛЯ ПММ



45 637



СРЕДСТВО ДЛЯ ПОСУДОМОЕЧНЫХ МАШИН GRASS DISHWASHER

Универсальный моющий состав для посудомоечных машин и мойки вручную. Подходит для воды любой жесткости. Может использоваться для мытья любой посуды и столовых приборов из стекла, пластика, фарфора, твердых металлов. Концентрат разводится с водой из расчета 0,1-0,3 % (1-3 г/л)

| код | описание | емкость, л |
|--------|------------------|------------|
| 45 637 | GraSS Dishwasher | 5 |



22 834



НИЗКОПЕННОЕ СРЕДСТВО ДЛЯ ПОСУДОМОЕЧНЫХ МАШИН МЕГА М

Средство для мытья всех видов посуды в посудомоечных машинах промышленного и бытового типа. Средство концентрированное, обладает высокой моющей и обезжиривающей способностью, эффективно очищает посуду от остатков пищи. Рекомендуется для мойки керамической, фарфоровой, стеклянной и фаянсовой посуды, а так же посуды из пластмассы и нержавеющей стали. Эффективно работает в воде любой жесткости и температуры. Не вызывает коррозии оборудования. Рекомендуется использовать вместе с ополаскивателем МЕГА ОП.

| код | описание | емкость, л |
|--------|----------|------------|
| 22 834 | «МЕГА М» | 5 |



29 131

31 352



КОНЦЕНТРАТ ДЛЯ МАШИННОЙ МОЙКИ ПОСУДЫ PRO-BRITE

Препарат для мойки столовой и кухонной посуды и столовых приборов в посудомоечных машинах. Жидкий сильнощелочной низкопенный концентрат против пищевых загрязнений на нержавеющей стали, стеклах, керамике и пластике. Предотвращает отложения на посуде и в посудомоечной машине. Не вызывает коррозию. Биоразлагаемый.

| код | описание | емкость, л |
|--------|--|------------|
| 29 131 | Pro-Brite MDW A-8 для жесткой и средней жесткости воды | 5 |
| 31 352 | Pro-Brite MDW A-11 для воды любой жесткости | 5 |



30 164



pH:
13,0



ПОД
ЗАКАЗ

**СИЛЬНОЩЕЛОЧНОЕ МОЮЩЕЕ СРЕДСТВО
ДЛЯ ПОСУДОМОЕЧНЫХ МАШИН AVUAR AV H-03**

Концентрированное щелочное средство для машинного мытья посуды. Специально разработано для использования с мягкой и жесткой водой. Не содержит красителей. Эмульгирует жиры, отделяет и расщепляет крахмал и белок. Поддерживает величину pH. Смягчает воду, делает водообработку более эффективной. Предупреждает образование кальция в машине. Не рекомендуется для мытья алюминиевой посуды.

| код | описание | емкость, л |
|--------|---------------|------------|
| 30 164 | AVUAR AV H-03 | 5 |



12 198

pH:
12,0



**СИЛЬНОЩЕЛОЧНОЕ МОЮЩЕЕ СРЕДСТВО
ДЛЯ ПОСУДОМОЕЧНЫХ МАШИН KILTO MD1 MEDIUM 10+**

Специально разработано для жесткой воды. Средство не содержит красителей, ароматизаторов и хлорных соединений. Содержит большое количество комплексных соединений. Эффективно эмульгирует жиры, расщепляет крахмал и белок. Обеспечивает чистоту посуды и машины, предотвращая образование известковых отложений. Не рекомендуется для мытья алюминиевой посуды.

| код | описание | емкость, л |
|--------|---------------------------------------|------------|
| 12 198 | Kiilto MD1 MEDIUM 10+, сильнощелочное | 10 |



**ДЛЯ ПОСУДОМОЕЧНЫХ МАШИН
ПРОФЕССИОНАЛЬНОГО ИСПОЛЬЗОВАНИЯ**

Жидкое моющее средство и ополаскиватель для посуды **Finish Professional** были специально разработаны для профессиональных посудомоечных машин с ручной дозировкой и короткими циклами (от 1 до 5 минут).



60 792

- ГИГИЕНИЧЕСКОЕ ОЧИЩЕНИЕ**
- ЭКСТРА ФОРМУЛА ДЛЯ УДАЛЕНИЯ ПЯТЕН ОТ**
 - Помады
 - Вина
 - Кофе и чая
 - Засохших остатков пищи
- СОДЕРЖИТ ОТБЕЛИВАЮЩИЕ КОМПОНЕНТЫ**



60 791

- СУПЕР БЛЕСК**
- УЛУЧШЕНИЕ СУШКИ**

Дозировка для моющего средства:

| Жесткость воды | *fH | *dH | Дозировка ml/L |
|----------------|-------|--------|----------------|
| Мягкая | 0-14 | 0-8,4 | 1-2 |
| Средняя | 15-24 | 8,5-14 | 2-3,5 |
| Жесткая | >24 | >14 | 3,5-5 |

Дозировка для ополаскивателя:

Дозировка 0,2-0,5 мл на литр воды (в зависимости от жесткости воды и предметов посуды, которые нужно мыть).



31537



СРЕДСТВО ДЛЯ ПОСУДОМОЕЧНЫХ МАШИН DOLPHIN IMNOVA HARD

Сильнощелочное средство для мытья посуды и столовых приборов в воде любой жесткости. Подходит для посудомоечных машин всех типов. Средство с высоким обезжиривающим действием тщательно очищает поверхность от характерных пищевых загрязнений – жиров, белков, растительных пигментов. Рекомендуется для применения на предприятиях общественного питания. Не предназначено для мытья алюминиевой посуды.

| код | описание | емкость, л |
|--------|---|------------|
| 31 537 | Dolphin Imnova Hard, для воды любой жесткости | 5 |



59 724



СРЕДСТВО ДЛЯ ПОСУДОМОЕЧНЫХ МАШИН IPAX IDISH AUTO

Концентрированное щелочное низкопенное средство для автоматической мойки посуды. Подходит для всех видов посудомоечных машин. Рассцепляет стойкие пищевые загрязнения. Эффективен в воде любой жесткости. Легко смывается. Не вызывает коррозии. Экономичный расход. Биоразлагаемое.

| код | описание | емкость, л |
|--------|-----------------|------------|
| 59 724 | IPAX iDish Auto | 5 |

ОПОЛАСКИВАЮЩИЕ СРЕДСТВА ДЛЯ ПОСУДОМОЕЧНЫХ МАШИН



45 639

45 638



ОПОЛАСКИВАТЕЛЬ ДЛЯ ПОСУДОМОЕЧНЫХ МАШИН GRASS CONDITIONER DISH

Ополаскиватель для посудомоечных машин всех типов. Нейтрализует поверхность посуды после мойки, придает блеск, не оставляет подтеков, способствует быстрому высыханию. Может использоваться для ополаскивания любой посуды и столовых приборов из стекла, пластика, фарфора, твердых металлов. Рекомендуемое разведение 0,2-0,3 % (1-3 г/л).

| код | описание | емкость, л |
|--------|------------------------|------------|
| 45 639 | GraSS Conditioner Dish | 1 |
| 45 638 | GraSS Conditioner Dish | 5 |



11996



ОПОЛАСКИВАТЕЛЬ ДЛЯ ПОСУДОМОЕЧНЫХ МАШИН KIILTO BRIGHT НЕЙТРАЛЬНЫЙ

Осветляющее средство для споласкивания посуды в посудомоечной машине. Предупреждает пенообразование. Способствует быстрому высыханию посуды. Исключает образование следов от капель. Подается автоматическим дозирующим устройством в концентрации примерно 0,1 мл/1 л споласкивающей воды. Температура воды для споласкивания 80-85°C.

| код | описание | емкость, л |
|--------|---------------------------|------------|
| 11 996 | Kiilto BRIGHT нейтральный | 5 |



22 741



ОПОЛАСКИВАТЕЛЬ ДЛЯ ПОСУДОМОЕЧНЫХ МАШИН МЕГА ОП

Средство для ополаскивания посуды в посудомоечных и ополаскивающих машинах всех типов. Средство низкопенное концентрированное нейтрализует остатки щелочных растворов, придает блеск посуде, способствует ее быстрому высыханию без подтеков и разводов. Рекомендуется для ополаскивания керамической, фарфоровой, стеклянной и фаянсовой посуды, а так же посуды из пластмассы и нержавеющей стали. Эффективно в воде любой жесткости, не вызывает коррозии оборудования.

| код | описание | емкость, л |
|--------|-----------|------------|
| 22 741 | «МЕГА ОП» | 5 |



29 041

pH:
3,0



ОПОЛАСКИВАТЕЛЬ ДЛЯ МАШИННОЙ МОЙКИ ПОСУДЫ В ЖЁСТКОЙ ВОДЕ И В ВОДЕ СРЕДНЕЙ ЖЁСТКОСТИ PRO-BRITE MELS A-8

Жидкий кислотный низкопенный концентрат для нейтрализации остатков щелочных растворов. Придаёт блеск. Не оставляет подтёков при высыхании. Ускоряет сушку посуды. Эффективен при жёсткости воды 4-12°Ж. Предупреждает образование известковых отложений и накипи. Биоразлагаемый. Пожаро- и взрывобезопасный. Замерзает, после размораживания свойства сохраняются.

| код | описание | ёмкость, л |
|--------|---|------------|
| 29 041 | Pro-Brite MELS A-8 для жесткой и средней жесткости воды | 5 |

29 041 Pro-Brite MELS A-8 для жесткой и средней жесткости воды

5



32 125

pH:
6,5



ОПОЛАСКИВАТЕЛЬ ДЛЯ ПОСУДОМОЕЧНЫХ МАШИН PRO-BRITE SHINE A-8 ДЛЯ ЖЕСТКОЙ ВОДЫ

Ополаскиватель для машинной мойки посуды и тары в жёсткой воде и в воде средней жёсткости для ополаскивания посуды и столовых приборов в профессиональных посудомоечных машинах, а также тары в таромоечных машинах. Жидкий нейтральный низкопенный концентрат, прозрачный синего цвета со специфическим запахом, для нейтрализации остатков щелочных растворов. Эффективен при жёсткости воды 4-12°Ж. Ускоряет высыхание посуды, придаёт блеск, не оставляет капель. Пожаро- и взрывобезопасный. Замерзает, после размораживания свойства сохраняются.

| код | описание | ёмкость, л |
|--------|---------------------|------------|
| 32 125 | Pro-Brite SHINE A-8 | 5 |

32 125 Pro-Brite SHINE A-8

5



12 736

pH:
1,5



ОПОЛАСКИВАЮЩЕЕ СРЕДСТВО ДЛЯ ПОСУДОМОЕЧНЫХ МАШИН KIILTO MD3 BRISK

Прозрачная жидкость без цвета и запаха. Ускоряет высыхание посуды и предупреждает образование следов от капель в жесткой воде. Предохраняет от образований кальциевого налета в посудомоечной машине и на посуде.

| код | описание | ёмкость, л |
|--------|------------------|------------|
| 12 736 | Kiilto MD3 BRISK | 5 |

12 736 Kiilto MD3 BRISK

5



31 538

pH:
3,0



ОПОЛАСКИВАТЕЛЬ ДЛЯ ПОСУДОМОЕЧНЫХ МАШИН В ВОДЕ ЛЮБОЙ ЖЁСТКОСТИ DOLPHIN ACID DRY

Слабокислотное средство предназначено для автоматических посудомоечных машин. Придаёт посуде блеск, ускоряет сушку и препятствует образованию подтёков. Для бытовых и профессиональных автоматических посудомоечных машин разного типа, на предприятиях общественного питания и других профильных учреждениях. Предотвращает образование известкового налёта и ржавых подтёков в машине, разрушает кальциевую плёнку на посуде. При разбавлении 1:2 водой может использоваться как ополаскиватель для грилей, пароконвектоматов и другого пищевого оборудования с автоматической дозировкой ополаскивателя.

| код | описание | ёмк., л |
|--------|--|---------|
| 31 538 | Dolphin Acid Dry, для воды любой жесткости | 5 |

31 538 Dolphin Acid Dry, для воды любой жесткости

5



32 849

pH:
7,0



ОПОЛАСКИВАТЕЛЬ ДЛЯ ПОСУДОМОЕЧНЫХ МАШИН В ВОДЕ ЛЮБОЙ ЖЁСТКОСТИ DOLPHIN DRY

Низкопенное, нейтральное, предназначенное для автоматических посудомоечных машин. Придаёт посуде блеск, ускоряет сушку и препятствует образованию подтёков. Для бытовых и профессиональных автоматических посудомоечных машин разного типа, на предприятиях общественного питания и других профильных учреждениях.

| код | описание | ёмкость, л |
|--------|--------------------------------------|------------|
| 32 849 | Dolphin Dry для воды любой жесткости | 5 |

32 849 Dolphin Dry для воды любой жесткости

5



45 556



ОПОЛАСКИВАЮЩЕЕ СРЕДСТВО ДЛЯ ПОСУДОМОЕЧНЫХ МАШИН EFFECT VITA 203

Предназначено для мытья различных видов посуды в посудомоечных машинах промышленного типа. Применяется для мытья фарфоровой, стеклянной, фаянсовой посуды, а также для посуды из высококачественной стали, пластмассы. Рекомендуется использовать в посудомоечных машинах на предприятиях общественного питания, ресторанах, кафе, столовых, лечебно-профилактических учреждениях.

| код | описание | емкость, л |
|--------|-----------------|------------|
| 45 556 | EFFECT VITA 203 | 5 |



45 555



ОПОЛАСКИВАЮЩЕЕ СРЕДСТВО ДЛЯ ПОСУДОМОЕЧНЫХ МАШИН EFFECT VITA 204, для жесткой воды

Предназначено для ополаскивания столовой и кухонной посуды в посудомоечных машинах. Не оставляет следов и разводов. Придает блеск. Применяется для мытья фарфоровой, стеклянной, фаянсовой посуды, а также для посуды из высококачественной стали, пластмассы. Рекомендуется использовать в посудомоечных машинах на предприятиях общественного питания, ресторанах, кафе, столовых, лечебно-профилактических учреждениях.

| код | описание | емкость, л |
|--------|-----------------------------------|------------|
| 45 555 | EFFECT VITA 204, для жесткой воды | 5 |



39 182



ОПОЛАСКИВАЮЩЕЕ СРЕДСТВО ДЛЯ ПОСУДОМОЕЧНЫХ МАШИН AVUAR AV K-08

Концентрированный кислотный ополаскиватель для посудомоечных машин всех типов. Нейтрализует поверхность посуды после мойки, придает блеск, не оставляет подтеков, способствует быстрому высыханию. Может использоваться для ополаскивания любой посуды и столовых приборов из стекла, пластика, фарфора, твердых металлов.

| код | описание | емкость, л |
|--------|---------------|------------|
| 39 182 | AVUAR AV K-08 | 5 |



59 725



ОПОЛАСКИВАЮЩЕЕ СРЕДСТВО ДЛЯ ПОСУДОМОЕЧНЫХ МАШИН IPAX iRinse

Кислотный ополаскиватель для удаления известкового налета и придания блеска. Подходит для посудомоечных машин любого типа. Эффективен в воде любой жесткости, полностью удаляет остатки моющего раствора. Существенно ускоряет сушку посуды, препятствует образованию подтеков и придает блеск посуде. Экономичный расход. Биоразлагаемое.

| код | описание | емкость, л |
|--------|-------------|------------|
| 59 725 | IPAX iRinse | 5 |

Для более точного расхода моющих средств используете дозирующие инструменты — стр. 72





28 988



pH:
2,0±0,5



СРЕДСТВА ДЛЯ УДАЛЕНИЯ НАКИПИ И ИЗВЕСТКОВЫХ ОТЛОЖЕНИЙ PRO-BRITE SILAN

Назначение: для чистки посудомоечных и стиральных машин от минеральных загрязнений. Применимо для мойки сантехники. **Область применения:** организации общественного питания, пищевые производства, комбинаты бытового обслуживания и химчистки, прачечные учреждений и организаций.

Свойства: жидкий сильноокислительный низкопенный концентрат, прозрачный без цвета со специфическим запахом, против окаменелых известковых отложений и накипи, ржавчины и др. окислов на нержавеющей стали, фарфоре и др. керамике, др. кислотостойких поверхностях. Не вызывает коррозию. Пожаро- и взрывобезопасный. Замерзает, после размораживания свойства сохраняются.

| код | описание | емкость, л |
|--------|-----------------|------------|
| 28 988 | Pro-Brite SILAN | 5 |



12 310

pH:
2,0



КИСЛОЕ СРЕДСТВО ДЛЯ УДАЛЕНИЯ НАКИПИ И ИЗВЕСТКОВЫХ ОТЛОЖЕНИЙ KIILTO E1 KALK

Жидкое моющее средство для удаления известкового налета с кухонного оборудования и поверхностей, устойчивых к воздействию сильных кислот. Удаляет известковые отложения в посудомоечных машинах, пароконвектоматах, парогенераторах а также с других поверхностей, стойких к сильноокислым моющим средствам. Подходит также для удаления других отложений, например, следов от ржавчины.

| код | описание | емкость, л |
|--------|----------------|------------|
| 12 310 | Kiilto E1 KALK | 5 |



47 697

pH:
2,0



ПОД
ЗАКАЗ

СРЕДСТВО ДЛЯ УДАЛЕНИЯ НАКИПИ И ОТЛОЖЕНИЙ EFFECT VITA 201

Предназначено для удаления накипи в чайниках и кофеварках, нагревателях, термопотах. Можно использовать для гостиниц, ресторанов, офисов, на объектах пищевой промышленности, предприятиях общественного питания, в медицински-профилактических, санаторно-курортных, детских, дошкольных и других аналогичных учреждениях. Подходит для чистки профессиональных посудомоечных машин.

| код | описание | емкость, л |
|--------|-----------------|------------|
| 47 697 | Effect VITA 201 | 5 |



31 543

pH:
1,7



СРЕДСТВО ДЛЯ УДАЛЕНИЯ НАКИПИ И МИНЕРАЛЬНЫХ ОТЛОЖЕНИЙ DOLPHN ACID LF МЕТА

Концентрированное кислотное низкопенное профессиональное моющее средство, предназначенное для удаления накипи и других минеральных отложений с кухонного и промышленного оборудования. Применяется на предприятиях пищевой промышленности, а также для промывки систем поения и водонагревательного оборудования на объектах ветнадзора (птицеводство, животноводство и свиноводство).

| код | описание | емкость, л |
|--------|--------------------------------------|------------|
| 31 543 | Dolphn Acid LF Meta, сильнокислотное | 5 |



59 726

pH:
2,7



СРЕДСТВО ДЛЯ УДАЛЕНИЯ НАКИПИ IPAX GREEN BALL

Кислотное низкопенное средство-декальцинатор для посудомоечных машин любого типа, кухонного, нагревательного, сантехнического и водопроводного оборудования. Эффективно в воде любой жесткости. Экономичный расход. Не вызывает коррозии. Легко смывается. Биоразлагаемое. Не токсично.

| код | описание | емкость, л |
|--------|-----------------|------------|
| 59 726 | IPAX Green Ball | 5 |





Больше товаров для профессиональных бариста на сайте



35 050



ПРОФЕССИОНАЛЬНОЕ ЧИСТЯЩЕЕ СРЕДСТВО ДЛЯ ЭСПРЕССО-МАШИН В ПОРОШКЕ URNEX CAFIZA 2

Чистящее средство для эспрессо кофемашин. Порошок белого цвета с характерным запахом активного вещества для очистки от накипи и загрязнений элементов рабочей группы промышленных кофемашин. Хранить в сухом прохладном месте при комнатной температуре. Держать емкости закрытыми. Беречь от детей. Продукт предназначен исключительно для использования квалифицированным персоналом. При попадании в глаза и на кожу тщательно промыть водой участки контакта с веществом во избежание возникновения раздражения.

| код | описание | емкость, л |
|--------|----------------|------------|
| 35 050 | Urnex CAFIZA 2 | 900 |



31 490



СРЕДСТВО ДЛЯ МЫТЬЯ КОФЕЙНОГО ОБОРУДОВАНИЯ PRO-BRITE COFFERON

Предназначено для чистки кофемашин и кофеварок. Рекомендуется для чистки автоматических профессиональных и бытовых кофемашин и кофеварок. Область применения: организации общественного питания, торговые и деловые центры, медицинские, образовательные, научные, финансовые и иные учреждения, спортивно-оздоровительные и культурно-досуговые сооружения, предприятия промышленности, гостиницы и вокзалы, авиа- и ж/д транспорт, в быту. Порошок водорастворимый щелочной низкопенный. Раствор эффективен против кофейных масел, остатков кофе и чая на стеклах, нержавеющей стали и пластике. Не вызывает коррозию. Пожаро- и взрывобезопасный.

| код | описание | емкость, л |
|--------|--------------------|------------|
| 31 490 | Pro-Brite COFFERON | 250 |



29 130



pH:
13,0



МОЮЩЕЕ СРЕДСТВО ДЛЯ ПАРОКОНВЕКТОМатов PRO-BRITE STRONG

Жидкий сильнощелочной готовый к применению раствор против пригаров жиров, крахмала, белков и др. пищевых загрязнений. Не вызывает коррозию и потемнение поверхностей. Предотвращает образование известкового налёта. Легко смывается. Пожаро- и взрывобезопасный. Замерзает, после размораживания свойства сохраняются.

| код | описание | емкость, л |
|--------|------------------|------------|
| 29 130 | Pro-Brite STRONG | 5 |



12 315

pH:
14,0



МОЮЩЕЕ СРЕДСТВО ДЛЯ ПЕЧЕЙ С РЕЖИМОМ АВТОМАТИЧЕСКОЙ ОЧИСТКИ KIILTO OVEN WASH

Моющее средство для очистки печей и оборудования для приготовления пищи, оснащенных автоматическими системами мойки. Эффективно удаляет пищевые загрязнения, предотвращает образование известкового налёта.

| код | описание | емкость, л |
|--------|---------------------|------------|
| 12 315 | Kiilto E1 OVEN WASH | 5 |



12 317

pH:
1,5



ОПОЛАСКИВАТЕЛЬ ДЛЯ ПАРОКОНВЕКТОМатов KIILTO E1 OVEN RINSE

Ополаскивающее средство для очистки печей и оборудования для приготовления пищи, оснащенных автоматическими системами мойки. Нейтрализует и придает блеск поверхностям после мойки, предотвращает образование отложений. Ускоряет высыхание и предотвращает возникновение подтеков.

| код | описание | емкость, л |
|--------|----------------------|------------|
| 12 317 | Kiilto E1 OVEN RINSE | 5 |



13 646

pH:
1,5



МОЮЩЕЕ СРЕДСТВО ДЛЯ ПАРОКОНВЕКТОМатов RATIONAL SCC, 100 ТАБЛЕТОК

Моющее средство Rational предназначены для пароконвектоматов серии SCC. По сравнению с аналогичными жидкими средства на 100% эффективнее. Специальные таблетки с интенсивным комплексом активных составляющих. Высококонцентрированные таблетки отличаются экономичностью и простотой применения. В зависимости от того, насколько загрязнен пароконвектомат, очистка рабочей камеры может потребовать различное количество моющих и ополаскивающих таблеток (от 1 до 6 штук). Таблетки помещают внутрь рабочей камеры, в отведенное для них место, после чего аппарат запускается в режим автоматической мойки.

| код | описание | емкость, шт. |
|--------|--------------------|--------------|
| 13 646 | Rational 56.00.210 | 100 |



13 647

pH:
1,5



СРЕДСТВО ДЛЯ ОПОЛАСКИВАНИЯ ПАРОКОНВЕКТОМатов RATIONAL SCC, 50 ТАБЛЕТОК

Таблетки для ополаскивания Rational предназначены для пароконвектоматов серии SCC. Почти на 100% эффективнее, чем аналогичные жидкие средства. Специальные таблетки с интенсивным комплексом активных составляющих. Высококонцентрированные таблетки отличаются экономичностью и простотой применения. В зависимости от того, насколько загрязнен пароконвектомат, очистка рабочей камеры может потребовать различное количество моющих и ополаскивающих таблеток (от 1 до 6 штук). Таблетки помещают внутрь рабочей камеры, в отведенное для них место, после чего аппарат запускается в режим автоматической мойки.

| код | описание | емкость, шт. |
|--------|--------------------|--------------|
| 13 647 | Rational 56.00.211 | 50 |



31542

pH:
12,0



**КОНЦЕНТРИРОВАННОЕ СРЕДСТВО УСИЛЕННОГО ДЕЙСТВИЯ
ДЛЯ МЫТЬЯ КОПТИЛЬНОГО ОБОРУДОВАНИЯ DOLPHIN REMSOOT**

Сильнощелочное пенное средство для мытья производственных коптильных печей, камер, установок. Удаляет интенсивные жировые загрязнения – копоть, пригары, в том числе въевшиеся и застарелые, устойчивые к действию типичных щелочных средств. Не использовать для мытья мягких металлов и окрашенных поверхностей. Рекомендуется для применения на предприятиях пищевой промышленности.

код описание емкость, л

31 542 Dolphin Remsoot

5



14 288

pH:
13,0



**СИЛЬНОЩЕЛОЧНОЕ ПЕННОЕ МОЮЩЕЕ СРЕДСТВО ДЛЯ КОПТИЛЬНЫХ ПЕЧЕЙ
KILTO F37 TORO**

Специальное моющее средство для очистки коптильных печей, используемых в пищевой промышленности. Также может использоваться для удаления очень жирной и въевшейся грязи с поверхностей, стойких к сильнощелочному моющему раствору.

код описание емкость, л

14 288 Kilto F37 TORO

10

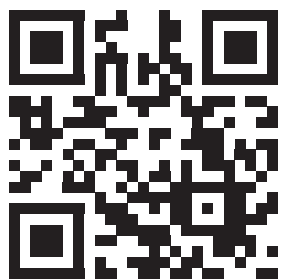

При выборе перчаток ознакомьтесь с видеообзором

Заказать перчатки и СИЗы на сайте





13 921

pH:
11,0-13,0



СРЕДСТВО ДЛЯ ОЧИСТКИ ГРИЛЕЙ, КУХОННЫХ ПЛИТ, ДУХОВЫХ ШКАФОВ «МЕГОЛ М»

Средство гелеобразное для очистки от нагаров кухонных плит, грилей, духовок, печей, коптильного оборудования, котлов для варки, фритюрниц, противней и другого пищевого оборудования, посуды и столовых приборов, для мойки и обезжиривания различных твердых щелочестойких поверхностей. Средство хорошо удерживается на вертикальных поверхностях, удаляет застарелые жировые, углеводные и белковые загрязнения, смолы, пригары, копоть, сажу. Эффективно в воде любой жесткости, не повреждает обрабатываемые поверхности.

| код | описание | емкость, л |
|--------|-----------------|------------|
| 13 921 | «МЕГОЛ М», гель | 5 |

13 921 «МЕГОЛ М», гель

5



29 036



pH:
7,5±0,5



ЧИСТЯЩЕЕ СРЕДСТВО С МИКРОГРАНУЛАМИ PRO-BRITE G-2

Чистящий крем для удаления локальных загрязнений на стёклах, металлах, кафеле и др. керамике, стеклокерамике, эмали, ламинированных и др. поверхностях. Содержит мягкий абразив, не царапает поверхность.

| код | описание | емкость, л |
|--------|---------------|------------|
| 29 036 | Pro-Brite G-2 | 0,5 |

29 036 Pro-Brite G-2

0,5



33 235



pH:
7,5±0,5



СРЕДСТВО ДЛЯ ЧИСТКИ ГРИЛЕЙ И ДУХОВЫХ ШКАФОВ PRO-BRITE AMOL

Жидкий сильнощелочной концентрат против пригаров жира, сахара и др. пищевых загрязнений на стеклокерамике, нержавеющей стали, хромированных, никелированных и др. поверхностях. Удаляет неприятные запахи. Легко смывается. Пожаро- и взрывобезопасный. Замерзает, после размораживания свойства сохраняются.

| код | описание | емкость, л | код | описание | емкость, л |
|--------|----------------|------------|--------|----------------|------------|
| 33 235 | Pro-Brite Amol | 0,5 | 47 279 | Pro-Brite Amol | 5 |

33 235 Pro-Brite Amol

0,5

47 279 Pro-Brite Amol

ПОД ЗАКАЗ

5



45 597

46 382

pH:
12,0



СРЕДСТВО ДЛЯ ЧИСТКИ ПЛИТ GRASS AZELIT

Концентрированный гель с усиленной формулой эффективно удаляет жир, нагар, копоть и пригоревшую пищу с эмалированных и хромированных поверхностей, изделий из стекла, нержавеющей стали, фаянса и фарфора. Используется для мытья сковородок, кухонных плит, коптильных камер, фритюрниц, грилей, духовых шкафов, микроволновых печей и др. Содержит активные чистящие вещества, компоненты расщепляющие жир, действие которых гарантирует отличный результат без особых усилий.

| код | описание | емкость, л | код | описание | емкость, л |
|--------|--------------------|------------|--------|--------------------|------------|
| 46 382 | GraSS Azelit, гель | 5,4 | 45 597 | GraSS Azelit, гель | 1 |

46 382 GraSS Azelit, гель

5,4

45 597 GraSS Azelit, гель

1



29 016



pH:
12,5±0,5



СРЕДСТВО ДЛЯ ЧИСТКИ ГРИЛЕЙ И ДУХОВЫХ ШКАФОВ PRO-BRITE GRILL-GEL

Гель-концентрат для чистки грилей и духовых шкафов от пригоревших и присохших жиров, масел, сахара на нагретых до 60-70°C поверхностях. Обладает бактерицидными свойствами, уничтожает бактерии и плесень. Удаляет неприятные запахи. Легко смывается. Биоразлагаемо. Пожаро- и взрывобезопасный. При замораживании возможно загущение, после отогревания свойства сохраняются.

| код | описание | емкость, л |
|--------|---------------------|------------|
| 29 016 | Pro-Brite GRILL-GEL | 0,75 |
| 29 017 | Pro-Brite GRILL-GEL | 5 |

29 016 Pro-Brite GRILL-GEL

0,75

29 017 Pro-Brite GRILL-GEL

5



30 876

29 303



pH:
12,5±0,5



СРЕДСТВО ДЛЯ ЧИСТКИ ГРИЛЕЙ И ДУХОВЫХ ШКАФОВ PRO-BRITE GRILL-2

Жидкий сильнощелочной низкопенный готовый к применению препарат против жира, приосохших и пригоревших пищевых остатков на поверхностях из нержавеющей стали, керамики, стекла, а также хромированных, никелированных, чугунных и эмалированных поверхностях. Легко смывается. Пожаро- и взрывобезопасный. Замерзает, после размораживания свойства сохраняются.

| код | описание | емкость, л |
|--------|-------------------|------------|
| 30 876 | Pro-Brite GRILL-2 | 0,75 |
| 29 303 | Pro-Brite GRILL-2 | 5 |



29 058



pH:
13,0±0,5



УСИЛЕННОЕ СРЕДСТВО ДЛЯ ЧИСТКИ ГРИЛЕЙ И ДУХОВЫХ ШКАФОВ PRO-BRITE QUICK SUDS

Жидкий сильнощелочной пенный концентрат против дымовых смол и копоти, пищевых пригаров и жиров, др. пищевых загрязнений на поверхностях из нержавеющей стали, чугуна, керамики, а также эмалированных поверхностях, щелочестойких пластиках и др. Легко смывается. Биоразлагаемый. Пожаро- и взрывобезопасный. Замерзает, после размораживания свойства сохраняются.

| код | описание | емкость, л |
|--------|----------------------|------------|
| 29 058 | Pro-Brite QUICK SUDS | 5 |



31 488

pH:
12,5±0,5



СРЕДСТВО ДЛЯ ЧИСТКИ ГРИЛЕЙ И ДУХОВЫХ ШКАФОВ PRO-BRITE QUICK SUDS GEL

Гель для чистки печей, грилей, жарочных шкафов, противней и др. оборудования от дымовых смол, копоти и пищевых пригаров. Легко смывается. Биоразлагаемый. Пожаро- и взрывобезопасный. При замораживании возможно загущение, после отогревания свойства сохраняются.

| код | описание | емкость, л |
|--------|--------------------------|------------|
| 31 488 | Pro-Brite QUICK SUDS GEL | 0,75 |



45 553

pH:
12,0



СРЕДСТВО ДЛЯ МЫТЬЯ ПЕЧЕЙ, ГРИЛЕЙ И ДУХОВОК EFFECT ГАММА 301, ТРИГГЕР

Предназначено для удаления особо стойких, застарелых пригоревших пищевых загрязнений с рабочих поверхностей сковород, кастрюль, стеклокерамических плит, а также другого кухонного оборудования из стеклокерамики, нержавеющей стали, кафеля и других материалов, устойчивых к действию щелочей. Идеально подходит для плит, микроволновых печей, грилей, духовых шкафов, вытяжек, барбекю, шампуров, казанов и других поверхностей, устойчивых к действию щелочей.

| код | описание | емкость, л |
|--------|---------------------------|------------|
| 45 553 | EFFECT GAMMA 301, триггер | 0,5 |



45 554

pH:
12,5



СРЕДСТВО ДЛЯ МЫТЬЯ ПЕЧЕЙ, ГРИЛЕЙ И ДУХОВОК EFFECT ГАММА 302

Высокоэффективное средство мгновенного действия для удаления особо стойких, застарелых жировых загрязнений и нагара. Идеально подходит для плит, микроволновых печей, грилей, духовых шкафов, вытяжек, кухонных фартуков, конфорок, барбекю, шампуров, казанов и других поверхностей, устойчивых к воздействию щелочей. Можно использовать для гостиниц, ресторанов, офисов, на объектах пищевой промышленности, предприятиях общественного питания, в медицинских-профилактических, санаторно-курортных, детских, дошкольных и других аналогичных учреждениях.

| код | описание | емкость, л |
|--------|------------------|------------|
| 45 554 | EFFECT GAMMA 302 | 1 |



31 539



СРЕДСТВО ДЛЯ РУЧНОЙ ЧИСТКИ ГРИЛЕЙ, ДУХОВОК, ПАРОКОНВЕКТОМОВ, ИНОГО ОБОРУДОВАНИЯ И ПОВЕРХНОСТЕЙ DOLPHIN ROVEN

Средство эффективно очищает кухонное оборудование и жарочные поверхности от пригара остатков пищи, налёта жира и копоти. Используют для ежедневной и генеральной уборки. Не предназначено для мытья алюминиевых и других поверхностей не устойчивых к щелочам. Использовать на поверхностях с температурой менее 50°C.

| код | описание | ёмкость, л |
|--------|---------------|------------|
| 31 585 | Dolphin Roven | 0,5 |
| 31 539 | Dolphin Roven | 5 |



12 734



СРЕДСТВО ДЛЯ ОЧИСТКИ ПЕЧЕЙ И ГРИЛЕЙ KIILTO C4 GRILL

Сильнощелочное моющее средство для экспресс-очистки печей и грилей. Эффективно удаляет загрязнения от жарки и выпечки. Средство наносится на охлажденную поверхность без разбавления. Можно наносить с помощью распылителя. Хорошо держится на поверхности. Время воздействия – не более 5-10 минут. Не содержит ароматизаторы и красители. Не подходит для очистки поверхностей из алюминия, легких металлов, эмали, окрашенных и других нестойких поверхностей.

| код | описание | ёмкость, л |
|--------|-----------------|------------|
| 12 734 | Kiilto C4 GRILL | 5 |



25 783



СРЕДСТВО ДЛЯ ЭКСПРЕСС-ОЧИСТКИ ГРИЛЕЙ И ДУХОВОК KIILTO C4 GRILL FORTE

Сильнощелочное моющее средство для экспресс-очистки печей и грилей. Эффективно удаляет загрязнения от жарки и выпечки. Средство наносится на охлажденную поверхность без разбавления. Можно наносить с помощью распылителя. Хорошо держится на поверхности. Время воздействия – не более 5-10 минут. Не содержит ароматизаторы и красители. Не подходит для очистки поверхностей из алюминия, легких металлов, эмали, окрашенных и других нестойких поверхностей.

| код | описание | ёмкость, л |
|--------|-----------------------|------------|
| 25 783 | Kiilto C4 GRILL FORTE | 5 |



100% работает против пригоревшего жира*

Формула работает за считанные секунды**

Формула:
 pH (100% раствора) = 13,0-13,5%; pH (1% раствора) = 11,5-12,5%;
 Относительная плотность: 1,00-1,10 г/мл.
 Менее 5% – анионный ПАВ, неионогенный ПАВ, парфюмерная композиция.

Можно использовать на поверхностях, контактирующих с пищей
 Не имеет резкого запаха

*Согласно данным лабораторного исследования Рекитт Бенкизер, г. Новы-Двур-Мазовецки, Польша, отчеты от 18.12.2019, ** 17.01.2020 г.



35 891



СРЕДСТВО ДЛЯ УДАЛЕНИЯ ЖИРА, НАГАРА, КОПОТИ AVUAR AV A-13

Средство предназначено для быстрого удаления окисленных, полимеризованных жировых, а также застарелых, пригоревших белково-жировых загрязнений с внешних и внутренних поверхностей технологического оборудования из нержавеющей стали, полов и стен из натурального, искусственного камня, керамической плитки. Рекомендуется для пищевых комбинатов и предприятий общественного питания.

| код | описание | емкость, л |
|--------|---------------|------------|
| 35 891 | AVUAR AV A-13 | 5 |



34 730



ГЕЛЕОБРАЗНОЕ СРЕДСТВО ДЛЯ ОЧИСТКИ СТАЛЬНЫХ ГРИЛЕЙ И ДУХОВОК AVUAR AV A-12

Густое гелеобразное щелочное обезжиривающее средство для очистки пищевого оборудования, копильных камер, грилей, фритюрниц, кухонных плит, емкостей, вытяжек. Благодаря густой консистенции прекрасно подходит для вертикальных поверхностей (не стекает со стенок). Предназначен для применения на предприятиях пищевой промышленности, общественного питания, в клининге. Средство прекрасно удаляет жировые загрязнения, нагар, копоть.

| код | описание | емкость, л |
|--------|---------------|------------|
| 34 730 | AVUAR AV A-12 | 0,75 |



30 219



ПЕННОЕ СРЕДСТВО ДЛЯ МЫТЬЯ КОПТИЛЬНЫХ КАМЕР, ГРИЛЕЙ, ДУХОВОК И ДРУГИХ ПОВЕРХНОСТЕЙ AVUAR AV A-11

Концентрированное щелочное жидкое пенно-моющее и обезжиривающее средство для очистки пищевого оборудования, копильных камер, грилей, фритюрниц, кухонных плит, емкостей, вытяжек. Предназначен для применения на предприятиях пищевой промышленности, общественного питания, в клининге. Средство прекрасно удаляет жировые загрязнения, нагар, копоть.

| код | описание | емкость, л |
|--------|---------------|------------|
| 30 219 | AVUAR AV A-11 | 5 |



40 014

45 596



СРЕДСТВО ДЛЯ МЫТЬЯ ПЕЧЕЙ, ГРИЛЕЙ И ДУХОВОК GRASS AZELIT

Концентрированное средство для удаления жира, нагара и копоти со сковородок, кухонных плит, копильных камер, фритюрниц, грилей, духовых шкафов, микроволновых печей и др. Содержит активные чистящие вещества, которые помогают максимально эффективно справиться с застарелыми загрязнениями.

| код | описание | емкость, л |
|--------|-----------------------|------------|
| 40 014 | GraSS Azelit, триггер | 0,6 |
| 45 596 | GraSS Azelit | 5 |



59 727

59 728

59 729



СРЕДСТВО ДЛЯ МЫТЬЯ ПЕЧЕЙ, ГРИЛЕЙ И ДУХОВОК IPAX X-FOAM CONCENTRATE

Концентрированное высокопенное щелочное средство мгновенного действия для генеральной уборки кухни. Эффективно удаляет стойкие пригоревшие жировые загрязнения, нагар, копоть, растительные жиры, белок. Обладает резким приятным запахом. Идеально подходит для любой кухонной техники и щелочестойких поверхностей. Активная пена обеспечивает экономичный расход. Для наиболее сложных загрязнений рекомендуется применять концентрат. Биоразлагаемое.

| код | описание | емкость, л | код | описание | емкость, л |
|--------|----------------------------------|------------|--------|-------------------------|------------|
| 59 728 | IPAX X-Foam Concentrate, триггер | 0,5 | 59 727 | IPAX X-Foam Concentrate | 5 |
| 59 729 | IPAX X-Foam Concentrate, триггер | 0,75 | | | |

* Вариация флакона с триггером-распылителем содержит готовый к применению раствор.



15 466

11 834

СРЕДСТВО ДЛЯ ДЕЗИНФЕКЦИИ «НИКА-2»

Средство для дезинфекции и мойки (машинной и ручной) технологического оборудования, трубопроводов, тары на предприятиях молочной, мясной, хлебопекарной промышленности и предприятиях по производству напитков (пива, кваса и т.д.), для дезинфекции яиц.

| код | описание | емкость, л |
|--------|----------|------------|
| 15 466 | Ника-2 | 1 |
| 11 834 | Ника-2 | 5 |



11 835

СРЕДСТВО ДЛЯ ДЕЗИНФЕКЦИИ «НИКА ЭКСТРА М»

Дезинфекция, мытье поверхностей в помещениях, жесткой мебели, санитарно-технического оборудования, белья, посуды, предметов ухода за больными, уборочного инвентаря при проведении профилактической, текущей и генеральной уборки в ЛПУ, детских учреждениях, на предприятиях общественного питания, коммунальных объектах, объектах железнодорожного транспорта и воздушных судов гражданской авиации; используется населением в быту. Предстерилизационная очистка изделий медицинского назначения (включая стоматологические инструменты, жесткие и гибкие эндоскопы и инструменты к ним) в ЛПУ.

| код | описание | емкость, л |
|--------|---------------|------------|
| 45 628 | Ника Экстра М | 1 |
| 11 835 | Ника Экстра М | 5 |



29 046



СРЕДСТВО ДЛЯ ДЕЗИНФЕКЦИИ PRO-BRITE BX 20 DEZ ДЛЯ ОТБЕЛИВАНИЯ ПЛИТКИ

Препарат для мойки, дезинфекции и отбеливания оборудования, полов и стен в помещениях организаций общественного питания, торговых и деловых центров, медицинских, образовательных, научных, финансовых и иных учреждений, спортивно-оздоровительных и культурно-досуговых сооружений, предприятий промышленности, гостиниц и вокзалов, на всех видах транспорта и в быту. Рекомендуется для мойки пористой керамической плитки и наливных полов. Жидкий сильнощелочной низкопенный концентрат. Эффективно против масложировых и атмосферно-почвенных загрязнений на щелочестойких поверхностях. Уничтожает бактерии, вирусы, грибки и их споры. Отбеливает пластмассу и пористую керамическую плитку. Пожаро- и взрывобезопасно.

| код | описание | емкость, л |
|--------|---------------------|------------|
| 29 046 | Pro-Brite BX 20 DEZ | 5 |



31 544



ДЕЗИНФИЦИРУЮЩЕЕ СРЕДСТВО DOLPHIN K-001

Концентрированное дезинфицирующее средство для мытья и дезинфекции поверхностей из различных материалов, жесткой мебели, ковровых и напольных покрытий, обивочных тканей, мягкой мебели, санитарно-технического оборудования (ванны и раковины, в том числе с акриловыми поверхностями), белья, посуды, в том числе одноразовой.

| код | описание | емкость, л |
|--------|---------------|------------|
| 31 544 | Dolphin K-001 | 5 |



29 304



БЫСТРОРАСТВОРИМЫЕ ДЕЗИНФИЦИРУЮЩИЕ ТАБЛЕТКИ НА ОСНОВЕ ХЛОРА PRO-BRITE SONIX 100

Таблетки водорастворимые с содержанием активного хлора ≤ 47% против патогенных микроорганизмов, в т.ч. возбудителей туберкулеза, полиомиелита и гепатита В, чумы, туляремии, холеры и сибирской язвы, а также грибков рода Кандида и дерматофитов на стеклах, пластике, резине и коррозионностойких металлах. Быстро растворяются. Активность снижается при белковых загрязнениях. Пожаро- и взрывобезопасные.

| код | описание | емкость, л |
|--------|---------------------|------------|
| 29 304 | Pro-Brite Sonix 100 | 320 |



45 594

29 125



pH: 11,5±0,5



УНИВЕРСАЛЬНЫЙ ДЕЗИНФИЦИРУЮЩИЙ МОЮЩИЙ КОНЦЕНТРАТ НА ОСНОВЕ ЧАС PRO-BRITE SEPTA 200

Жидкий сильнощелочной низкопенный концентрат без запаха против улично-бытовых и жировых загрязнений на водостойких поверхностях, в т.ч. на алюминии. Уничтожает патогенные микроорганизмы (кроме туберкулеза и спорных форм) при t воздуха ≥5°C. Биоразлагаемый. Пожаро- и взрывобезопасный. Замерзает, после размораживания возможно помутнение, свойства сохраняются.

| код | описание | емкость, л | код | описание | емкость, л |
|--------|---------------------|------------|--------|---------------------|------------|
| 45 594 | Pro-Brite SEPTA 200 | 1 | 29 125 | Pro-Brite SEPTA 200 | 5 |



47 515

pH: 7,0



СРЕДСТВО ДЛЯ ДЕЗИНФЕКЦИИ GRASS DESO

Для дезинфекции поверхностей в помещениях, жесткой мебели, санитарно-технического оборудования, наружных поверхностей приборов и аппаратов, биотуалетов, посуды лабораторной и аптечной, предметов для мытья посуды, белья, уборочного инвентаря, предметов ухода за больными, средств личной гигиены, медицинских отходов, игрушек, резиновых и пропиленовых ковриков, обуви из резины, пластмасс и других полимерных материалов; профилактическая дезинфекция систем вентиляции и кондиционирования воздуха (бытовые кондиционеры, сплит-системы, мультизональные сплит-системы, крышные кондиционеры).

| код | описание | емкость, л | код | описание | емкость, л |
|--------|------------|------------|--------|------------|------------|
| 52 841 | GraSS Deso | 1 | 47 515 | GraSS Deso | 5 |



50 865

46 935

pH: 8,11±0,3



СРЕДСТВО ДЛЯ ДЕЗИНФЕКЦИИ GRASS DESO C9

Средство для дезинфекции рук и поверхностей обладает высоким бактерицидным, вирулицидным, фунгицидным действием. Обеспечивает длительную антимикробную защиту. Не содержит ароматизатора, может применяться на предприятиях пищевой промышленности. Готово к применению. Состав: Изопропиловый спирт, вода, алкилдиметилбензиламмоний, функциональные добавки.

| код | описание | емкость, л | код | описание | емкость, л |
|--------|---------------|------------|--------|---------------|------------|
| 50 865 | Grass Deso C9 | 0,6 | 46 935 | Grass Deso C9 | 5 |
| 52 842 | Grass Deso C9 | 1 | | | |



46 379

pH: 8,0



СРЕДСТВО ДЛЯ ЧИСТКИ И ДЕЗИНФЕКЦИИ GRASS DESO C10

Предназначено для мойки и дезинфекции различных поверхностей, полов, стен, оборудования инвентаря в торговых предприятиях, гостиницах, парикмахерских, лечебно-профилактических учреждениях, предприятиях общественного питания, мясной и молочной промышленности. Убивает все известные виды микробов, не токсичен, не повреждает обрабатываемые поверхности, безопасен для кожи рук. Концентрат разводится с водой из расчета 10-20 г/л.

| код | описание | емкость, л | код | описание | емкость, л |
|--------|----------------|------------|--------|----------------|------------|
| 48 955 | GraSS Deso-C10 | 5 | 46 379 | GraSS Deso-C10 | |



27 491

pH: 8,5



ДЕЗИНФИЦИРУЮЩЕЕ СРЕДСТВО KIILTO D2 ANTIBACT FORTE

Слабощелочное средство для очистки и дезинфекции поверхностей на профессиональных кухнях, объектах пищевой промышленности, предприятиях общественного питания, гостиничных комплексах, детских и дошкольных учреждениях. Содержит четвертичные соединения аммония. Обладает отличными дезинфицирующими свойствами. Также имеет хороший моющий эффект. Безопасно для обрабатываемых поверхностей.

| код | описание | емкость, л |
|--------|--------------------------|------------|
| 27 491 | Kiilto D2 ANTIBACT FORTE | 1 |



44 054



СРЕДСТВО ДЛЯ ДЕЗИНФЕКЦИИ РУК PRO-BRITE SEPTANA

Гелеобразный нейтральный низкопенный готовый к применению препарат против улично-бытовых, лёгких жировых и др. загрязнений. Уничтожает патогенные микроорганизмы. Не требует смывания. Не вызывает раздражения и сухости кожи при многократном использовании. Эффективен при низких температурах. Легко воспламеняемый. Не замерзает.

| код | описание | емкость, л |
|--------|-------------------|------------|
| 44 054 | Pro-Brite SEPTANA | 1 |



45 592

31 487



СРЕДСТВО ДЛЯ ДЕЗИНФЕКЦИИ PRO-BRITE CLF ДЛЯ РУК НА ОСНОВЕ СПИРТА И ЧАС

Область применения: предприятия торговли и общественного питания, ЛПУ, медпункты санаторно-курортных, образовательных, социальных, спортивно-оздоровительных, культурно-досуговых и иных учреждений, пищевые, парфюмерно-косметические и фармацевтические производства, парикмахерские, гостиницы, общепития, общественный транспорт, в быту.

Свойства: жидкий нейтральный готовый к применению препарат против патогенных микроорганизмов, в т.ч. микрогрибов. Быстро высыхает. Не требует смывания (за исключением поверхностей, непосредственно контактирующих с пищей). Легко воспламеняемый. Не замерзает.

| код | описание | емкость, л | код | описание | емкость, л |
|--------|---------------|------------|--------|---------------|------------|
| 45 592 | Pro-Brite CLF | 1 | 31 487 | Pro-Brite CLF | 5 |



31 951



СРЕДСТВО ДЛЯ ДЕЗИНФЕКЦИИ PRO-BRITE BARCELONA для РУК НА ОСНОВЕ ЧАС

Препарат для антисептической обработки рук и поверхностей. Жидкий нейтральный готовый к применению препарат против патогенных микроорганизмов, в т.ч. микрогрибов. Обладает пролонгированным антимикробным действием. Не содержит спирта. Не вызывает сухости кожи при многократном использовании. Не требует смывания.

| код | описание | емкость, л | код | описание | емкость, л |
|--------|---------------------|------------|--------|---------------------|------------|
| 45 591 | Pro-Brite BARCELONA | 1 | 31 951 | Pro-Brite BARCELONA | 5 |



32 719

52 972



АНТИСЕПТИК КОЖНЫЙ DOLPHIN K002

Нейтральное дезинфицирующее средство, применяется в качестве кожного антисептика для гигиенической обработки рук и поверхностей.

| код | описание | емкость, л | код | описание | емкость, л |
|--------|--------------|------------|--------|---------------------------|------------|
| 32 719 | Dolphin K002 | 1 | 52 972 | Dolphin K002, с дозатором | 1 |



12 829

24 918



СРЕДСТВО ДЛЯ МЫТЬЯ РУК И ТЕЛА KIILTO ERISAN NONSID БЕЗ ЗАПАХА

Жидкое мыло-концентрат с дезинфицирующим эффектом, pH нейтральный. Увлажняет и защищает кожу от высыхания.

| код | описание | емкость, л | код | описание | емкость, л |
|--------|--|------------|--------|---------------------------------|------------|
| 12 829 | Kiilto ERISAN Nonsid без запаха картридж | 1 | 24 918 | Kiilto ERISAN Nonsid без запаха | 5 |



**ОБЩАЯ УБОРКА
И ДЕЗИНФЕКЦИЯ ОСТАЛЬНЫХ ПОВЕРХНОСТЕЙ**



| код | описание | pH |
|---------------------------|--|----------------|
| 60 705 | Средство для мытья полов и помещений ToMoS PRO RM12-21, 3 кг | 12,0 |
| способ применения | | концентрации |
| Интенсивная уборка | | Раствор 2-5% |
| Ежедневная уборка | | Раствор 1-2% |
| Поддерживающая уборка | | Раствор 0,5-1% |
| После строительная уборка | | Раствор 5-10 % |

Высококонцентрированное средне пенное щелочное средство. Предназначено для ежедневной мойки и обезжиривания полов, стен, производственного оборудования, тары и инвентаря. Рекомендовано к применению в зонах с высокой проходимостью. Универсально. Экономично. Работает на низких концентрациях. Обладает обезжиривающими свойствами и отбеливающим эффектом для керамической плитки. Удаляет устойчивую бытовую грязь, пыль, жировые и другие загрязнения.

**ОБЩИЕ ЗОНЫ
(ГОСТИНЫЕ, ХОЛЛ, ОФИСНЫЕ ПОМЕЩЕНИЯ)**



| код | описание | pH |
|---------------------------|---|----------------|
| 60 708 | Средство универсальное моющее ToMoS PRO U7-21, 3 кг | 7,0 |
| способ применения | | концентрации |
| Интенсивная уборка | | Раствор 2-5% |
| Ежедневная уборка | | Раствор 1-2% |
| Поддерживающая уборка | | Раствор 0,5-1% |
| После строительная уборка | | Раствор 5-10 % |

Концентрированное профессиональное нейтральное моющее средство со средним пенообразованием для ручной и механизированной уборки. Придает блеск и антистатические свойства поверхности. Рекомендовано к применению на большинстве поверхностей: линолеум, ламинат, паркет, дерево, натуральный камень, гранит, песок, пластик, дерево, в т.ч. крашеное и лакированное; шпон, МДФ, ДСП, стекла, полированный металл, хром, латунь, стекло, фаянс, ткань, кожа. Предназначено для мойки полов, стен, окон и дверей.

✓ выбор экспертов



цветовое кодирование

**ПРОИЗВОДСТВЕННЫЕ ЦЕХА,
КУХОННЫЕ ПОМЕЩЕНИЯ**



| код | описание | pH |
|-----------------------|---|----------------|
| 60 707 | Средство для удаления жировых отложений и нагаров ToMoS PRO KN12-21, 3 кг | 12,0 |
| способ применения | | концентрации |
| Интенсивная уборка | | Концентрат |
| Ежедневная уборка | | Раствор 5-10 % |
| Поддерживающая уборка | | Раствор 2% |

Концентрированное щелочное средне пенное средство для удаления сложных загрязнений со щелочестойких поверхностей ручным и машинным способом. Повседневная и генеральная уборка кухонных поверхностей и оборудования. Многоцелевая формула эффективно удаляет жиры растительного и животного происхождения, копоть, технические масла, следы от резины. Легко смывается водой. Действует в холодной воде. Не вызывает коррозию. Экономичный расход.

**САНИТАРНЫЕ ЗОНЫ
(ТУАЛЕТЫ, САНТЕХНИЧЕСКОЕ ОБОРУДОВАНИЕ)**



| код | описание | pH |
|-------------------------------|---|---------------------|
| 60 706 | Средство для мытья сантехники и кафельной плитки ToMoS PRO WC4-21, гель, 3 кг | 4,0 |
| способ применения | | концентрации |
| Интенсивная уборка сантехники | | Концентрат средства |
| Ежедневная уборка сантехники | | Раствор 20% |

Гелеобразное средство на основе органических кислот и полимеров для деликатной очистки кафельной плитки и фаянса от комплексных загрязнений, солей жесткости воды. Состав не обладает запахом, что делает возможным его применение в дневное время. На очищенной поверхности образуется защитная пленка, которая препятствует повторному загрязнению. Средство предназначено для уборки санитарных зон, бассейнов, душевых, полов из кафельной и керамической плитки, зеркал, стекол во влажных зонах.



12 738

26 386

рН:
7,5–8,5



ПОД
ЗАКАЗ

СРЕДСТВО ДЛЯ ДЕЗИНФЕКЦИИ РУК KIILTO ERISAN EASYSEPT

Готовый к применению спиртосодержащий антисептик для рук в виде геля на основе изопропанола, в состав которого входит большое количество компонентов по уходу за кожей и увлажняющих веществ, благотворно влияющих на состояние кожи.

| код | описание | емкость, л |
|--------|---|------------|
| 12 738 | Kiilto ERISAN Easysept для гигиенической обработки рук картридж | 1 |
| 26 386 | Kiilto ERISAN Easysept для гигиенической обработки рук | 5 |



42 004

рН:
7,0



ПОД
ЗАКАЗ

МЫЛО – ПЕНА PRO-BRITE SILK

Жидкое мыло для пенного дозатора для мытья рук. Применимо только с пенным дозатором! Свойства: жидкий нейтральный пенный готовый к применению препарат, прозрачный без цвета с ароматом алоэ, против улично-бытовых, жировых и пигментированных загрязнений. Быстро намыливается. Хорошо удаляет загрязнения и запахи. Смягчает кожу. Биоразлагаемый. Пожаро- и взрывобезопасный. Замерзает, после размораживания свойства сохраняются.

| код | описание | емкость, л |
|--------|----------------|------------|
| 42 004 | Pro-Brite SILK | 5 |



1 586



КРЕМ-МЫЛО КРЕМОНА «ЖЕМЧУЖНОЕ»

Крем-мыло premium -класса, изготовлено из высококачественного сырья на основе натуральных ингредиентов. Благодаря специально разработанному составу обладает питательными и смягчающими свойствами для кожи, содержит натуральный глицерин. Снимает раздражение и при регулярном использовании препятствует появлению трещин на коже. Легко пенится и бережно очищает кожу рук и тела. Оказывает питательное воздействие и увлажняет кожу, рН-нейтральный. Перламутровая рецептура.

| код | описание | упак. шт. |
|-------|------------------------------------|-----------|
| 1 586 | Крем-мыло Кремона «Жемчужное», 5 л | 4 |



16 173



ЖИДКОЕ ПЕРЛАМУТРОВОЕ МЫЛО КЛЕВЕР «ЛАНДЫШ»

Нежное жидкое мыло «Клевер» бережно очищает кожу рук. Мягкая моющая формула на основе натуральных ингредиентов увлажняет, питает и успокаивает кожу, защищает от сухости. При регулярном использовании мыла «Клевер» кожа рук всегда будет нежной и ухоженной. Легко пенится и бережно очищает. Оказывает питательное и увлажняющее воздействие. рН-нейтральный. Не сушит кожу. Перламутровая рецептура.

| код | описание | упак. шт. |
|--------|----------------------------------|-----------|
| 16 173 | Жидкое мыло Клевер «Ландыш», 5 л | 4 |



12 387



ЖИДКОЕ МЫЛО ИЗABELЛА С АНТИБАКТЕРИАЛЬНЫМ ЭФФЕКТОМ «ЗЕЛЕНЬ ЧАЙ»

Жидкое мыло middle-market сегмента с антибактериальным эффектом, изготовлено из высококачественного сырья на основе натуральных ингредиентов. Легко пенится и бережно очищает кожу рук и тела. Профессиональный продукт. Легко пенится и бережно очищает кожу рук и тела. Оказывает ухаживающее воздействие на кожу, рН-нейтральный. Для всех типов кожи, рекомендовано для частого применения.

| код | описание | упак. шт. |
|--------|---|-----------|
| 12 387 | Жидкое мыло Изабелла «Зеленый чай», 5 л | 4 |





46 934



МЫЛО ЖИДКОЕ АНТИБАКТЕРИАЛЬНОЕ MILANA GRASS

Жидкое мыло бережно очищает кожу, оставляя после мытья ощущение свежести и гладкости кожи. Содержит антисептический агент, который убивает бактерии на коже и в дальнейшем замедляет их рост. Обильная пена обеспечивают экономичный расход. Профессиональное средство, не содержит красителей и ароматизаторов. Состав: Aqua, Sodium Laureth Sulfate, Cocamidopropyl Betaine, Cocamide DEA, Sodium Chloride, Fragrance, salt EDTA, Triclosan, Citric Acid, Methylchloroisothiazolinone, Methylisothiazolinone. **Способ применения:** нанести небольшое количество мыла на кожу, добиться образования пены и смыть водой. Используется в дозаторах жидкого мыла.

| код | описание | емкость, л |
|--------|--------------------------------|------------|
| 46 934 | Milana Grass антибактериальное | 5 |



45 571



МЫЛО ЖИДКОЕ EFFECT SIGMA 601

Крем-мыло предназначено для ежедневного ухода за кожей рук. Рекомендовано применение в следующих сегментах: гостиницы, рестораны, офисы, объекты пищевой промышленности, общепит, в лечебно-профилактических и санаторно-курортных учреждениях, в детских садах и школах.

| код | описание | емкость, л |
|--------|------------------|------------|
| 45 571 | EFFECT SIGMA 601 | 5 |



31 486



МЫЛО ЖИДКОЕ PRO-BRITE LILLIAN

Гелеобразный нейтральный готовый к применению раствор без ароматизатора и красителя. Эффективно против атмосферно-почвенных, маслянистых и пигментированных загрязнений. Устраняет резкие запахи. Не раздражает кожу. Биоразлагаемо. Пожаро- и взрывобезопасно. Замерзает, после размораживания возможно помутнение, свойства сохраняются.

| код | описание | емкость, л |
|--------|-------------------------------|------------|
| 45 590 | Pro-Brite LILLIAN, без запаха | 1 |
| 31 486 | Pro-Brite LILLIAN, без запаха | 5 |



59 703



МЫЛО ЖИДКОЕ IPAX, С УВЛАЖНЯЮЩИМ ЭФФЕКТОМ

Жидкое крем-мыло для рук. Средство отлично справляется со стойкими неприятными запахами. Входящие в состав компоненты очищают и увлажняют кожу рук. Подходит для всех видов дозаторов. Биоразлагаемое.

| код | описание | емкость, л |
|--------|------------------------------|------------|
| 59 703 | IPAX, с увлажняющим эффектом | 5 |



59 704



МЫЛО ЖИДКОЕ IPAX, ДЛЯ ЕЖЕДНЕВНОГО УХОДА

Жидкое крем-мыло для рук. Средство отлично справляется со стойкими неприятными запахами. Входящие в состав компоненты очищают и увлажняют кожу рук. Подходит для всех видов дозаторов. Биоразлагаемое.

| код | описание | емкость, л |
|--------|-----------------------------|------------|
| 59 704 | IPAX, для ежедневного ухода | 5 |

ТЕХНИКА МЫТЬЯ РУК

Увлажните
руки под
струей воды



1

Нанесите
жидкое
мыло на
ладони,
разотрите
до вспени-
вания



2

Распределите
жидкое мыло
по поверхно-
сти рук, по-
трите ладонь
о ладонь



3

Тщательно
обработайте
промежутки
между паль-
цами



4

Возьмите руки
«в замок»
и потрите
тыльной
стороной
согнутых паль-
цев по ладони
другой руки



5

Поочередно
круговыми
движениями
потрите
большие
пальцы рук



6

Тщательно
промойте кон-
чики пальцев
рук и ногти



7

Смойте
проточной
водой
и тщательно
вытрите
руки бумаж-
ным поло-
тенцем



8





СРЕДСТВО ДЛЯ ПРОФИЛАКТИКИ И УСТРАНЕНИЯ ЗАСОРОВ В ТРУБАХ PRO-BRITE SCUPPER

Гелеобразный сильнощелочной низкопенный концентрат. Эффективно против засоров из бумаги, волос, остатков пищи, мыла, масел, жиров и пр. в металлических и пластиковых трубах. Устраняет неприятные запахи. Обладает бактерицидными свойствами. Пожаро- и взрывобезопасно.

| код | описание | емкость, л |
|--------|-------------------|------------|
| 45 588 | Pro-Brite SCUPPER | 1 |
| 29 028 | Pro-Brite SCUPPER | 5 |



СРЕДСТВО ДЛЯ ПРОЧИСТКИ ТРУБ PRO-BRITE SCUPPER-KROT

Препарат для профилактики и устранения органических засоров в сточных трубах гигиенических, кухонных и иных зон организаций общественного питания, торговых и деловых центров, спортивно-оздоровительных и культурно-досуговых сооружений, медицинских, образовательных, научных, финансовых и иных учреждений, предприятий промышленности, гостиниц и вокзалов, на всех видах транспорта и в быту. Жидкий сильнощелочной низкопенный концентрат. Эффективно против засоров из бумаги, волос, остатков пищи, мыла, масел, жиров и пр. в металлических и пластиковых трубах. Устраняет неприятные запахи. Обладает бактерицидными свойствами. Пожаро- и взрывобезопасно.

| код | описание | емкость, л |
|--------|------------------------|------------|
| 29 133 | Pro-Brite SCUPPER-KROT | 1 |



СРЕДСТВО ДЛЯ ПРОФИЛАКТИКИ И УСТРАНЕНИЯ ЗАСОРОВ В ТРУБАХ AVUAR AV A-08

Эффективное гелеобразное средство для очистки и профилактики засоров в сточных и канализационных трубах. Предназначено для использования на предприятиях пищевой промышленности, общественного питания, в клининге, на промышленных предприятиях различного профиля. Очищает засоры (жиры, волосы, частички пищи и т.д.) и устраняет неприятные запахи в сточных и канализационных трубах. Водорастворимо и биоразлагаемо.

| код | описание | емкость, л |
|--------|---------------|------------|
| 34 816 | AVUAR AV A-08 | 5 |



СРЕДСТВО ДЛЯ ПРОЧИСТКИ ТРУБ EFFECT ALFA 104

Средство предназначено для очистки и профилактического ухода за канализационными трубами. Эффективно растворяет в стоках волосы, остатки пищи, жир и другие загрязнения. Нейтрализует неприятные запахи. Средство безопасно для всех видов труб, в том числе пластиковых.

| код | описание | емкость, л | код | описание | емкость, л |
|--------|-----------------|------------|--------|-----------------|------------|
| 45 558 | EFFECT ALFA 104 | 0,75 | 45 578 | EFFECT ALFA 104 | 5 |

При устранении засоров труб и канализации с помощью химических средств рекомендуется использовать резиновые перчатки – стр. 186





СРЕДСТВО ДЛЯ ПРОЧИСТКИ ТРУБ GRASS DIGGER-GEL

Высокоэффективное средство для устранения пробок и засоров в труднодоступных местах канализационных стоков и труб. Убивает бактерии и устраняет неприятные запахи. Идеально подходит для всех видов металлических и пластиковых труб. Быстро растворяет жировые и белковые отложения, волосы, остатки пищи, действует на всей протяженности трубы. Густая формула позволяет еще эффективнее справляться с засорами.

| код | описание | емкость, л | код | описание | емкость, л |
|--------|------------------|------------|--------|------------------|------------|
| 46 407 | GraSS Digger-Gel | 0,75 л | 40 758 | GraSS Digger-Gel | 5,3 кг |

ПОД ЗАКАЗ



СРЕДСТВО ДЛЯ ПРОЧИСТКИ ТРУБ IPAX iKROT

Готовое к применению гелевое щелочное средство для профилактики и устранения сложных засоров в канализационных трубах. Эффективно и быстро растворяет в стоках волосы, остатки пищи, жир и другие загрязнения. Убивает бактерии и нейтрализует неприятные запахи. Подходит для всех видов труб. Биоразлагаемое.

| код | описание | емкость, л | код | описание | емкость, л |
|--------|------------|------------|--------|------------|------------|
| 59 721 | IPAX iKrot | 1 | 59 720 | IPAX iKrot | 5 |

СРЕДСТВА ДЛЯ МЫТЬЯ САНТЕХНИКИ И САУЗЛУОВ



ГЕЛЕОБРАЗНОЕ СРЕДСТВО ДЛЯ МЫТЬЯ САНТЕХНИКИ И ОТБЕЛИВАНИЯ С ДЕЗ. ЭФФЕКТОМ AVUAR AV H-06

Эффективное гелеобразное средство с антибактериальным и отбеливающим эффектом. Может быть использовано как в виде концентрата (для чистки и дезинфекции унитаза, ванны, стоков и сливов), так и в разбавленном виде (для мытья различных поверхностей: пол, стены, двери, оборудование, для отбеливания белья). Средство отлично удаляет грибок и плесень с любых поверхностей, а так же предотвращает их появление.

| код | описание | емкость, л | код | описание | емкость, л |
|--------|---------------|------------|--------|---------------|------------|
| 30 317 | AVUAR AV H-06 | 5 | 30 318 | AVUAR AV H-06 | 0,75 |



СРЕДСТВО ДЛЯ МЫТЬЯ САНТЕХНИКИ И ОТБЕЛИВАНИЯ С ДЕЗ ЭФФЕКТОМ PRO-BRITE TRIO-GEL

Гелеобразный сильнощелочной пенный концентрат против пищевых, улично-бытовых, мыльных и слизистых загрязнений, а также серого налёта и следов плесени на керамических, каменных, пластиковых и деревянных поверхностях, на нержавеющей стали. Уничтожает патогенные микроорганизмы, в т.ч. плесневые микроорганизмы и их споры. Легко смывается. Биоразлагаемый. Пожаро и взрывобезопасный. Замерзает, после размораживания свойства сохраняются.

| код | описание | емкость, л | код | описание | емкость, л |
|--------|--------------------|------------|--------|--------------------|------------|
| 29 024 | Pro-Brite TRIO-GEL | 0,75 | 29 026 | Pro-Brite TRIO-GEL | 5 |



СРЕДСТВО ДЛЯ МЫТЬЯ САНТЕХНИКИ И ОТБЕЛИВАНИЯ С ДЕЗ ЭФФЕКТОМ PRO-BRITE VEKSA

Жидкий щелочной пенный концентрат с приятным запахом против пищевых, бытовых и пигментированных загрязнений, а также желтизны, следов плесени и никотиновых смол на керамических, каменных, пластиковых и деревянных поверхностях, на нержавеющей стали. Уничтожает различные патогенные микроорганизмы, в т.ч. плесневые микроорганизмы и их споры. Устраняет неприятные запахи пищевого происхождения, в т.ч. рыбный и гнилостный. Легко смывается. Биоразлагаемый. Пожаро- и взрывобезопасный. Возможно выпадение осадка. Замерзает, после размораживания свойства сохраняются.

| код | описание | емкость, л | код | описание | емкость, л |
|--------|-----------------|------------|--------|-----------------|------------|
| 28 993 | Pro-Brite VEKSA | 0,5 | 29 015 | Pro-Brite VEKSA | 5 |



31532



СИЛЬНОЩЕЛОЧНОЕ СРЕДСТВО ДЛЯ ОТБЕЛИВАНИЯ И ДЕЗИНФЕКЦИИ DOLPHIN SANI-MAX KLORIN2000

Средство на основе гипохлорита для отбеливания твёрдых поверхностей, устранения запахов из сливных колодцев, удаления плесени и грибка. Подходит для всех поверхностей во влажных помещениях.

| код | описание | ёмкость, л |
|-----|----------|------------|
|-----|----------|------------|

| | | |
|--------|---|---|
| 31 532 | Dolphin Sani-Max Klorin2000 для отбеливания и дезинфекции | 5 |
|--------|---|---|



40 030



СРЕДСТВО ДЛЯ МЫТЬЯ САНТЕХНИКИ GRASS GLOSS ОТ ИЗВЕСТКОВОГО НАЛЕТА

Универсальное моющее средство на основе лимонной кислоты для ванной комнаты и кухни. Подходит для чистки ванны, душевой кабины, унитаза, фаянсовых изделий, кафеля, сантехники, от известкового налета, потеков ржавчины, мыльных разводов и солевых отложений. Рекомендовано для акриловых ванн. Эффективно и при этом бережно удаляет сложные и застарелые загрязнения. Придает поверхности чистоту и блеск, сохраняя эффект на несколько дней. На поверхностях, чувствительных к кислоте, держать не более 30 секунд.

| код | описание | ёмкость, л |
|-----|----------|------------|
|-----|----------|------------|

| | | |
|--------|----------------------|-----|
| 40 030 | Grass Gloss, триггер | 0,6 |
|--------|----------------------|-----|



40 019

45 630



СРЕДСТВО ДЛЯ МЫТЬЯ САНТЕХНИКИ GRASS DOS GEL

Универсальный густой чистящий гель для дезинфекции и отбеливания. Идеально подходит для чистки унитазов, ванн, раковин, кафеля, стоков, сливов, пола и рабочих поверхностей. Удаляет все известные микробы, в том числе плесень и грибок. Пары средства защищают от микробов. Густая формула позволяет гелю дольше оставаться на стенках, продолжая работать.

| код | описание | ёмкость, л | код | описание | ёмкость, л |
|-----|----------|------------|-----|----------|------------|
|-----|----------|------------|-----|----------|------------|

| | | | | | |
|--------|---------------|------|--------|---------------|---|
| 40 019 | GraSS Dos Gel | 0,75 | 45 630 | GraSS Dos Gel | 5 |
| 45 629 | GraSS Dos Gel | 1 | | | |



40 024

40 023



СРЕДСТВО ДЛЯ МЫТЬЯ САНТЕХНИКИ GRASS WC-GEL

Кислотное чистящее средство для чистки унитазов, фаянсовых изделий, кафеля от известкового налета, потеков ржавчины, солевых отложений. Способствует устранению неприятного запаха, убивает микробы. Гелеобразная структура чистящего средства обеспечивает его экономичный расход. Не держать на хромированных деталях более 30 секунд.

| код | описание | ёмкость, л | код | описание | ёмкость, л |
|-----|----------|------------|-----|----------|------------|
|-----|----------|------------|-----|----------|------------|

| | | | | | |
|--------|--------------|------|--------|--------------|-----|
| 40 024 | GraSS WC-Gel | 0,75 | 40 023 | GraSS WC-Gel | 5,3 |
| 45 631 | GraSS WC-Gel | 1 | | | |



45 580

45 581



СРЕДСТВО ДЛЯ МЫТЬЯ САНТЕХНИКИ EFFECT ALFA 106 (ОТБЕЛИВАНИЕ И ДЕЗИНФЕКЦИЯ)

Хлорсодержащее щелочное средство для туалета и ванной комнаты. Предназначено для разных поверхностей и областей применения: сантехника, сливы и водостоки, керамическая плитка, любые твердые моющиеся напольные покрытия, стены, бытовая техника. Эффективно устраняет серый налет, плесень, жир, мыльные потеки и другие загрязнения. Обладает антимикробными свойствами.

| код | описание | ёмкость, л | код | описание | ёмкость, л |
|-----|----------|------------|-----|----------|------------|
|-----|----------|------------|-----|----------|------------|

| | | | | | |
|--------|-----------------|------|--------|-----------------|---|
| 45 580 | EFFECT ALFA 106 | 0,75 | 45 581 | EFFECT ALFA 106 | 5 |
|--------|-----------------|------|--------|-----------------|---|



27 908 17 355

pH:
2,0–3,0



СРЕДСТВО ДЛЯ ОЧИСТКИ И ДЕЗИНФЕКЦИИ САНТЕХНИКИ И КАФЕЛЬНОЙ ПЛИТКИ (ГЕЛЬ) МЕГАСАН М

Средство гелеобразное для очистки различных поверхностей от водного и мочевого камня, ржавчины, масложировых, комбинированных минеральных, органических и других загрязнений. Средство обладает высоким бактерицидным действием, устраняет неприятные запахи. Хорошо удерживается на вертикальных поверхностях, не повреждает обрабатываемые поверхности, придает блеск. Рекомендуется применять для мойки сантехники, туалетных и ванных комнат, душевых и бассейнов.

| код | описание | емкость, л | код | описание | емкость, л |
|--------|-------------------------------------|------------|--------|-------------------------------------|------------|
| 27 908 | МЕГАСАН М гель (смесь кислот, НПАВ) | 1 | 17 355 | МЕГАСАН М гель (смесь кислот, НПАВ) | 5 |



45 575 45 576

pH:
3,0



СРЕДСТВО ДЛЯ МЫТЬЯ САНТЕХНИКИ EFFECT ALFA 101 (ЕЖЕДНЕВНАЯ УБОРКА)

Средство предназначено для любых видов ванн, хромированных кранов и душа, не повреждает поверхности даже при ежедневном использовании. Эффективно удаляет известковый налет, препятствует его появлению, легко справляется с мыльными подтеками.

| код | описание | емкость, л | код | описание | емкость, л |
|--------|--------------------------|------------|--------|-----------------|------------|
| 45 575 | EFFECT ALFA 101, триггер | 0,75 | 45 576 | EFFECT ALFA 101 | 5 |



30 145

AV pH:
2,0



ГЕЛЕОБРАЗНОЕ КИСЛОТНОЕ СРЕДСТВО ДЛЯ ЕЖЕДНЕВНОГО УХОДА ЗА САНТЕХНИКОЙ AVUAR AV K-02

Гелеобразное кислотное моющее средство с приятным запахом для удаления известкового налета, ржавчины, солевых отложений на санитарно-техническом оборудовании, фаянсовых изделиях, кафеле и т.д. Способствует устранению неприятного запаха, убивает микробы. Применяется для ежедневного ухода за ванными комнатами, туалетами, душевыми кабинами. Не оказывает отрицательного воздействия на хромированные поверхности.

| код | описание | емкость, л |
|--------|---------------|------------|
| 30 145 | AVUAR AV K-02 | 5 |



45 567 45 568

pH:
2,1



СРЕДСТВО ДЛЯ МЫТЬЯ САНТЕХНИКИ EFFECT ALFA 103 (ГЕНЕРАЛЬНАЯ УБОРКА)

Щадящее средство предназначено для чистки и ухода за акриловыми и эмалированными ваннами, душевыми кабинами, раковинами, кранами, кафельной плиткой, унитазами, писсуарами. Средство удаляет известковый налет, мыльные и жировые загрязнения. Идеально подходит для генеральной уборки.

| код | описание | емкость, л | код | описание | емкость, л |
|--------|--------------------------|------------|--------|-----------------|------------|
| 45 567 | EFFECT ALFA 103, триггер | 0,5 | 45 568 | EFFECT ALFA 103 | 5 |

Для чистки унитазов используйте ёршики – стр. 126





29 126

29 127



pH: 3,0



СРЕДСТВО ДЛЯ МЫТЬЯ САНТЕХНИКИ PRO-BRITE MALINE

Препарат для чистки раковин, унитазов, писсуаров, эмалированных и акриловых ванн. Гелеобразный кислотный раствор с сильным чистящим действием. Не содержит абразива. Эффективно против известковых отложений, ржавых подтеков, мыльного камня, кожного жира и др. загрязнений на акриле, нержавеющей стали, эмали, керамике и др. Придаёт блеск. Образует защитную плёнку, замедляющую повторное загрязнение. Биоразлагаемо.

| код | описание | ёмкость, л | код | описание | ёмкость, л |
|--------|------------------|------------|--------|------------------|------------|
| 29 126 | Pro-Brite MALINE | 0,75 | 29 127 | Pro-Brite MALINE | 5 |



29 023

29 025



pH: 2,0



СРЕДСТВО С ДЕЗИНФИЦИРУЮЩИМ ЭФФЕКТОМ ПРОТИВ ИЗВЕСТКОВЫХ ОТЛОЖЕНИЙ И РЖАВЧИНЫ PRO-BRITE ALFA-GEL

Гелеобразный сильнокислотный низкопенный концентрат против ржавчины, окислов, копоти, серы, известкового налёта, водного, мочевого и котлового камня, цемента и растворов на его основе, строительных замазок, жировых и др. загрязнений на кафеле и др. керамике, нержавеющей стали, стеклах, пластике и др. кислотостойких поверхностях. Уничтожает патогенные микроорганизмы. Удаляет неприятные запахи. Биоразлагаемый. Замерзает, после размораживания возможно изменение цвета и выпадение осадка, свойства сохраняются.

| код | описание | ёмкость, л | код | описание | ёмкость, л |
|--------|--------------------|------------|--------|--------------------|------------|
| 29 023 | Pro-Brite ALFA-GEL | 0,75 | 29 025 | Pro-Brite ALFA-GEL | 5 |



21 492

22 740

pH: 2,0-3,0



КОНЦЕНТРИРОВАННОЕ СРЕДСТВО ДЛЯ ОЧИСТКИ И ДЕЗИНФЕКЦИИ САНТЕХНИКИ, КАФЕЛЬНОЙ ПЛИТКИ МЕГАСАН

Средство для очистки различных поверхностей от водного и мочевого камня, ржавчины, маслянистых, атмосферных и других загрязнений. Средство обладает высоким бактерицидным действием, устраняет неприятные запахи. Не повреждает обрабатываемые поверхности, придает блеск. Рекомендуется применять для мойки сантехники, туалетных и ванных комнат, душевых и бассейнов. Также применяется для отмыва поверхностей авто- и железнодорожного транспорта.

| код | описание | ёмкость, л | код | описание | ёмкость, л |
|--------|----------|------------|--------|----------|------------|
| 21 492 | МЕГАСАН | 1 | 22 740 | МЕГАСАН | 5 |



34 818

pH: 11,0



ГЕЛЕОБРАЗНОЕ СРЕДСТВО С АНТИБАКТЕРИАЛЬНЫМ И ОТБЕЛИВАЮЩИМ ЭФФЕКТОМ AVUAR AV H-34

Эффективное гелеобразное средство для регулярного применения с антибактериальным и отбеливающим эффектом. Может быть использовано как в виде концентрата (для чистки и дезинфекции унитаза, ванны, стоков и сливов), так и в разбавленном виде (для мытья различных поверхностей: пол, стены, двери, оборудование, в том числе и пищевое, для отбеливания белья). Прекрасно подходит для кафельных поверхностей, санитарно-технического оборудования (фарфор, фаянс, керамика, нержавеющая сталь, пластик). Возможно выпадение незначительного осадка. На мощные способности средства не влияет.

| код | описание | ёмкость, л |
|--------|---------------|------------|
| 34 818 | AVUAR AV H-34 | 5 |



59 711

59 712

pH: 1,5



СРЕДСТВО ДЛЯ МЫТЬЯ САНТЕХНИКИ IPAX EXLIME GEL ДЛЯ УДАЛЕНИЯ РЖАВЧИНЫ И СЛОЖНОГО ИЗВЕСТКОВОГО НАЛЕТА

Концентрированное кислотное гелевое средненепенное средство для удаления сложных загрязнений от ржавчины, известкового налёта, мыльных отложений. Для генеральной уборки кислотостойких поверхностей в санузлах. Легко удаляет толстые слои ржавчины, а также старые солевые налёты, в том числе известковые и кальциевые, молочный и пивной камень, следы цементного раствора, высолы, мочевой камень, другие неорганические отложения и оксиды. Состоит из оптимизированной смеси органических солей. Препятствует повторному появлению ржавчины. Густая гелевая формула эффективна на вертикальных поверхностях. Легко смывается.

| код | описание | ёмкость, л | код | описание | ёмкость, л |
|--------|-----------------|------------|--------|-----------------|------------|
| 59 712 | IPAX Exlime Gel | 0,75 | 59 711 | IPAX Exlime Gel | 5 |

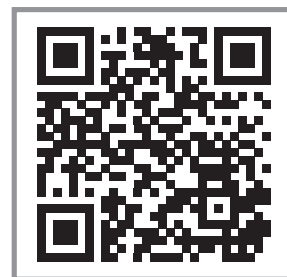

Санитарно-техническое оснащение туалетной комнаты

Больше товаров
ТМ TORK на сайте
www.trial-market.ru



| № | Необходимое оборудование | Расходные материалы |
|---|---|--|
| 1 | Tork Matic® диспенсер для рулонных полотенец, белый, арт. 17 467, стр. 139 | Tork Matic полотенца в рулонах, белые, 150 м, арт. 19 063, стр. 139 |
| 2 | Tork диспенсер для мыла-пены, белый, арт. 19 029, стр. 7 | Tork мыло-пена мягкое, 1 л, арт. 19 028, стр. 7 |
| 3 | Tork SmartOne® диспенсер для туалетной бумаги, белый, арт. 32 342, стр. 156 | Tork SmartOne туалетная бумага в рулонах, арт. 21 529, стр. 156 |
| 4 | Tork корзина для мусора на 5 л, белая, арт. 21 321 | Стандартный мусорный мешок на 50 л |
| 5 | Tork держатель для гигиенических пакетов, белый, арт. 23 857 (под заказ) | Tork гигиенические пакеты, белые, объем 2 л, арт. 23 858 (под заказ) |
| 6 | Tork диспенсер для бумажных покрытий на унитаз, белый, арт. 1437, стр. 160 | Tork бумажные покрытия на унитаз, белые, арт. 8 896, стр. 160 |
| 7 | Tork диспенсер для аэрозольного освежителя воздуха, белый, арт. 9 947 | Tork аэрозольный освежитель воздуха, нейтрализатор запахов, арт. 22 173, стр. 70 |
| 8 | Tork мини-диспенсер для жидкого мыла, S2, белый, арт. 9 992, стр. 5 | Tork средство для гигиенической очистки сиденья унитаза, арт. 55 256, стр. 7 |



**СРЕДСТВО ДЛЯ МЫТЬЯ САНТЕХНИКИ IPAX EXLIME LITE
ДЛЯ УДАЛЕНИЯ ИЗВЕСТКОВОГО НАЛЕТА И РЖАВЧИНЫ**

НОВИНКА

Готовое к применению кислотное среднетенное средство для удаления ржавчины, известкового налета, мыльных отложений. Предназначено для повседневной уборки санузлов. Средство быстро и деликатно удаляет известковый налет, ржавчину, мочевой камень, мыльные загрязнения. Придает поверхности чистоту и блеск. Не повреждает поверхности. Рекомендовано для акриловых ванн и хромированных покрытий. Вариации в гелевой и в жидкой форме обеспечивают экономичный расход и равномерное распределение как по горизонтальным, так и по вертикальным поверхностям. Подходит для ежедневного применения. Биоразлагаемое.

| код | описание | емкость, л | код | описание | емкость, л |
|--------|---------------------------|------------|--------|--------------------------|------------|
| 59 714 | IPAX Exlime Lite, триггер | 0,5 | 59 716 | IPAX Exlime Lite, утенок | 0,75 |
| 59 715 | IPAX Exlime Lite, триггер | 0,75 | 59 713 | IPAX Exlime Lite | 5 |



**СРЕДСТВО ДЛЯ МЫТЬЯ САНТЕХНИКИ IPAX iBATH
С ДЕЗИНФИЦИРУЮЩИМ И ОТБЕЛИВАЮЩИМ ЭФФЕКТОМ**

Щелочное гелевое средство с содержанием хлора для повседневной уборки санузлов. Обладает отбеливающим и дезинфицирующим эффектом, нейтрализует вредные запахи. Предотвращает появление грибка, плесени на любых щелочестойких поверхностях. Гелевая формула обеспечивает экономичный расход и равномерное распределение по поверхности. Подходит для ежедневного применения. Биоразлагаемое.

| код | описание | емкость, л | код | описание | емкость, л |
|--------|------------|------------|--------|------------|------------|
| 59 718 | IPAX iBath | 0,75 | 59 717 | IPAX iBath | 5 |



**СРЕДСТВО ДЛЯ МЫТЬЯ САНТЕХНИКИ IPAX SANITAYZER ПРОТИВ ПЛЕСЕНИ
И ГРИБКА С ДЕЗИНФИЦИРУЮЩИМ ЭФФЕКТОМ**

Концентрированное щелочное средство против плесени и грибка с дезинфицирующим эффектом без содержания хлора. Рекомендовано для повседневной уборки душевых зон и санузлов. Убивает бактерии и грибки. Нейтрализует запахи. Экономичный расход. Биоразлагаемое.

| код | описание | емкость, л |
|--------|-----------------|------------|
| 59 719 | IPAX Sanitayzer | 5 |



**СРЕДСТВО ДЛЯ ЧИСТКИ АКРИЛОВЫХ ВАНН
И ДУШЕВЫХ КАБИН PRO-BRITE ASIN**

Готовый к применению препарат против известкового налета, мыльных, потожировых и др. загрязнений на акриле, нержавеющей стали, алюминии и цветных металлах, эмали, керамике, хромированных, никелированных и др. поверхностях. Придает блеск. Образует защитную пленку, замедляющую загрязнение. Удаляет неприятные запахи. Биоразлагаемый. Пожаро- и взрывобезопасный. Замерзает, после размораживания возможно изменение цвета и выпадение осадка, свойства сохраняются.

| код | описание | емкость, л |
|--------|----------------|------------|
| 32 170 | Pro-Brite ASIN | 0,5 |



**СРЕДСТВО ДЛЯ МЫТЬЯ САНТЕХНИКИ EFFECT ALFA 105
ДЛЯ УДАЛЕНИЯ РЖАВЧИНЫ И МИНЕРАЛЬНЫХ ОТЛОЖЕНИЙ**

Предназначено для чистки и удаления устойчивых загрязнений, цемента, известкового налета (водного и мочевого камня) и ржавчины с поверхности унитазов. Подходит для удаления сложных кальцевых и минеральных отложений. В концентрированном виде может применяться для удаления цементного раствора в послестроительной уборке.

| код | описание | емкость, л | код | описание | емкость, л |
|--------|-----------------|------------|--------|-----------------|------------|
| 45 584 | EFFECT ALFA 105 | 0,75 | 45 579 | EFFECT ALFA 105 | 5 |



34 810



КИСЛОТНОЕ СРЕДСТВО ДЛЯ УДАЛЕНИЯ ИЗВЕСТКОВЫХ ОТЛОЖЕНИЙ И РЖАВЧИНЫ AVUAR AV K-04

Концентрированное кислотное моющее средство для очистки санитарно-технического оборудования, полов и стен от минеральных загрязнений (водный, мочевого камень, ржавчина). Рекомендован для очистки любых кислотостойких поверхностей, а так же алюминиевых, нержавеющей, медных, черно-сплавных изделий от потемнения и следов коррозии. Не оказывает отрицательного воздействия на хромированные поверхности.

| код | описание | емкость, л |
|--------|---------------|------------|
| 34 810 | AVUAR AV K-04 | 5 |



33 234



СРЕДСТВО ПРОТИВ ИЗВЕСТКОВОГО НАЛЁТА И НАКИПИ PRO-BRITE TORA

Жидкий сильнокислотный готовый к применению препарат против известковых налётов и накипи, мочевого камня, др. минеральных, а также слизистых загрязнений на нержавеющей и хромированной стали, камне, пластиках, кафеле и др. керамике, др. кислотостойких поверхностях. Пожаро- и взрывобезопасный. Замерзает, после размораживания возможно изменение цвета и выпадение осадка, свойства сохраняются.

| код | описание | емкость, л |
|--------|----------------|------------|
| 33 234 | Pro-Brite TORA | 0,5 |



30 877

29 128



КОНЦЕНТРАТ ДЛЯ ЧИСТКИ САНТЕХНИКИ PRO-BRITE SUPER DOLPHY

Гелеобразный сильнокислотный низкопенный концентрат против ржавчины, известковых отложений, мочевого и мыльного камня, жировых и др. загрязнений на нержавеющей стали, пластиках, кафеле и др. керамике, др. кислотостойких поверхностях. Уничтожает неприятные запахи. Легко смывается. Пожаро- и взрывобезопасный. Замерзает, после размораживания возможно изменение цвета и выпадение осадка, свойства сохраняются.

| код | описание | емкость, л | код | описание | емкость, л |
|--------|------------------------|------------|--------|------------------------|------------|
| 29 128 | Pro-Brite SUPER DOLPHY | 5 | 30 877 | Pro-Brite SUPER DOLPHY | 0,75 |



31 531



КИСЛОТНОЕ СРЕДСТВО ДЛЯ УДАЛЕНИЯ ИЗВЕСТКОВОГО НАЛЁТА И РЖАВЧИНЫ DOLPHIN SANI-ACID

Кислотное средство с антибактериальным действием для ежедневного ухода за сантехникой. Эффективно удаляет известковый налет, ржавчину и мочевой камень.

| код | описание | емкость, л |
|--------|--|------------|
| 31 531 | Dolphin Sani-Acid для удаления минеральных отложений | 5 |



59 258

СРЕДСТВО ДЛЯ МЫТЬЯ САНТЕХНИКИ SCHTOLZER C50

НОВИНКА

Инновационная формула геля на основе органических кислот и полимеров легко справится с загрязнениями, а густая консистенция позволяет быстро и экономично работать на вертикальных и горизонтальных поверхностях. Гель не обладает запахом, что делает возможным его применение в дневное время. Комплекс полимерных добавок, входящих в состав средства, позволяет деликатно очистить хромированные и фаянсовые поверхности от водного и мочевого камня, коррозии, а также нейтрализовать неприятные запахи. На очищенной поверхности образуется олеофобная защитная пленка, которая препятствует повторному загрязнению и создает привлекательный внешний вид. Рекомендовано для ежедневной уборки поверхностей, контактирующих с водой, санитарных зон, бассейнов, душевых, полов из кафельной и керамической плитки во влажных зонах.

| код | описание | емкость, л | код | описание | емкость, л |
|--------|---------------|------------|--------|---------------|------------|
| 59 259 | Schtolzer C50 | 0,5 | 59 258 | Schtolzer C50 | 3 |



44 975



pH: 12,5

СРЕДСТВО ЧИСТЯЩЕЕ PRO-BRITE REM-700

Назначение: для мойки полов, стен и оборудования. Рекомендуется для полов в ремонтных и технических зонах, а также для мойки подвижного состава транспортных комплексов. Область применения: автомастерские, автосервисы, СТО, автосалоны, депо, гаражи и парковки, предприятия промышленности, вокзалы, все виды транспорта. Жидкий сильнощелочной низкопенный концентрат против битума, мазута и др. продуктов нефтепереработки, жировых, улично-бытовых и др. загрязнений на нержавеющей стали, кафеле и др. керамике, наливных полах и др. поверхностях. Не повреждает моющие системы. Пожаро- и взрывобезопасный. Замерзает, после размораживания свойства сохраняются.

| код | описание | емкость, л |
|--------|-------------------|------------|
| 44 975 | Pro-Brite REM-700 | 5 |



29 035



pH: 10,0

СРЕДСТВО ЧИСТЯЩЕЕ PRO-BRITE AXEL-11 UNIVERSAL

Назначение: для удаления пятен и чистки различных поверхностей. Применимо: для мойки и придания блеска полам из ПВХ-линолеума, древесины, ламината и паркета; для чистки кожаной обивки любого цвета; для чистки кухонных поверхностей от жиров и копоти; для стирки рабочей одежды. Гелеобразный щелочной низкопенный концентрат, полупрозрачный от светло-желтого до темно-коричневого цвета с цитрусовым ароматом, против жировых, улично-бытовых и др. загрязнений, в т.ч. жевательной резинки, пятен битума, бензина, керосина, смолы, чернил на текстильных и любых твердых поверхностях. Обладает антибактериальными свойствами. Устраняет запах рыбы. Пожаро- и взрывобезопасный. Возможно изменение цвета препарата. Замерзает, после размораживания (не более 3-5 циклов!) свойства сохраняются.

| код | описание | емкость, л |
|--------|-----------------------------|------------|
| 29 035 | Pro-Brite AXEL-11 Universal | 0,5 |



29 038



pH: 9,0



ЧИСТЯЩЕЕ СРЕДСТВО С ДЕЗИНФИЦИРУЮЩИМ ЭФФЕКТОМ PRO-BRITE MARIO С ХЛОРИНОЛОМ

Порошок частично растворимый, абразивный против пригаров жиров и др. пищевых остатков, пигментированных и улично-бытовых загрязнений, а также пятен кофе, чая и др. на фарфоре, фаянсе и др. керамике, эмали, металлах, пластиках и пр. Не царапает поверхность. Уничтожает патогенные микроорганизмы. Устраняет неприятные запахи. Пожаро- и взрывобезопасный.

| код | описание | емкость, л |
|--------|------------------------------|------------|
| 29 038 | Pro-Brite MARIO с хлоринолом | 400 |



45 635

pH: 8,0



СРЕДСТВО ЧИСТЯЩЕЕ GRASS ANTIGRAFFITI ДЛЯ УДАЛЕНИЯ СЛЕДОВ СКОТЧА, РЕЗИНЫ, МАРКЕРА, ЖЕВ. РЕЗИНКИ

Средство для удаления следов скотча, жвачки, резины, клея, а также граффити и маркера с различных поверхностей. Не имеет резкого запаха. Подойдет для зачистки различных поверхностей.

| код | описание | емкость, л | код | описание | емкость, л |
|--------|----------------------------|------------|--------|-------------------|------------|
| 45 635 | GraSS Antigrafitt, триггер | 0,6 | 48 959 | GraSS Antigrafitt | 5 |

ПОД ЗАКАЗ

Для мытья и очистки душевых кабин и ванн используйте губки — стр. 77





40 033



СРЕДСТВО ЧИСТЯЩЕЕ GRASS LEATHER CLEANER, ТРИГГЕР

Крем-кондиционер для очистки изделий из натуральной и искусственной кожи любых оттенков. Глубоко проникает в поры, хорошо очищая поверхность. Придает блеск, восстанавливает структуру. Насыщен глицерином, увлажняет кожу, предохраняя от пересыхания и растрескивания. Защищает от УФ лучей и преждевременного старения. Быстро впитывается, не оставляя пятен. Имеет приятный аромат.

| код | описание | емкость, л |
|--------|--------------------------------|------------|
| 40 033 | Grass Leather Cleaner, триггер | 0,6 |



29 032



УНИВЕРСАЛЬНОЕ ЧИСТЯЩЕЕ СРЕДСТВО НА ОСНОВЕ РАСТВОРИТЕЛЕЙ PRO-BRITE FORMULA X-5

Жидкий низкопенный, готовый к применению, препарат против скотч-клея, маркера, чернил, нефтепродуктов, жиров и отпечатков пальцев, смолы, графитового порошка и сажи на стеклах, кафеле и др. керамике, алюминии и др. металлах, отдельных видах пластика, деревянных и др. поверхностях. Не повреждает лакокрасочные поверхности. Растворяет клеевую основу этикеток, наклеек, стикеров и пр. Отбеливает некоторые виды пластика. Легко воспламеняемый. Не замерзает. Имеет ярко выраженный запах растворителя!

| код | описание | емкость, л |
|--------|---|------------|
| 29 032 | Pro-Brite FORMULA X-5 для удаления скотч-клея, маркера, чернил, нефтепродуктов, масел, аэрозоль | 0,3 |



49 122



СРЕДСТВО ЧИСТЯЩЕЕ, ПОЛИРУЮЩЕЕ GRASS FINAL POLISH

Высокоэффективное средство по уходу за металлическими поверхностями Final Polish. Предназначено для полировки, очистки и придания блеска поверхностям из нержавеющей стали, цветных металлов, а также никелированным и хромированным поверхностям. Используется для обработки наружных поверхностей пищевого технологического оборудования, в том числе холодильных камер, печей, пароконвектоматов, посудомоечных и таромоечных машин, а также лифтов, поручней, турникетов и т.д.

| код | описание | емкость, л |
|--------|--------------------|------------|
| 49 122 | Grass Final Polish | 0,6 |



30 147

30 148



СРЕДСТВО ДЛЯ УДАЛЕНИЯ ОСТАТКОВ СКОТЧА, ГРАФИТИ, ЖЕВАТЕЛЬНОЙ РЕЗИНКИ AVUAR AV S-06

Средство для удаления скотча, жевательной резинки, нефтепродуктов, смол, битумных пятен, следов резины, графити и других сложных загрязнений с различных поверхностей. Используется на пористых, малопористых и непористых поверхностях, таких как природный камень, бетон, штукатурка, кирпич, плитка, гипс, металл, пластик, древесина, текстиль и т.д. Предназначено для очистки как внутри, так и снаружи зданий.

| код | описание | емкость, л | код | описание | емкость, л |
|--------|---------------|------------|--------|---------------|------------|
| 30 148 | AVUAR AV S-06 | 0,5 | 30 147 | AVUAR AV S-06 | 5 |

ПОД ЗАКАЗ



30 156



ПЯТНОВЫВОДИТЕЛЬ УНИВЕРСАЛЬНЫЙ AVUAR AV S-10

Универсальный пятновыводитель. Средство удаляет пятна бензина, битума, дизельного топлива, жира, керосина, копоти, растительного и технического масла, сажи, смолы, угля, вина, крови, белковые пятна, и другие загрязнения. Подходит для чистки ковровых покрытий, обивки, ткани, велюра, искусственной кожи. Оживляет и обновляет цвета. Водорастворимо и биоразлагаемо. Эффективно в воде любой жесткости и температуры.

| код | описание | емкость, л |
|--------|---------------|------------|
| 30 156 | AVUAR AV S-10 | 0,5 |





45 582



СРЕДСТВО ЧИСТЯЩЕЕ EFFECT GAMMA 303, КРЕМ

Чистящий крем с мягким мраморным абразивом. Подходит для плит, микроволновых печей, грилей, духовых шкафов, вытяжек, конфорок, барбекю, шампуров, казанов и других поверхностей.

| код | описание | емкость, л |
|--------|------------------------|------------|
| 45 582 | EFFECT GAMMA 303, крем | 1 |



35 051



СРЕДСТВО ДЛЯ ПОЛИРОВКИ ИЗДЕЛИЙ ИЗ ДЕРЕВА И ПЛАСТИКА AVUAR AV P-05

Кремообразное чистящее и полирующее средство, предназначено для восстановления первоначального вида и защиты различных поверхностей от пыли, влаги, износа. Применяется для чистки и полировки поверхностей из пластика, дерева и т.д. Удаляет жиры, масла, отпечатки пальцев. Придает поверхности блеск. Облегчает последующие чистки. Не оставляет разводов после применения. Образовывает на обработанной поверхности долговременную защитную, гидрофобную, влагостойкую, антистатическую пленку, защищает дерево от пересыхания, продлевает срок службы. Не разрушает защитные покрытия на поверхностях. Не является аллергеном.

| код | описание | емкость, л |
|--------|---------------|------------|
| 35 051 | AVUAR AV P-05 | 0,5 |



30 169



КРЕМ-КОНДИЦИОНЕР ДЛЯ ОЧИСТКИ ИЗДЕЛИЙ ИЗ НАТУРАЛЬНОЙ И ИСКУССТВЕННОЙ КОЖИ AVUAR AV P-02

Глубоко проникает в поры, хорошо очищая поверхность. Придает блеск, восстанавливает структуру. Насыщен глицерином, увлажняет кожу, предохраняет от пересыхания и растрескивания. Защищает обработанную поверхность от ультрафиолета и преждевременного старения. Быстро впитывается, не оставляя разводов и пятен. Имеет приятный аромат. Подходит для чистки и обновления для кожаной мебели, обуви, одежды, сумок, а также для салона автомобиля.

| код | описание | емкость, л |
|--------|---------------|------------|
| 30 169 | AVUAR AV P-02 | 0,5 |



21 493



СРЕДСТВО ДЛЯ УДАЛЕНИЯ СЛЕДОВ ЦЕМЕНТА «МЕГАЛАН К»

Средство для очистки кислотостойких поверхностей от следов строительных растворов, цемента, извести, водного камня, ржавчины и высолов. Средство концентрированное, обладает высокой моющей способностью, удаляет любые минеральные загрязнения, эффективно работает в воде низкой температуры. Рекомендуется применять для общей послестроительной уборки, очистки фасадов зданий и сооружений, стен, полов, туалетных и ванных комнат, душевых и бассейнов.

| код | описание | емкость, л |
|--------|--|------------|
| 21 493 | «МЕГАЛАН К» кислотное, с пониженным пенообразованием | 5 |



22 743



ЩЕЛОЧНОЙ ОЧИСТИТЕЛЬ ФАСАДОВ ЗДАНИЙ, РАЗЛИЧНЫХ ПОВЕРХНОСТЕЙ «МЕГАЛАН Ф»

Средство для очистки фасадов зданий и сооружений, строительных конструкций, стен, натуральных и синтетических полов и других твердых поверхностей из щелочестойких материалов. Также применяется для отмыва поверхностей авто- и железнодорожного транспорта. Средство эффективно удаляет сложные комплексные атмосферные и почвенные загрязнения, остатки извести, копоть, гарь, сажу, масложировые и другие загрязнения. Не повреждает обрабатываемые поверхности.

| код | описание | емкость, л |
|--------|-------------|------------|
| 22 743 | «МЕГАЛАН Ф» | 5 |



21 494

рН:
9,5-11,5



ЩЕЛОЧНОЙ ОЧИСТИТЕЛЬ НЕФТЕМАСЛЯНЫХ ЗАГРЯЗНЕНИЙ «МЕГАН»

Средство для очистки различных твёрдых поверхностей, деталей машин и механизмов, транспорта, ручной и машинной мойки любых наливных, бетонных и полимерных полов, керамической плитки, линолеума, натурального и искусственного камня, любых металлов и др. Средство эффективно удаляет эксплуатационные, нефтемасляные и жировые загрязнения, консервационные и другие смазки, копоть, сложные комплексные атмосферные, почвенные и дорожные загрязнения.

| код | описание | ёмкость, л |
|--------|----------|------------|
| 21 494 | «МЕГАН» | 5 |



30 142



рН:
12,0



ОБЕЗЖИРИВАЮЩЕЕ МОЮЩЕЕ СРЕДСТВО ДЛЯ УДАЛЕНИЯ МАСЛЯНЫХ ЗАГРЯЗНЕНИЙ AVUAR AV H-23

Концентрированное щелочное низкопенное моющее и обезжиривающее средство на водной основе для очистки пищевого оборудования, копильных камер, емкостей, а так же полов и стен от растительных и животных жиров, протеинов, сажи и нефтепродуктов с различных поверхностей. Благодаря мощному эмульгирующему действию быстро справляется даже с застарелыми загрязнениями. Не повреждает моющие системы. Прекрасно подходит для мытья любых твердых щелочестойких поверхностей.

| код | описание | ёмкость, л |
|--------|---------------|------------|
| 30 142 | AVUAR AV H-23 | 5 |



33 698

рН:
2,0



СИЛЬНОКИСЛОТНОЕ СРЕДСТВО ДЛЯ УДАЛЕНИЯ ВЪЕВШИХСЯ ОСТАТКОВ ЦЕМЕНТА, РЖАВЧИНЫ И ИЗВЕСТКОВОГО НАЛЕТА DOLPHIN SANI-POWER

Эффективное кислотное средство для удаления въевшихся остатков цемента, ржавчины и известкового налета, с поверхностей устойчивых к кислотам. Средство полностью биоразлагаемо. Рекомендовано для послестроительной уборки. Не использовать на эмалированных поверхностях. После применения не допускать высыхания раствора на поверхности.

| код | описание | ёмкость, л |
|--------|--------------------|------------|
| 33 698 | Dolphin Sani-Power | 5 |



31 550

рН:
1,5±0,5



СРЕДСТВО ЧИСТЯЩЕЕ PRO-BRITE ALFA-20 ДЛЯ УДАЛЕНИЯ СЛЕДОВ ЦЕМЕНТА ПОСЛЕ СТРОИТЕЛЬСТВА И РЕМОНТА

Назначение: для чистки кислотостойких поверхностей после строительства и ремонта. Применимо для чистки межплиточных швов. **Область применения:** фасады, полы и стены производственных и складских помещений различного профиля и санузлов. **Свойства:** жидкий сильнокислотный концентрат, прозрачный светло-зелёного цвета со специфическим запахом, против цемента и строительных растворов на его основе, известковых отложений и водного камня, шовных затирок, ржавчины и высолов, а также улично-бытовых загрязнений на кирпичной кладке и в швах, кафеле и др. керамике, др. кислотостойких поверхностях. Пожаро- и взрывобезопасный. Замерзает, после размораживания возможно выпадение осадка, свойства сохраняются.

| код | описание | ёмкость, л |
|--------|-------------------|------------|
| 31 550 | Pro-Brite ALFA-20 | 5 |



45 574

рН:
1,5



КИСЛОТНОЕ ЧИСТЯЩЕЕ СРЕДСТВО EFFECT DELTA 410 ДЛЯ УДАЛЕНИЯ СЛЕДОВ ЦЕМЕНТА

Концентрированное кислотное средство. Предназначено для удаления следов цемента, строительных растворов, солевых отложений, остатков клея, шовных затирок, следов ржавчины с кирпичной кладки, бетона, керамической плитки и других кислотостойких поверхностей.

| код | описание | ёмкость, л |
|--------|-----------------------------|------------|
| 45 574 | EFFECT DELTA 410, кислотное | 5 |



45 583



СРЕДСТВО ЧИСТЯЩЕЕ EFFECT INTENSIVE 701 ДЛЯ УДАЛЕНИЯ МИНЕРАЛЬНЫХ ОТЛОЖЕНИЙ И ПОСЛЕСТРОИТЕЛЬНОЙ УБОРКИ

Концентрированное средство предназначено для комплексной очистки различных поверхностей и объектов от природных, биологических загрязнений и отложений минерального происхождения: высолов, солевых отложений, ржавчины, водного камня, строительных растворов, атмосферных загрязнений.

| код | описание | емкость, л |
|--------|----------------------|------------|
| 45 583 | EFFECT INTENSIVE 701 | 5 |



36 005



КИСЛОТНОЕ СРЕДСТВО ДЛЯ ПОСЛЕСТРОИТЕЛЬНОЙ УБОРКИ С ПОВЫШЕННОЙ МОУЩЕЙ СПОСОБНОСТЬЮ AVUAR AV-K-05

Концентрированное кислотное средство с повышенной моющей способностью для очистки различных поверхностей от минеральных загрязнений.

| код | описание | емкость, л |
|--------|---------------|------------|
| 36 005 | AVUAR AV-K-05 | 5 |



40 035



ПОЛИРОЛЬ ДЛЯ МЕБЕЛИ GRASS TORUS, ТРИГГЕР

Средство предназначено для восстановления и сохранения естественного вида деревянных поверхностей. Очищает от пыли, разводов, пятен, обладает антистатическим эффектом. Благодаря маслу авокадо защищает мебель и придает блеск. Позволяет улучшить внешний вид, скрывает легкие повреждения.

| код | описание | емкость, л |
|--------|--|------------|
| 40 035 | GraSS Torus, триггер, с маслом авокадо | 0,6 |



30 161



СИЛЬНОКИСЛОТНОЕ СРЕДСТВО ДЛЯ УДАЛЕНИЯ МИНЕРАЛЬНЫХ ЗАГРЯЗНЕНИЙ И ПОСЛЕСТРОИТЕЛЬНОЙ УБОРКИ AVUAR AV-K-03

Концентрированное кислотное моющее средство для очистки различных поверхностей от минеральных загрязнений. Применяется в клининге (водный, мочевой камень, ржавчина), для уборки помещений после строительных и ремонтных работ (остатки цемента, бетона, строительных замазок, ржавчина, известковый налет, высолы и др), в пищевой промышленности, а так же для чистки элементов отопительных систем и теплообменного оборудования.

| код | описание | емкость, л |
|--------|---------------|------------|
| 30 161 | AVUAR AV-K-03 | 5 |



28 992



ПЕНОГАСИТЕЛЬ PRO-BRITE KILLER FOAM

Неногаситель-антипенитель для гашения пены в растворах при мойке полов, чистке ковров и текстильной обивки оборудованием различного типа. Применимо для всех типов поломоечного оборудования, а также при СІР-мойке и машинной мойке тары. **Свойства:** жидкий нейтральный низкопенный готовый к применению препарат, непрозрачный без цвета со специфическим запахом. Предотвращает пенообразование и гасит пену независимо от температуры раствора и значения pH. Не содержит агрессивных веществ и растворителей. Пожаро- и взрывобезопасный. Замерзает, после размораживания свойства сохраняются.

| код | описание | емкость, л |
|--------|-----------------------|------------|
| 28 992 | Pro-Brite KILLER FOAM | 1 |



40 776



СРЕДСТВО ЧИСТЯЩЕЕ GRASS UNIVERSAL CLEANER, ТРИГГЕР

Универсальное пенное моющее средство широкого спектра действия. Эффективно удаляет загрязнения с водостойких поверхностей: линолеума, полимерных покрытий, керамической плитки, ламината, паркета, дерева, нержавеющей стали, стеклянных поверхностей, а также изделий из ткани, кожи, не повреждая волокон ткани. Эффективное средство для регулярной уборки, подходит и для сильно загрязненных объектов. Не оставляет разводов. Устраняет неприятные запахи.

| код | описание | емкость, л |
|--------|----------------------------------|------------|
| 40 776 | GrASS Universal Cleaner, триггер | 0,6 |



46 936



СРЕДСТВО ОЧИСТИТЕЛЬ И ОБЕЗЖИРИВАТЕЛЬ GRASS BIOS-K

Высококонцентрированное щелочное моющее средство. Применяется для очистки оборудования, ж/д цистерн, емкостей и хранилищ от растительных и животных жиров, протеинов и нефтепродуктов с различными загрязнениями. Благодаря мощному эмульгирующему действию быстро справляется даже с застарелыми загрязнениями. Эффективен на предприятиях рыбодобывающей и рыбоперерабатывающей промышленности для мойки и обезжиривания пищевого технологического оборудования. Для ручной или автоматической мойки растворить состав из расчета 30-50 г/л воды.

| код | описание | емкость, л | код | описание | емкость, л |
|--------|--------------|------------|--------|--------------|------------|
| 52 852 | GRASS BIOS-K | 1 | 46 936 | GRASS BIOS-K | 5,6 |



34 809



СРЕДСТВО ЧИСТЯЩЕЕ DOLPHIN CRYSTAL SHINE ДЛЯ ПОВЕРХНОСТЕЙ ИЗ НЕРЖАВЕЮЩЕЙ СТАЛИ

Нейтральное средство для мытья поверхностей из нержавеющей стали. Подходит для ежедневного и периодического ухода за предметами интерьера из хромированных, никелированных металлов и нержавеющей стали. Средство очищает металлические поверхности от органических загрязнений и придает им блеск. Антистатические добавки замедляют последующее загрязнение поверхности и обеспечивают защиту от следов пальцев. Рекомендуется к применению в местах общественного пользования.

| код | описание | емкость, л |
|--------|-----------------------|------------|
| 34 809 | Dolphin Crystal Shine | 1 |



40 036



СРЕДСТВО ЧИСТЯЩЕЕ GRASS STEEL POLISH, ДЛЯ НЕРЖАВЕЮЩЕЙ СТАЛИ, ТРИГГЕР

Средство для чистки изделий из нержавеющей стали, меди, латуни, хромированных, никелированных, эмалированных, а также других твердых поверхностей, требующих бережного обращения. Эффективно удаляет пыль, грязь, отпечатки пальцев, жиры, масла, пятна от воды и другие загрязнения. Оставляет невидимый защитный слой, который облегчает последующую чистку поверхности.

| код | описание | емкость, л |
|--------|--|------------|
| 40 036 | GrASS Steel Polish, для нержавеющей стали, триггер | 0,6 |



59 337

СРЕДСТВО ЧИСТЯЩЕЕ SCHTOLZER SW75 ДЛЯ СУХОЙ ХИМЧИСТКИ



Сухая чистка Schtolzer SW75. Технология инкапсуляции грязи: активный кислород, входящий в состав отделяет частицы загрязнения от волокон очищаемого изделия, а полимер инкапсулирует и выводит их наружу, где они легко удаляются при помощи пылесоса (или экстрактора) и слегка увлажненной вафельной ткани. Состав не оставляет разводов, не обладает эффектом «липкости», не изменяет цвет обработанных изделий, не нарушает структуру ворса, препятствует свойлачиваемости ворса, появлению эффекта «валенка». Сухая химчистка рекомендована к применению на натуральных шерстяных коврах, замше, алькантаре, нубуке, ковровой плитке, уложенной на деревянный пол или цементную стяжку. Продукт хорошо справляется с задачей удаления следов от пролитого чая и кофе.

| код | описание | емкость, л |
|--------|----------------|------------|
| 59 337 | Schtolzer SW75 | 3 |



59 257

СРЕДСТВО ЧИСТЯЩЕЕ SCHTOLZER SW80 ДЛЯ УДАЛЕНИЯ БИТУМА, КЛЕЯ И СКОТЧА

НОВИНКА

Обновленная формула состава Schtolzer SW80 с низкой текучестью средства позволяет работать локально по пятнам, существенно уменьшая риски повреждения соседних поверхностей при работе и снижая расход средства. Состав эффективен для точечной очистки поверхностей от следов клея и скотча, в том числе – наклеек, смолы деревьев, жевательной резинки, смазочных материалов, краски, следов дорожного реагента, пены для пожаротушения, гидрофобизирующих и восковых покрытий, граффити. Совместное использование с парогенератором позволяет существенно усилить эффективность средства, а также ускорить работу.

| код | описание | емкость, л |
|--------|----------------|------------|
| 59 257 | Schtolzer SW80 | 0,5 |



59 332

СРЕДСТВО ЗАЩИТНОЕ SCHTOLZER Q1 ДЛЯ ПОДДЕРЖКИ ЧИСТОТЫ ЭЛЕМЕНТОВ ИНТЕРЬЕРА ЖИДКИЙ КВАРЦ Q-IN-ЗАЩИТНЫЙ СИЛАНТ

НОВИНКА

Жидкий кварц создает на обработанной поверхности антистатическое олеофобное защитное покрытие, которое препятствует повторному загрязнению. Благодаря абсолютной гладкости и антистатическим свойствам обработанной поверхности, частички грязи значительно меньше задерживаются на ней, позволяет реже и быстрее убирать поверхность. Олеофобные свойства покрытия значительно снижают остаточное количество потожировых следов рук на стекле и металле, а также трудоемкость при поддерживающей и комплексной уборке. При попадании на защитное покрытие воды, соли жесткости не закрепляются и легко чистятся. Ваш результат: поверхность самоочищается, требует значительно меньше поддерживающей уборки, качество уборки возрастает.

| код | описание | емкость, л |
|--------|--------------|------------|
| 59 332 | Schtolzer Q1 | 0,5 |



59 333

СРЕДСТВО ЗАЩИТНОЕ SCHTOLZER Q2 ДЛЯ ПОДДЕРЖКИ ЧИСТОТЫ ЭЛЕМЕНТОВ НАРУЖНОЙ ОТДЕЛКИ ЗДАНИЙ ЖИДКИЙ КВАРЦ Q-OUT – ЗАЩИТНЫЙ СИЛАНТ

НОВИНКА

Жидкий кварц создает на обработанной поверхности антистатическое олеофобное защитное покрытие, которое препятствует повторному загрязнению. Благодаря абсолютной гладкости и антистатическим свойствам обработанной поверхности, частички грязи значительно меньше задерживаются на ней, позволяет реже и быстрее убирать поверхность. Олеофобные свойства покрытия значительно снижают остаточное количество потожировых следов рук на стекле и металле, а также трудоемкость при поддерживающей и комплексной уборке. При попадании на защитное покрытие воды, соли жесткости не закрепляются и легко чистятся. Ваш результат: поверхность самоочищается, требует значительно меньше поддерживающей уборки, качество уборки возрастает.

| код | описание | емкость, л |
|--------|----------|------------|
| 59 333 | | 0,5 |



59 740

59 741

pH:
11,0

СРЕДСТВО ОЧИСТИТЕЛЬ И ОБЕЗЖИРИВАТЕЛЬ IPAX UNIKLEEN НИЗКОПЕННЫЙ

НОВИНКА

Концентрированное низкопенное средство на основе активных ПАВ для повседневной и генеральной уборки. Подходит для ручной и машинной мойки щелочестойких поверхностей. Эффективно очищает и обезжиривает, легко смывается. Не содержит свободных щелочей. При размыке вытягивает грязь из пористых поверхностей. Идеально подходит для минимизации разводов от реагентов (в зимнее время) на любой напольной плитке. Экономичный расход. Не вызывает коррозии. Биоразлагаемое.

| код | описание | емкость, л | код | описание | емкость, л |
|--------|---------------|------------|--------|---------------|------------|
| 59 741 | IPAX Unikleen | 1 | 59 740 | IPAX Unikleen | 5 |



59 742

pH:
1,3

СРЕДСТВО ЧИСТЯЩЕЕ IPAX EXLIME STRONG ДЛЯ ПОСЛЕСТРОИТЕЛЬНОЙ УБОРКИ, ОТ СЛЕДОВ ЦЕМЕНТА И РЖАВЧИНЫ

НОВИНКА

Концентрированное сильноокислотно-среднепенное средство усиленного действия для генеральной уборки помещений после строительных работ и объектов со сложными застарелыми минеральными загрязнениями. Эффективно удаляет следы застывших известковых и цементных строительных растворов, толстых слоев ржавчины, кальциевых и других солевых отложений. Для обработки кислотостойких поверхностей. Легко смывается. Не имеет резкого запаха. Экономичный расход. Биоразлагаемое.

| код | описание | емкость, л |
|--------|---|------------|
| 59 742 | IPAX Exlime Strong для послестроительной уборки | 5 |



СРЕДСТВО ЧИСТЯЩЕЕ IPAX QX-5 ДЛЯ УДАЛЕНИЯ СЛЕДОВ СКОТЧА, РЕЗИНЫ, МАРКЕРА, ЖЕВАТЕЛЬНОЙ РЕЗИНКИ

НОВИНКА

Средство для удаления следов скотча, жвачки, резины, клея, а также граффити и маркера с различных поверхностей. Состав отлично сцепляется с очищаемой поверхностью и глубоко очищает. Не имеет резкого запаха. Экономичный расход. Биоразлагаемое.

| код | описание | емкость, л |
|--------|---|------------|
| 59 744 | IPAX QX-5 для удаления следов скотча, резины, маркера, жевательной резины | 0,5 |
| 59 745 | IPAX QX-5 для удаления следов скотча, резины, маркера, жевательной резины | 0,75 |
| 59 743 | IPAX QX-5 для удаления следов скотча, резины, маркера, жевательной резины | 5 |

УНИВЕРСАЛЬНЫЕ МОЮЩИЕ СРЕДСТВА



УНИВЕРСАЛЬНЫЙ ОБЕЗЖИРИВАЮЩИЙ КОНЦЕНТРАТ PRO-BRITE HEAVY DUTY CONCENTRATE

Универсальный щелочной обезжиривающий концентрат (до 1:60) для удаления жировых, технических, бытовых загрязнений и др. Эффективно убирает жировые загрязнения с вытяжных шкафов, СВЧ печей, холодильников. Рекомендуется для генеральной уборки.

| код | описание | емкость, л | код | описание | емкость, л |
|--------|---|------------|--------|----------------------------------|------------|
| 32 169 | Pro-Brite HEAVY DUTY, триггер ПОД ЗАКАЗ | 0,5 | 29 037 | Pro-Brite HEAVY DUTY Concentrate | 5 |



СРЕДСТВО УНИВЕРСАЛЬНОЕ МОЮЩЕЕ EFFECT INTENSIVE 704, НИЗКОПЕННОЕ, НЕЙТРАЛЬНОЕ

Низкопенное, нейтральное моющее средство предназначено для очистки и ухода за любыми твердыми поверхностями, в т.ч. из нержавеющей стали. Обладает антистатическим эффектом. Подходит для мойки полов, холодильников, стен, лифтовых кабин и других любых твердых поверхностей: линолеума, ПВХ, керамической плитки, мрамора, гранита, натурального и искусственного камня, ламината.

| код | описание | емкость, л |
|--------|----------------------|------------|
| 45 570 | EFFECT INTENSIVE 704 | 1 |



СРЕДСТВО УНИВЕРСАЛЬНОЕ МОЮЩЕЕ ДЛЯ УБОРКИ ПОСЛЕ СТРОИТЕЛЬСТВА И РЕМОНТА PRO-BRITE ALFA-19

Концентрат для уборки кислотостойких поверхностей после строительства и ремонта. Применяется для чистки межплиточных швов. Жидкий сильнокислотный концентрат умеренной пенности против цемента и строительных растворов на его основе, известковых отложений и водного камня, шовных затирок, ржавчины и высолов на кирпичной кладке и в швах, кафеле и другой керамике, других кислотостойких поверхностях. Биоразлагаемый. Пожаро- и взрывобезопасный. Замерзает, после размораживания возможно выпадение осадка, свойства сохраняются.

| код | описание | емкость, л | код | описание | емкость, л |
|--------|---|------------|--------|-------------------|------------|
| 29 012 | Pro-Brite ALFA-19 ПОД ЗАКАЗ | 1 | 29 034 | Pro-Brite ALFA-19 | 5 |

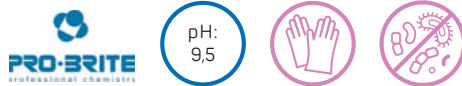

СРЕДСТВО УНИВЕРСАЛЬНОЕ МОЮЩЕЕ PRO-BRITE SPRAY CLEANER

Назначение: для чистки аудио- и видео аппаратуры, ЖК мониторов и экранов телевизоров, плазменных панелей, оргтехники, мебели, окон, подоконников, стен и др. твёрдых поверхностей. **Область применения:** торговые и деловые центры, гостиницы, образовательные (в т.ч. школьные и дошкольные), культурно-досуговые, спортивно-оздоровительные, медицинские, научные, финансовые и иные учреждения, организации общественного питания, предприятия промышленности, вокзалы, все виды транспорта, в быту. **Свойства:** жидкий щелочной низкопенный концентрат против бытовых, лёгких жировых и др. загрязнений, в т.ч. следов косметики, чернил, скотч-клея и др. на пластике, керамике, стекле, камне, металлах, деревянных, лакированных, окрашенных и др. поверхностях. Не содержит агрессивных веществ, в т.ч. щелочей. Не оставляет разводов. Пожаро- и взрывобезопасный. Замерзает, после размораживания свойства сохраняются.

| код | описание | емкость, л | код | описание | емкость, л |
|--------|----------------------------------|------------|--------|-------------------------|------------|
| 29 030 | Pro-Brite SPRAY CLEANER, триггер | 0,5 | 29 146 | Pro-Brite SPRAY CLEANER | 5 |





29 013



СРЕДСТВО УНИВЕРСАЛЬНОЕ МОЮЩЕЕ PRO-BRITE SPRAY CLEANER CONCENTRATE

Готовый к применению препарат для уборки твердых влагостойких поверхностей. Рекомендован для оргтехники, аудио-, видео-, плазменных панелей, мебели и различных предметов интерьера. Обладает бактерицидными свойствами. Не оставляет разводов. Пожаро- и взрывобезопасно. Замерзает, после размораживания свойства сохраняются.

| код | описание | емкость, л |
|--------|-------------------------------------|------------|
| 29 013 | Pro-Brite SPRAY CLEANER Concentrate | 0,5 |



29 039



УНИВЕРСАЛЬНЫЙ НИЗКОПЕННЫЙ МОЮЩИЙ КОНЦЕНТРАТ PRO-BRITE PRO-LINE

Жидкий сильнощелочной низкопенный концентрат против улично-бытовых, жировых и мыльных загрязнений на ПВХ-линолеуме и др. пластиках, натуральном и искусственном камне, кафеле и др. керамике, бетоне, резине, наливных полах и др. поверхностях. Биоразлагаемый. Пожаро- и взрывобезопасный. Замерзает, после размораживания свойства сохраняются.

| код | описание | емкость, л |
|--------|--------------------|------------|
| 29 039 | Pro-Brite PRO-LINE | 5 |



30 167



НЕЙТРАЛЬНОЕ МОЮЩЕЕ СРЕДСТВО ДЛЯ ВСЕХ ВОДОСТОЙКИХ ПОВЕРХНОСТЕЙ AVUAR AV N-04

Универсальное моющее средство для любых твердых поверхностей. Рекомендуется для очистки любых водостойких поверхностей от органических, атмосферно-почвенных загрязнений, животных жиров, растительных и технических масел и других загрязнений. Чистка производится как ручным, так и автоматическим способом. Прекрасно отбеливает поверхность.

| код | описание | емкость, л |
|--------|--------------|------------|
| 30 167 | AVUAR AVN-04 | 5 |



17 357



УНИВЕРСАЛЬНОЕ МОЮЩЕЕ СРЕДСТВО ДЛЯ УБОРКИ ПОМЕЩЕНИЙ «МЕГАЛАН М»

Средство универсального применения для ручной и машинной мойки любых твердых поверхностей, уборки линолеума, ламината, натурального и искусственного камня, керамической плитки, наливных полов, металлических, пластиковых и других поверхностей. Средство обладает высокой моющей способностью, удаляет различные загрязнения, эффективно в воде любой жесткости.

| код | описание | емкость, л |
|--------|-------------|------------|
| 17 357 | «МЕГАЛАН М» | 5 |



29 020



УНИВЕРСАЛЬНЫЙ НИЗКОПЕННЫЙ МОЮЩИЙ КОНЦЕНТРАТ PRO-BRITE BLUE CONCENTRATE

Жидкий щелочной низкопенный концентрат. Не содержит агрессивных веществ. Эффективно против атмосферно-почвенных загрязнений на кафеле и др. керамике, стеклах, металлах, древесине, камне, террасо, асфальте, бетоне, каучуке, ПВХ-линолеуме и др. пластмассах, текстиле, окрашенных и др. поверхностях. Освежает вид. Экологически безопасно. Биоразлагаемо. Замерзает, после размораживания свойства сохраняются.

| код | описание | емкость, л |
|--------|--|------------|
| 30 045 | Pro-Brite BLUE CONCENTRATE для кафеля и керамики | 0,5 |
| 29 020 | Pro-Brite BLUE CONCENTRATE для кафеля и керамики | 5 |



29 045



УНИВЕРСАЛЬНЫЙ НИЗКОПЕННЫЙ МОЮЩИЙ КОНЦЕНТРАТ PRO-BRITE D-CONCENTRATE

Жидкий щелочной низкопенный концентрат против улично-бытовых загрязнений на кафеле и др. керамике, стеклах, металлах, натуральном и искусственном камне, террасе, асфальте, бетоне, каучуке, ПВХ-линолеуме и др. пластиках, текстиле, деревянных, окрашенных и др. поверхностях. Биоразлагаемый. Пожаро- и взрывобезопасный. Замерзает, после размораживания свойства сохраняются.

| код | описание | емкость, л |
|--------|-------------------------|------------|
| 29 045 | Pro-Brite D-CONCENTRATE | 5 |



42 003



УНИВЕРСАЛЬНЫЙ ПЕННЫЙ МОЮЩИЙ КОНЦЕНТРАТ PRO-BRITE NERO 10

Универсальный нейтральный пенный моющий концентрат для мойки различных поверхностей, оборудования, инвентаря, тары, посуды, полов, стен и др. Рекомендуется в реставрационной практике для чистки произведений декоративно-прикладного искусства. Эффективен для пенной мойки. Не оставляет разводов на стекле. Биоразлагаемый. Пожаро- и взрывобезопасный. Замерзает, после размораживания свойства сохраняются.

| код | описание | емкость, л |
|--------|-------------------|------------|
| 42 003 | Pro-Brite NERO 10 | 5 |



30 151



СРЕДСТВО С ПОВЫШЕННОЙ МОЮЩЕЙ СПОСОБНОСТЬЮ ДЛЯ ВСЕХ ВОДОСТОЙКИХ ПОВЕРХНОСТЕЙ С ДЕЗИНФИЦИРУЮЩИМ ЭФФЕКТОМ AVUAR AV N-22

Жидкое, концентрированное, щелочное низкопенное моющее средство с антибактериальным эффектом, содержащее активный хлор. Средство обладает дезинфицирующим эффектом, предназначено для применения в автоматических поломоечных машинах и для ручной мойки полов. Подходит для очистки любых водостойких поверхностей от органических загрязнений, животных жиров, растительных масел и других стойких загрязнений. Прекрасно отбеливает любые твердые поверхности. Подходит для пластмассы, пластика, наливных полов, плитки и других щелочстойких поверхностей. Возможно выпадение незначительного осадка, что не влияет на моющие способности средства.

| код | описание | емкость, л |
|--------|---------------|------------|
| 30 151 | AVUAR AV N-22 | 5 |



30 162



НЕЙТРАЛЬНОЕ УНИВЕРСАЛЬНОЕ МОЮЩЕЕ СРЕДСТВО AVUAR AV N-01

Низкопенное нейтральное средство для ежедневного ухода за всеми моющимися, в том числе деликатными, поверхностями для автоматической и ручной мойки. Не требует смывания, быстро высыхает, не оставляя разводов. Эффективно моет и отбеливает керамическую плитку и сантехническое оборудование из всех видов материалов, натуральный и искусственный камень, ПВХ, линолеум, стеклянно-зеркальные поверхности, пластиковые, деревянные, металлические покрытия. Обладает антистатическим эффектом. Благодаря наличию в своем составе воска средство придает мягкий блеск обрабатываемым поверхностям.

| код | описание | емкость, л |
|--------|---------------|------------|
| 30 162 | AVUAR AV N-01 | 5 |



34 668

30 150



НЕЙТРАЛЬНОЕ УНИВЕРСАЛЬНОЕ МОЮЩЕЕ СРЕДСТВО AVUAR AV N-09

Пенное нейтральное универсальное средство для ежедневного ухода за всеми моющимися, в том числе деликатными, поверхностями. Не требует смывания и не оставляет разводов. Гипоаллергенно. Эффективно моет керамическую плитку, натуральный и искусственный камень, ПВХ, линолеум, стеклянно-зеркальные поверхности, пластиковые, деревянные, металлические покрытия. Средство применяется для ручной уборки.

| код | описание | емкость, л | код | описание | емкость, л |
|--------|-------------------|------------|--------|------------------|------------|
| 34 668 | AVUAR AV N-09 П3Т | 5 | 30 150 | AVUAR AV N-09 П3 | 5 |





22 739

22 738



НЕЙТРАЛЬНОЕ УНИВЕРСАЛЬНОЕ МОЮЩЕЕ СРЕДСТВО «МЕГАЮТ»

Средство для ручной мойки и очистки любых твердых поверхностей с полимерным или ламинированным покрытием, линолеума, керамической плитки, натурального и искусственного камня, пластмассы, окрашенных, лакированных, стеклянных и других поверхностей. Средство обладает высокой моющей и проникающей способностью, эффективно удаляет различные загрязнения, придает блеск.

| код | описание | емкость, л | код | описание | емкость, л |
|--------|----------|------------|--------|----------|------------|
| 22 739 | «МЕГАЮТ» | 1 | 22 738 | «МЕГАЮТ» | 5 |



22 737



НЕЙТРАЛЬНОЕ НИЗКОПЕННОЕ МОЮЩЕЕ СРЕДСТВО ДЛЯ РУЧНОЙ И МЕХАНИЗИРОВАННОЙ УБОРКИ «МЕГАЛАН-2»

Средство для мытья любых твердых поверхностей, машинной и ручной мойки полов с полимерным или ламинированным покрытием, линолеума, керамической плитки, натурального и искусственного камня, для очистки поверхностей из пластмассы, кожи, металлов, окрашенных, лакированных и др. Средство обладает высокой моющей способностью, эффективно удаляет различные загрязнения, быстро высыхает, не оставляет разводов, обладает антистатическим действием.

| код | описание | емкость, л |
|--------|-------------|------------|
| 22 737 | «МЕГАЛАН-2» | 5 |



29 145



НЕЙТРАЛЬНЫЙ КОНЦЕНТРАТ С УСИЛЕННЫМ МОЮЩИМ ДЕЙСТВИЕМ PRO-BRITE NUTRAX

Жидкий нейтральный низкопенный концентрат против улично-бытовых и легких жировых загрязнений на полимерных покрытиях, кафеле и др. керамике, стеклах, ПВХ-линолеуме и др. пластиках, террацо, натуральном и искусственном камне, бетоне, нержавеющей стали, алюминии и др. металлах, текстиле, деревянных, кожаных, окрашенных и др. поверхностях. Не закупоривает форсунки в распылителях. Не оставляет пленок и разводов. Не требует смывания (за исключением поверхностей непосредственно контактирующих с пищей). Пожаро- и взрывобезопасный. Замерзает, после размораживания свойства сохраняются.

| код | описание | емкость, л |
|--------|--|------------|
| 29 145 | Pro-Brite NUTRAX с повышенным моющим действием | 5 |



31 533



НЕЙТРАЛЬНОЕ КОНЦЕНТРИРОВАННОЕ СРЕДСТВО ДЛЯ КОМПЛЕКСНОЙ УБОРКИ ПОМЕЩЕНИЙ DOLPHIN UNIVERSAL EXTRA

Универсальное водорастворимое моющее средство применяется для ежедневной уборки полов из паркета и ламината. Нейтрально в рабочем растворе, бережно очищает поверхность, не оставляя разводов. Подходит для очистки деликатных поверхностей.

| код | описание | емкость, л |
|--------|-------------------------|------------|
| 31 533 | Dolphin Universal Extra | 5 |



45 560



УНИВЕРСАЛЬНОЕ НЕЙТРАЛЬНОЕ МОЮЩЕЕ СРЕДСТВО EFFECT DELTA 401, ВЫСОКОПЕННОЕ

Высокопенное нейтральное средство для всех поверхностей. Предназначено для всех поверхностей: керамическая плитка, мраморные, пластиковые и окрашенные поверхности, все виды напольных покрытий (дерево, ламинат, линолеум, паркет), бытовая техника (холодильник, микроволновая печь и т. д.).

| код | описание | емкость, л | код | описание | емкость, л |
|--------|---|------------|--------|---|------------|
| 45 560 | EFFECT DELTA 401, высокопенное, нейтральное | 1 | 45 559 | EFFECT DELTA 401, высокопенное, нейтральное | 5 |

СФЕРА ГОСТЕПРИИМСТВА

ПРОФЕССИОНАЛЬНАЯ ХИМИЯ

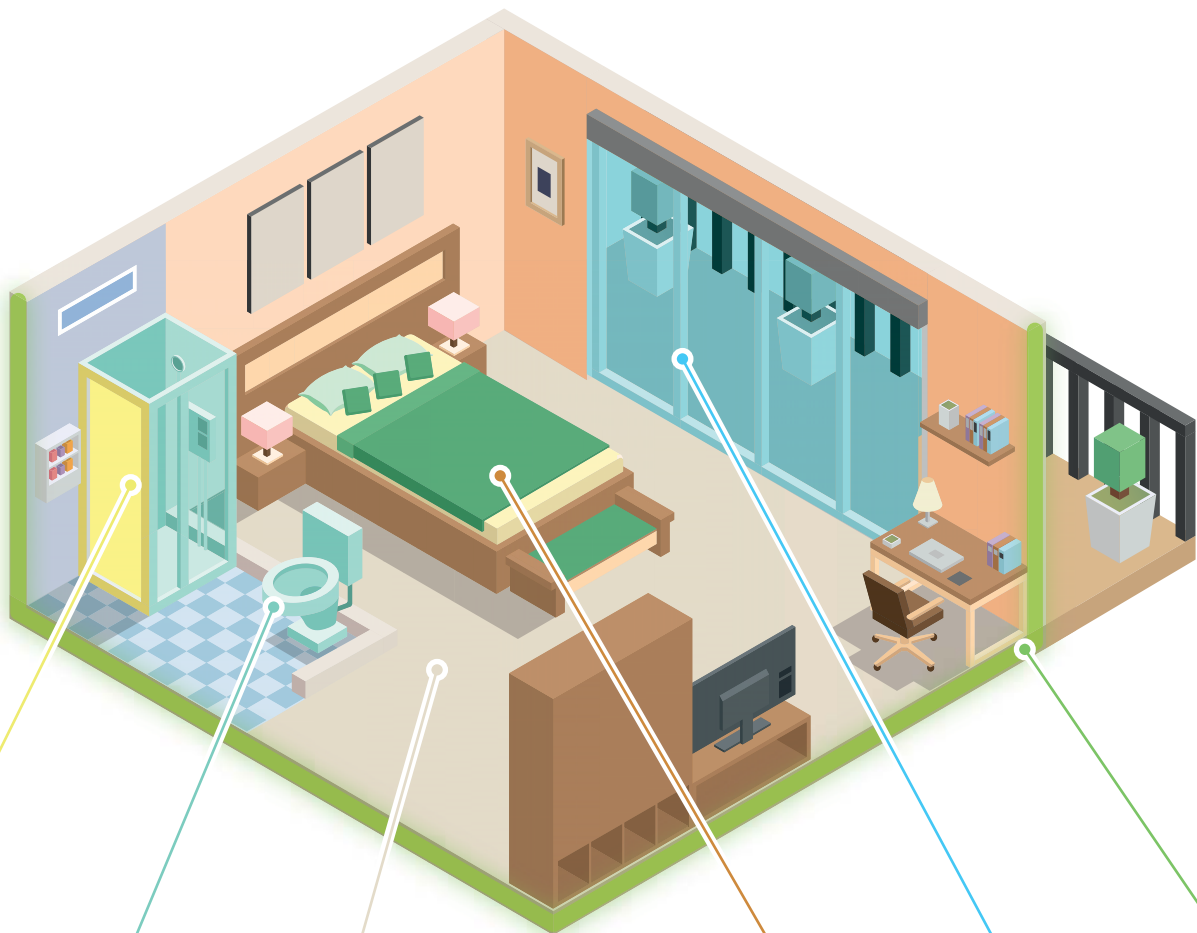

ИЗВЕСТКОВЫЙ НАЛЕТ



Арт. 12 310
Стр. 69

САНТЕХНИКА



Арт. 30 877, 29 128
Стр. 39

ПОЛЫ



Арт. 45 585, 29 019
Стр. 57

ПЯТНО-ВЫВОДИТЕЛЬ



Арт. 45 563
Стр. 61

СТЕКЛА, ЗЕРКАЛА



Арт. 31 534
Стр. 63

ОСВЕЖЕНИЕ ВОЗДУХА



Арт. 22 173
Стр. 70

Товары
для
отелей



Косметика
для гостиниц





32 624



УНИВЕРСАЛЬНОЕ МОЮЩЕЕ СРЕДСТВО DOLPHIN UNIPROF для комплексной уборки помещений

Малопенное средство для мытья любых поверхностей. Эффективно удаляет масляные и жировые загрязнения. Работает в воде любой жёсткости, подходит для ручного и машинного применения, не оставляет разводов на поверхности. Может применяться в качестве моющего средства для мытья паркетных полов, ламината, стеклянных, зеркальных и других деликатных поверхностей. Разрешено для применения на объектах общественного питания, в том числе дошкольных и школьных учебных учреждениях. Не использовать на натуральной коже.

код описание емкость, л

32 624 Dolphin UniProf 5



29 018



УНИВЕРСАЛЬНЫЙ НИЗКОПЕННЫЙ МОЮЩИЙ КОНЦЕНТРАТ ЭКОНОМ-КЛАССА PRO-BRITE REAL

Универсальный низкопенный моющий концентрат (до 1:100) эконом-класса. Не содержит агрессивных веществ. Не требует смывания. Биоразлагаемый. Пожаро- и взрывобезопасный. Замерзает, после размораживания свойства сохраняются.

код описание емкость, л

29 018 Pro-Brite REAL 5



17 378



СЛАБОЩЕЛОЧНОЕ УНИВЕРСАЛЬНОЕ МОЮЩЕЕ СРЕДСТВО KIILTO ТЕНО А 100

Применяется для очистки очень грязных твердых поверхностей ручным или машинным методом. Рекомендуется для мытья гладких резиновых полов перед вводом в эксплуатацию и для основательной уборки.

код описание емкость, л

17 378 Kiilto Teho A 100 5



32 623



ЩЕЛОЧНОЙ КОНЦЕНТРАТ ДЛЯ ВСЕХ ВОДОСТОЙКИХ ПОВЕРХНОСТЕЙ DOLPHIN TOPCLEAN

Малопенное щелочное средство для мытья любых поверхностей устойчивых к щелочам. Эффективно удаляет масляные и жировые загрязнения. Работает в воде любой жесткости, подходит для ручного и машинного применения. Предназначено для уборки во всех помещениях на пищевом производстве с интенсивными масляными и жировыми загрязнениями. Разрешено для применения на объектах общественного питания, в том числе в дошкольных и школьных учреждениях.

код описание емкость, л

32 623 Dolphin TopClean 5



31 530



ЩЕЛОЧНОЕ ЧИСТЯЩЕЕ СРЕДСТВО ДЛЯ МЫТЬЯ ВСЕХ ВОДОСТОЙКИХ ПОВЕРХНОСТЕЙ DOLPHIN FORTE

Эффективное и многофункциональное средство для удаления жировых, масляных и смазочных материалов со всех поверхностей выдерживающих щёлочь и воду. Чаще всего применяют в помещениях с интенсивной проходимостью, в промышленных и складских помещениях. Лучший результат получается при разведении в горячей воде. Не оставляет разводов и имеет приятный запах. Применяется как для ручной, так и механической уборки.

код описание емкость, л

31 530 Dolphin Forte 5



29 033



НИЗКОПЕННЫЙ ОБЕЗЖИРИВАЮЩИЙ КОНЦЕНТРАТ PRO-BRITE REM-300

Жидкий сильнощелочной низкопенный концентрат против битума, мазута и др. продуктов нефтепереработки, жировых, улично-бытовых и др. загрязнений на нержавеющей стали, кафеле и др. керамике, наливных полах и др. поверхностях. Биоразлагаемый. Пожаро- и взрывобезопасный. Замерзает, после размораживания свойства сохраняются.

| код | описание | емкость, л |
|--------|-------------------|------------|
| 29 033 | Pro-Brite REM-300 | 5 |



49 540



GRASS – СРЕДСТВО УНИВЕРСАЛЬНОЕ МОЮЩЕЕ GRASS УНИВЕРСАЛ

Универсальное пенное моющее средство с высокой обезжиривающей способностью. Предназначено для ежедневного ухода за любыми моющимися поверхностями, подходит для всех видов посуды и столовых приборов, внутренних и внешних поверхностей бытового, кухонного и производственного оборудования, сантехнического оборудования, стен и полов, синтетических и виниловых покрытий.

| код | описание | емкость, л |
|--------|-----------------|------------|
| 49 540 | GRASS Универсал | 5 |



47 517



СРЕДСТВО УНИВЕРСАЛЬНОЕ МОЮЩЕЕ GRASS CLEO

Концентрированное щелочное моющее средство с антибактериальным эффектом, без хлора (с содержанием ЧАС), против уличных, бытовых, масляжированных, органических загрязнений. Подходит для всех водостойких и щелочестойких поверхностей, для синтетических, виниловых, и полимерных покрытий, линолеума, кафеля, асфальта, бетона, облицовочной плитки.

| код | описание | емкость, л |
|--------|------------|------------|
| 47 517 | GRASS CLEO | 5 |



45 632

40 013



УНИВЕРСАЛЬНОЕ МОЮЩЕЕ СРЕДСТВО GRASS PROGRESS, НИЗКОПЕННОЕ

Универсальное низкопенное концентрированное моющее средство для ежедневного ухода за любыми моющимися поверхностями. Используется в отелях, бизнес-центрах, гипермаркетах, на объектах социальной и общественной сферы, в коммунальном хозяйстве и дома. Подходит для синтетических и виниловых покрытий, поверхностей из линолеума, дерева, паркета, ламината, асфальта, бетона, облицовочной плитки, стекла, гранита и мрамора. Благодаря умеренному пенообразованию может применяться не только для ручной мойки, но и в поломочных машинах. Не требует смывания, не оставляет разводов, не разрушает защитный слой поверхности. Не раздражает кожу рук.

| код | описание | емкость, л | код | описание | емкость, л |
|--------|-----------------------------|------------|--------|-----------------------------|------------|
| 45 632 | GraSS Prograss, низкопенное | 1 | 40 013 | GraSS Prograss, низкопенное | 5 |



46 383



УНИВЕРСАЛЬНОЕ МОЮЩЕЕ СРЕДСТВО GRASS BIOS-B

Высококонцентрированное щелочное моющее средство. Применяется для очистки промышленного оборудования, ж/д цистерн, емкостей и хранилищ от нефтепродуктов, растительных и животных жиров с различными поверхностями. Благодаря мощному эмульгирующему действию быстро справляется даже с застарелыми загрязнениями. Для ручной или автоматической мойки растворить состав из расчета 30-50 г/л воды.

| код | описание | емкость, л |
|--------|--------------|------------|
| 46 383 | GraSS Bios-B | 5,5 |





44 654



УНИВЕРСАЛЬНОЕ МОЮЩЕЕ СРЕДСТВО GRASS ORION, НИЗКОПЕННОЕ

Универсальное низкопенное моющее средство для ежедневного ухода за любыми моющимися поверхностями. Подходит для синтетических и виниловых покрытий, поверхностей из линолеума, дерева, паркета, ламината, асфальта, бетона, облицовочной плитки, стекла, гранита и мрамора. Используется в бытовых и подсобных помещениях, на объектах социальной и общественной сферы, отелях, бизнес-центрах, гипермаркетах, коммунальном хозяйстве и дома. Благодаря умеренному пенообразованию может применяться не только для ручной мойки, но и в поломочечных машинах, моющих пылесосах. Не требует смывания, не оставляет разводов, не разрушает защитный слой поверхности. Не раздражает кожу рук.

| код | описание | емкость, л |
|--------|--------------------------|------------|
| 44 654 | GRASS Orion, низкопенное | 5 |



29 043



СРЕДСТВО УНИВЕРСАЛЬНОЕ МОЮЩЕЕ PRO-BRITE NU-TRAL С ДЕЗИНФИЦИРУЮЩИМ ЭФФЕКТОМ

Предназначен для мойки различных поверхностей. Рекомендуется для ежедневной мойки любых полов, в т.ч. напольных полимерных покрытий. Жидкий нейтральный низкопенный концентрат, прозрачный голубого цвета без ароматизатора, против улично-бытовых загрязнений на керамике, стекле, камне, пластике, металлах (в т.ч. алюминии), деревянных, кожаных, окрашенных и покрытых мастикой, на мармолеуме и линолеуме, др. поверхностях. Обладает бактерицидными свойствами. Не требует смывания (за исключением поверхностей, непосредственно контактирующих с пищей). Не оставляет запаха. Пожаро- и взрывобезопасный. Замерзает, после размораживания свойства сохраняются.

| код | описание | емкость, л |
|--------|---|------------|
| 29 043 | Pro-Brite NU-TRAL, с дезинфицирующим эффектом | 5 |



29 144



СРЕДСТВО УНИВЕРСАЛЬНОЕ МОЮЩЕЕ PRO-BRITE NUTRAX, С ПОВЫШЕННЫМ МОЮЩИМ ДЕЙСТВИЕМ

Универсальный моющий концентрат-антистатик для чистки полов и стен, окон, сантехники, столешниц, др. изделий и оборудования. Рекомендуется для мойки дорожек боулинга и полимерных напольных покрытий. Жидкий нейтральный низкопенный концентрат, прозрачный светло-желтого цвета со специфическим запахом, против улично-бытовых и легких жировых загрязнений на полимерных покрытиях, кафеле и др. керамике, стеклах, ПВХ-линолеуме и др. пластике, террасе, камне, бетоне, нержавеющей стали, алюминии и др. металлах, текстиле, деревянных, кожаных, окрашенных и др. поверхностях. Не требует смывания. Пожаро- и взрывобезопасный. Замерзает, после размораживания свойства сохраняются.

| код | описание | емкость, л | код | описание | емкость, л |
|--------|------------------|------------|--------|------------------|------------|
| 29 144 | Pro-Brite NUTRAX | 1 | 29 145 | Pro-Brite NUTRAX | 5 |



59 345

СРЕДСТВО УНИВЕРСАЛЬНОЕ МОЮЩЕЕ SCHTOLZER C12 ЩЕЛОЧНОЕ

НОВИНКА

C12 Schtolzer — высококонцентрированное щелочное средство идеально справляющееся с задачами ежедневной и генеральной уборки. Средство предназначено для мойки полов, стен, окон, дверей, химчистки тканевых поверхностей, стирки mopов. Эффективно для мытья пищевого оборудования, лабораторной и кухонной посуды, тары, зон фудкорта, складских помещений, ремонтных и технических зон, парковок, зон повышенной проходимости. Применяется в бытовых, офисных и производственных помещениях любого профиля. Мойка уличных поверхностей возможна при положительных температурах.

| код | описание | емкость, л |
|--------|-------------------------|------------|
| 59 345 | Schtolzer C12, щелочное | 3 |



59 495

СРЕДСТВО УНИВЕРСАЛЬНОЕ МОЮЩЕЕ SCHTOLZER C40, ДЛЯ ЕЖЕДНЕВНОЙ УБОРКИ

НОВИНКА

C40 Schtolzer - высокоэффективное кислотное средство быстро удаляющее загрязнения, отбеливающее поверхность, устраняющее неприятные запахи и придающее блеск уже после первого применения! Рекомендовано для ежедневной уборки поверхностей, контактирующих с водой, санитарных зон, бассейнов, душевых. Использование средства на регулярной основе снижает образование водного и мочевого камня и нейтрализует неприятные запахи. Рекомендовано для смыва и нейтрализации щелочных средств при роторных размывках.

| код | описание | емкость, л |
|--------|--------------------------------------|------------|
| 59 495 | Schtolzer C40, для ежедневной уборки | 3 |



59 494

СРЕДСТВО УНИВЕРСАЛЬНОЕ МОЮЩЕЕ SCHTOLZER CW70, для ЭКСПРЕСС УБОРКИ

НОВИНКА

Schtolzer CW70 - ваш универсальный помощник по поддержке чистоты и приданию идеального внешнего вида поверхностям. Не требует смывания. Приятный аромат свежести, чистая поверхность с эффектом антистатика без разводов и белого налета. Быстро и эффективно справляется с задачами ежедневной уборки. Полимерные компоненты, входящие в состав средства, ускоряют сушку, снижают запотевание, существенно сокращают затраты времени и труда на уборку, препятствует последующему загрязнению поверхности.

| код | описание | емкость, л |
|--------|-------------------------------------|------------|
| 59 494 | Schtolzer CW70, для экспресс уборки | 3 |



59 334

СРЕДСТВО УНИВЕРСАЛЬНОЕ МОЮЩЕЕ SCHTOLZER SW70, для ХИМЧИСТКИ

НОВИНКА

Schtolzer SW70 - нейтральное средство для механизированной химчистки текстильных, виниловых и пластиковых поверхностей. Средство относится к последнему поколению полимерных очистителей, не нарушает структуру ворса, препятствует свойлачиваемости ворса, появлению эффекта «валенка». Восстанавливает насыщенность и интенсивность цвета. Состав безопасен для пластиковых и виниловых поверхностей, не вызывает их пожелтения, и растрескивания. Может использоваться для удаления сложных пятен, в том числе - на одежде, скатертях, постельном белье.

| код | описание | емкость, л |
|--------|-------------------------------|------------|
| 59 335 | Schtolzer SW70, для химчистки | 0,5 |
| 59 334 | Schtolzer SW70, для химчистки | 3 |



59 336

СРЕДСТВО УНИВЕРСАЛЬНОЕ МОЮЩЕЕ SCHTOLZER SW65, для ХИМЧИСТКИ

НОВИНКА

«Ударная парочка» - именно так характеризуется работа данного геля совместно с меламиновой губкой. Гель глубоко смачивает и проникает в очищаемую поверхность, обволакивает частицы загрязнений и вытесняет их наружу, меламиновая губка легко без трения снимает загрязнения с поверхности. Данная технология рекомендована для химчистки всех гладких видов натуральной и искусственной кожи, пористого пластика, матовых МДФ поверхностей. Быстро и деликатно удаляет пятна от джинсовой краски с натуральной кожи и пластика, помады, черкаши от обуви и сумок, черные следы от рук, никотиновые смолы, бытовые и статические загрязнения. Гель легко удаляется, поверхность быстро сохнет и ей можно пользоваться уже через считанные минуты! Для поддерживающей очистки гель рекомендован к использованию совместно с ворсовой щеткой, войлочным падом или вафельным полотном.

| код | описание | емкость, л |
|--------|-------------------------------------|------------|
| 59 336 | Schtolzer SW65, для химчистки, гель | 0,5 |



59 252

СРЕДСТВО УНИВЕРСАЛЬНОЕ МОЮЩЕЕ SCHTOLZER C70

НОВИНКА

Ежедневная и генеральная уборка в одном флаконе. Концентрированное, профессиональное нейтральное моющее средство со средним пенообразованием и специальными активными добавками, придающими обработанным поверхностям блеск и антистатические свойства. Предназначено для мойки полов, стен, окон, дверей, сантехнического оборудования, химчистки тканевых, велюровых, кожаных поверхностей, стирки полов ручным и машинным способом. Эффективно для мытья пищевого оборудования, лабораторной и кухонной посуды, тары. Применяется в бытовых, офисных и производственных помещениях любого профиля.

| код | описание | емкость, л |
|--------|---------------|------------|
| 59 253 | Schtolzer C70 | 0,5 |
| 59 252 | Schtolzer C70 | 3 |



59 256

СРЕДСТВО УНИВЕРСАЛЬНОЕ МОЮЩЕЕ SCHTOLZER C13, ВЫСОКОПЕННОЕ

НОВИНКА

C13 Schtolzer - теперь при размывах «валывает» химия, а не человек! Высокоэффективный состав для комплексного решения задач очистки поверхностей от стойких и застарелых загрязнений. Активные компоненты глубоко проникают в поверхность, смачивают загрязнение и разрушают его изнутри, что существенно повышает эффективность работы, сокращает трудоемкость и затрачиваемое время. Средство предназначено для мойки полов, стен, дверей. Эффективно для мытья тары, зон фудкорта, складских помещений, ремонтных и технических зон, парковок, зон повышенной проходимости. Применяется в бытовых, офисных и производственных помещениях любого профиля. Отлично отмывает загрязнения после пожара, уличные фасады, остановки, отбойники, плитку. Мойка уличных поверхностей возможна при положительных температурах. Отлично подходит для очистки и обезжиривания изделий из полированного металла.

| код | описание | емкость, кг |
|--------|-----------------------------|-------------|
| 59 256 | Schtolzer C13, высокопенное | 3 |





59 710

pH:
9,5

СРЕДСТВО УНИВЕРСАЛЬНОЕ МОЮЩЕЕ IPAX QX-3 ДЛЯ ПОЛОВ И СТЕН

НОВИНКА

Концентрированное универсальное средненепенное моющее средство для любых водостойких поверхностей. Не оставляет разводов и не требует смывания. Эффективно в холодной воде. Экономичный расход. Биоразлагаемое.

| код | описание | емкость, л |
|--------|-----------|------------|
| 59 710 | IPAX QX-3 | 5 |



59 731

59 732

pH:
12,0

СРЕДСТВО УНИВЕРСАЛЬНОЕ МОЮЩЕЕ IPAX EMULSOR XF ДЛЯ КУХОННЫХ ПОВЕРХНОСТЕЙ И ОБОРУДОВАНИЯ

НОВИНКА

Концентрированное щелочное средненепенное средство для удаления сложных загрязнений со щелочестойких поверхностей ручным и машинным способом. Повседневная и генеральная уборка кухонных поверхностей и оборудования. Многоцелевая формула эффективно удаляет жиры растительного и животного происхождения, копоть, технические масла, следы от резины. Легко смывается водой. Действует в холодной воде. Не вызывает коррозию. Экономичный расход. Биоразлагаемое.

| код | описание | емкость, л |
|--------|-----------------|------------|
| 59 732 | IPAX Emulsor XF | 1 |
| 59 731 | IPAX Emulsor XF | 5 |



59 737

59 738

59 739

pH:
7,0

СРЕДСТВО УНИВЕРСАЛЬНОЕ МОЮЩЕЕ IPAX GREEN UNIKLEEN НЕЙТРАЛЬНОЕ ВЫСОКОПЕННОЕ

НОВИНКА

Концентрированное щелочное средненепенное средство для удаления сложных загрязнений со щелочестойких поверхностей ручным и машинным способом. Повседневная и генеральная уборка кухонных поверхностей и оборудования. Многоцелевая формула эффективно удаляет жиры растительного и животного происхождения, копоть, технические масла, следы от резины. Легко смывается водой. Действует в холодной воде. Не вызывает коррозию. Экономичный расход. Биоразлагаемое.

| код | описание | емкость, л |
|--------|---------------------|------------|
| 59 738 | IPAX Green Unikleen | 0,5 |
| 59 739 | IPAX Green Unikleen | 0,75 |
| 59 737 | IPAX Green Unikleen | 5 |

готовое решение



33 209



32 919



28 866



ГОТОВОЕ РЕШЕНИЕ ДЛЯ МЫТЬЯ ПОЛА – СИСТЕМА КЕНТУККИ VILEDA

| код | описание |
|--------|-----------------------------|
| 33 209 | Держатель для МОПов, серый |
| 32 919 | МОП 400 г, хлопок, прошитый |
| 28 866 | МОП, нетканый материал |
| 11 510 | Рукоятка алюминиевая 150 см |



11 510



29 044



СРЕДСТВО ДЛЯ МЫТЬЯ ПОЛОВ PRO-BRITE LAMINOL ДЛЯ ПАРКЕТА И ЛАМИНАТА

Жидкий щелочной низкопенный концентрат против улично-бытовых, лёгких жировых и др. загрязнений на ламинате, паркете и др. деревянных полах, а также ПВХ-линолеуме. Смягчает воду. Нейтрализует избыток железа в воде. Предотвращает размножение бактерий. Придаёт блеск. Не требует смывания. Пожаро- и взрывобезопасный. Замерзает, после размораживания возможно помутнение, свойства сохраняются.

| код | описание | ёмкость, л | код | описание | ёмкость, л |
|--------|-------------------|------------|--------|-------------------|------------|
| 29 044 | Pro-Brite LAMINOL | 0,5 | 29 019 | Pro-Brite LAMINOL | 5 |
| 45 585 | Pro-Brite LAMINOL | 1 | | | |



14 733



НИЗКОПЕННОЕ СРЕДСТВО ДЛЯ МАШИННОЙ МОЙКИ ПОЛОВ «МЕГАЛАН 69»

Средство для машинной и ручной мойки твердых полов от въевшихся загрязнений, уборки керамической плитки, бетонных, наливных, гранитных и других полов. Средство обладает высокой моющей способностью, эффективно удаляет дорожную грязь, антигололедные реагенты, следы от резины, сложные комплексные атмосферные, почвенные, масложировые и другие загрязнения.

| код | описание | ёмкость, л |
|--------|--------------|------------|
| 14 733 | «МЕГАЛАН 69» | 5 |



45 562

45561



СРЕДСТВО ДЛЯ МЫТЬЯ ПОЛОВ EFFECT DELTA 416, ДЕГРИЗЕР ДЛЯ ЛЮБЫХ ПОВЕРХНОСТЕЙ

Дегризер (для мрамора, натурального камня, алюминия и др. поверхностей). Средство предназначено для обезжиривания и очистки любых поверхностей: из натурального камня и мрамора, нержавеющей и низколегированных сталей, никелевых сплавов, бронзы, меди, олова, латуни, алюминиевых сплавов с покрытием и без покрытия. Может использоваться для очистки окрашенных поверхностей, изделий из пластика, резины, стекла, оргстекла, керамики и текстиля. Эффективно удаляет масло-жировые и эксплуатационные загрязнения, нефтепродукты, пыль, сажу, копоть.

| код | описание | ёмкость, л | код | описание | ёмкость, л |
|--------|------------------|------------|--------|------------------|------------|
| 45 562 | EFFECT DELTA 416 | 0,5 | 45 561 | EFFECT DELTA 416 | 5 |



✓ УДАЛЯЕТ СЛОЖНЫЕ ЗАГРЯЗНЕНИЯ

✓ ПОДХОДИТ ДЛЯ ВСЕХ ПОВЕРХНОСТЕЙ

✓ НЕ ОСТАВЛЯЕТ РАЗВОДОВ

Effect – ПРОФЕССИОНАЛЬНОЕ РЕШЕНИЕ СЛОЖНЫХ ПРОБЛЕМ





22 742



СРЕДНЕПЕННОЕ СРЕДСТВО ДЛЯ МЫТЬЯ ПОЛОВ ВРУЧНУЮ И МАШИНАМИ «МЕГАЛАН»

Средство для машинной и ручной мойки твердых полов от въевшихся загрязнений, уборки керамической плитки, линолеума, террасцо, мраморных, каменных, наливных и других полов. Средство обладает высокой моющей и проникающей способностью, эффективно удаляет дорожную грязь, сложные комплексные атмосферные, почвенные, масложировые и другие загрязнения.

| код | описание | емкость, л |
|--------|-----------|------------|
| 22 742 | «МЕГАЛАН» | 5 |



33 699



СЛАБОЩЕЛОЧНОЕ НИЗКОПЕННОЕ КОНЦЕНТРИРОВАННОЕ СРЕДСТВО ДЛЯ МЫТЬЯ ПОЛОВ СЛАБОЙ СТЕПЕНИ ЗАГРЯЗНЕНИЯ DOLPHIN BASIC

Для ежедневной уборки щелочестойких напольных поверхностей от уличных загрязнений. Средство характеризуется высокой смачивающей способностью и простотой применения, что позволяет существенно сократить время уборки. Применяется для уборки объектов со средней и большой проходимостью от 10-100 чел./час. Можно применять для удаления грязи и сажи с металлических конструкций, в том числе кровли.

| код | описание | емкость, л |
|--------|---------------|------------|
| 33 699 | Dolphin Basic | 5 |

При уборке любых видов поверхностей для защиты рук необходимо использовать перчатки – стр. 186



45 633

40 029



СРЕДСТВО ДЛЯ МЫТЬЯ ПОЛОВ GRASS FLOOR WASH STRONG, ЩЕЛОЧНОЕ

Концентрированное щелочное моющее средство для особо сильных загрязнений. Подходит для синтетических, виниловых и полимерных покрытий, линолеума, кафеля, асфальта, бетона, облицовочной плитки. Удаляет даже въевшиеся бытовые и уличные загрязнения, в том числе масло-жировые и органические. Используется в бытовых и подсобных помещениях, на объектах социальной и общественной сферы, спорткомплексах, отелях, бизнес-центрах, гипермаркетах, коммунальном хозяйстве и дома. Идеально для применения в поломоечных машинах и для ручной мойки, обладает приятным ароматом.

| код | описание | емкость, л | код | описание | емкость, л |
|--------|-----------------------------------|------------|--------|-----------------------------------|------------|
| 45 633 | GrASS Floor Wash Strong, щелочное | 1л | 48 960 | GrASS Floor Wash Strong, щелочное | 20 кг |
| 40 029 | GrASS Floor Wash Strong, щелочное | 5,6 кг | | | |



45 572



СРЕДСТВО ДЛЯ МЫТЬЯ ПОЛОВ EFFECT DELTA 413

Низкопенный щелочной очиститель предназначен для мытья полов и других поверхностей, в том числе с использованием поломоечных машин. Средство предназначено для очистки поверхностей из керамогранита и керамической плитки. Обладает обезжиривающим действием, удаляет любые загрязнения, даже самые стойкие и застарелые.

| код | описание | емкость, л |
|--------|---|------------|
| 45 572 | EFFECT DELTA 413, низкопенное, щелочное | 5 |



45 484



СРЕДСТВО ДЛЯ МЫТЬЯ ПОЛОВ GRASS ARENA, С ПОЛИРУЮЩИМ ЭФФЕКТОМ, НЕЙТРАЛЬНОЕ

Средство предназначено для мытья и ухода за полом и другими видами моющихся поверхностей. Благодаря безопасной формуле идеально подходит для паркета, ламината, натурального камня, кафеля, лакированных и других водостойких поверхностей. Придает блеск, не оставляет разводов и налета. Обладает полирующим эффектом, обновляет внешний вид. Экономичен, благодаря концентрированной формуле.

| код | описание | емкость, л |
|--------|--|------------|
| 45 484 | GraSS ARENA, с полирующим эффектом, «Цветущий лотос» | 1 |
| 48 954 | GraSS ARENA, с полирующим эффектом, Нейтральное | 1 |



41 148



СРЕДСТВО ДЛЯ МЫТЬЯ ПОЛОВ GRASS ARENA, С ПОЛИРУЮЩИМ ЭФФЕКТОМ, НЕЙТРАЛЬНОЕ

Средство предназначено для мытья и ухода за полом и другими видами моющихся поверхностей. Благодаря безопасной формуле идеально подходит для паркета, ламината, натурального камня, кафеля, лакированных и других водостойких поверхностей. Придает блеск, не оставляет разводов и налета. Обладает полирующим эффектом, обновляет внешний вид. Экономичен, благодаря концентрированной формуле.

| код | описание | емкость, л |
|--------|---|------------|
| 41 148 | GraSS ARENA, с полирующим эффектом, нейтральное | 5 |



40 028



СРЕДСТВО ДЛЯ МЫТЬЯ ПОЛОВ GRASS FLOOR WASH, НЕЙТРАЛЬНОЕ

Концентрированное нейтральное моющее средство для очистки любых водостойких покрытий, в том числе чувствительных к действию щелочи. Подходит для натуральных и синтетических покрытий таких как дерево, паркет, ламинат, линолеум, асфальт, бетон, облицовочная плитка, стекло, гранит и мрамор. Удаляет сложные бытовые и уличные загрязнения органического и неорганического характера. Используется в бытовых и подсобных помещениях, на объектах социальной и общественной сферы, отелях, бизнес-центрах, гипермаркетах, коммунальном хозяйстве и дома. Идеально для применения в поломочных машинах и для ручной мойки, обладает приятным ароматом.

| код | описание | емкость, л | код | описание | емкость, л |
|--------|-------------------------------|------------|--------|-------------------------------|------------|
| 48 956 | GraSS Floor Wash, нейтральное | 5,1 | 49 370 | GraSS Floor Wash, нейтральное | 20 |
| 40 028 | GraSS Floor Wash, нейтральное | 5,1 | | | |



59 705

59 706



СРЕДСТВО ДЛЯ МЫТЬЯ ПОЛОВ IPAX IFLOOR ДЛЯ ЕЖЕДНЕВНОЙ УБОРКИ

НОВИНКА

Концентрированное нейтральное низкопенное средство для ручной и машинной мойки полов любого типа. Экономичный расход. Быстро высыхает. Не оставляет разводов и не требует смывания. Эффективно в холодной воде. Биоразлагаемое.

| код | описание | емкость, л |
|--------|-------------|------------|
| 59 706 | IPAX iFloor | 1 |
| 59 705 | IPAX iFloor | 5 |



59 707

59 708

СРЕДСТВО ДЛЯ МЫТЬЯ ПОЛОВ IPAX IFLOOR STRONG ДЛЯ СЛОЖНЫХ ЗАГРЯЗНЕНИЙ

НОВИНКА

Концентрированное щелочное низкопенное средство для удаления особо стойких загрязнений. Рекомендовано для генеральной уборки полов. Удаляет въевшиеся бытовые и уличные загрязнения, в том числе масложировые и органические. Эффективно удаляет следы резины, обуви. Эффективно в холодной воде. Мгновенно действует и легко смывается. Экономичный расход. Биоразлагаемое.

| код | описание | емкость, л |
|--------|--|------------|
| 59 708 | IPAX iFloor Strong для сложных загрязнений | 1 |
| 59 707 | IPAX iFloor Strong для сложных загрязнений | 5 |



КОНЦЕНТРИРОВАННЫЙ ШАМПУНЬ ДЛЯ ЧИСТКИ КОВРОВ И МЕБЕЛЬНОЙ ОБИВКИ PRO-BRITE EXTRACTOR SHAMPOO PLUS

Жидкий сильнощелочной пенный концентрат. Эффективен против атмосферно-почвенных и масложировых загрязнений на синтетических паласах, ковровине, текстильной обивке мебели и салона автомобиля. Не разрушает волокна. Не дает усадку и сохраняет цветовую гамму. Не оставляет разводов. Обладает бактерицидными свойствами. Экологически безопасно. Биоразлагаемо. Пожаро- и взрывобезопасно. Замерзает, после размораживания свойства сохраняются.

| код | описание | емкость, л | код | описание | емкость, л |
|--------|----------------------------------|------------|--------|----------------------------------|------------|
| 29 142 | Pro-Brite EXTRACTOR SHAMPOO PLUS | 1 | 33 420 | Pro-Brite EXTRACTOR SHAMPOO PLUS | 5 |



ОЧИСТИТЕЛЬ МЕБЕЛЬНОЙ ОБИВКИ PRO-BRITE LENOT

Жидкий щелочной пенный концентрат против жировых, улично-бытовых и др. загрязнений на синтетических кожаных и текстильных поверхностях. Глубоко проникает в волокна ткани и в поры кожи. Не повреждает волокна ткани. Восстанавливает вид поверхности. Удаляет неприятные запахи (дыма, сырости, домашних животных и др.) Пожаро- и взрывобезопасный. Замерзает, после размораживания свойства сохраняются.

| код | описание | емкость, л |
|--------|-----------------|------------|
| 33 445 | Pro-Brite LENOT | 0,5 |



СРЕДСТВО ДЛЯ ЧИСТКИ КОВРОВ И ТЕКСТИЛЬНЫХ ПОВЕРХНОСТЕЙ DOLPHIN CARPEX

Для периодической чистки синтетических ковровых покрытий и мебельной обивки из акриловых, полипропиленовых и нейлоновых волокон. Активные компоненты средства эффективно справляются с уличной грязью, а также очищают сложные органические загрязнения в том числе жировые пятна, следы губной помады, фломастера, сок от ягод. Рекомендуется к применению в местах общественного пользования со средней и регулярной проходимостью от 10 до 100 чел./час.

| код | описание | емкость, л |
|--------|----------------|------------|
| 40 357 | Dolphin Carpex | 5 |



СРЕДСТВО ДЛЯ ЧИСТКИ КОВРОВЫХ И ТЕКСТИЛЬНЫХ ПОВЕРХНОСТЕЙ DOLPHIN CARPEX SHAMPO

Высокопенный препарат с сильными чистящими и экстрагирующими свойствами, предназначенный для чистки ковровых покрытий и мягкой мебели цветовой гаммой. Можно использовать для очистки пористых поверхностей от въевшихся загрязнений.

| код | описание | емкость, л |
|--------|------------------------|------------|
| 33 700 | Dolphin Carpex Shampoo | 5 |



СРЕДСТВО ДЛЯ ЧИСТКИ КОВРОВЫХ И ТЕКСТИЛЬНЫХ ПОВЕРХНОСТЕЙ AVUAR AV H-24

Универсальное концентрированное моющее средство для глубокой экстракторной очистки ковровых покрытий от любых загрязнений. Прекрасно обезжиривает, удаляя маслянистые загрязнения, грязь, пыль, песок, органические пятна. Используется для чистки в экстракторных машинах. Не является аллергеном. Водорастворимо и биоразлагаемо. Эффективно в воде любой жесткости и температуры.

| код | описание | емкость, л |
|--------|---------------|------------|
| 34 328 | AVUAR AV H-24 | 5 |



30 165

рН:
9,0



ПОД
ЗАКАЗ

УНИВЕРСАЛЬНЫЙ ПЯТНОВЫВОДИТЕЛЬ С КОВРОВ И ТЕКСТИЛЯ AVUAR AV S-13, НА ОСНОВЕ КИСЛОРОДА

Средство для удаления пятен не растворимых водой. Подходит для чистки ковровых покрытий, обивки, ткани, велюра, искусственной и натуральной кожи. Оживляет и обновляет цвета. Водорастворимо и биоразлагаемо. Эффективно в воде любой жесткости и температуры.

| код | описание | емкость, л |
|--------|---------------|------------|
| 30 165 | AVUAR AV S-13 | 0,5 |



45 563

рН:
9,1



СРЕДСТВО ЧИСТЯЩЕЕ EFFECT DELTA 403 ПЯТНОВЫВОДИТЕЛЬ УНИВЕРСАЛЬНЫЙ

Предназначено для удаления трудновыводимых пятен на изделиях из всех видов тканей (кроме натуральных шерсти и шелка) перед стиркой и без стирки. Можно использовать для гостиниц, ресторанов, офисов, на объектах пищевой промышленности, предприятиях общественного питания, в медицински-профилактических, санаторно-курортных, детских, дошкольных и других аналогичных учреждениях.

| код | описание | емкость, л |
|--------|------------------|------------|
| 45 563 | EFFECT DELTA 403 | 0,5 |



45 569

рН:
9,3



СРЕДСТВО ДЛЯ ЧИСТКИ КОВРОВЫХ И ТЕКСТИЛЬНЫХ ПОВЕРХНОСТЕЙ EFFECT DELTA 417, ДЛЯ ЭКСТРАКТОРНОЙ ЧИСТКИ

Низкопенное моющее средство для глубокой, но щадящей чистки различных текстильных наполных покрытий, мебельной обивки с применением специальных моющих пылесосов, ковромоечных машин экстракторного типа, однодисковых машин с текстильным падом.

| код | описание | емкость, л |
|--------|--|------------|
| 45 569 | EFFECT DELTA 417, для экстракторной чистки | 5 |



45 573

рН:
9,3



СРЕДСТВО ДЛЯ ЧИСТКИ КОВРОВЫХ И ТЕКСТИЛЬНЫХ ПОВЕРХНОСТЕЙ EFFECT DELTA 402

Предназначено для ухода текстильными поверхностями: ковровин, ковры с натуральным ворсом, обивка мягкой мебели. Можно использовать для гостиниц, ресторанов, офисов, на объектах пищевой промышленности, предприятиях общественного питания, в медицински-профилактических, санаторно-курортных, детских, дошкольных и других аналогичных учреждениях. Не подходит для использования с моющим пылесосом.

| код | описание | емкость, л |
|--------|------------------|------------|
| 45 573 | EFFECT DELTA 402 | 5 |



Для ухода за ковровыми покрытиями используйте губки – стр. 77

ТОМОС
professional





40 015



СРЕДСТВО ДЛЯ ЧИСТКИ КОВРОВЫХ И ТЕКСТИЛЬНЫХ ПОВЕРХНОСТЕЙ GRASS CARPET CLEANER

Универсальный низкопенный моющий состав для очистки ковровых покрытий от любых загрязнений. Подходит для чистки ткани, велюра, искусственной кожи, пластика и стекла. Концентрат разводится из расчета 50-150 г на 1 л воды. Состав в концентрированном виде применяется как пятновыводитель, удаляет пятна от вина, сока, крови, и т.п.

| код | описание | емкость, л |
|--------|----------------------|------------|
| 40 015 | GraSS Carpet Cleaner | 1 |



59 736



СРЕДСТВО ДЛЯ ЧИСТКИ КОВРОВЫХ И ТЕКСТИЛЬНЫХ ПОВЕРХНОСТЕЙ IPAX iCARPET



Низкопенный щелочной концентрат для влажной чистки ковровых и текстильных покрытий. Эффективно удаляет сложные бытовые загрязнения. Хорошо растворяется в воде и вымывается, не оставляя белого налета или липкости. Сохраняет цвет изделия, не дает усадку. Экономичный расход. Биоразлагаемое.

| код | описание | емкость, л |
|--------|--------------|------------|
| 59 736 | IPAX iCarpet | 5 |

СРЕДСТВА ДЛЯ МЫТЬЯ СТЕКЛЯННЫХ ПОВЕРХНОСТЕЙ И ЗЕРКАЛ



40 018



СРЕДСТВО ДЛЯ МЫТЬЯ СТЕКЛЯННЫХ ПОВЕРХНОСТЕЙ GRASS CLEAN GLASS

Универсальный очиститель для стекол, зеркал, пластика, хрома, кафеля. Не оставляет подтеков, разводов, экономичен в применении. Придает поверхностям антистатические свойства. Может применяться в офисе для чистки мебели, обновления мониторов, стекол, зеркал, торгового оборудования. Готов к применению.

| код | описание | емкость, л |
|--------|--|------------|
| 40 018 | GraSS Clean Glass, триггер | 0,6 |
| 46 381 | GraSS Clean Glass, «Голубая лагуна», триггер | 0,6 |



40 016



СРЕДСТВО ДЛЯ МЫТЬЯ СТЕКЛЯННЫХ ПОВЕРХНОСТЕЙ GRASS CLEAN GLASS CONCENTRATE

Концентрированный универсальный очиститель для стекол, зеркал, пластика, хрома, кафеля. Не оставляет подтеков, разводов, экономичен в применении. Придает поверхностям антистатические свойства, обеспечивает максимальную видимость. Может применяться в офисе для чистки мебели, обновления мониторов, стекол, зеркал, торгового оборудования.

| код | описание | емкость, л |
|--------|-------------------------------|------------|
| 40 016 | GraSS Clean Glass Concentrate | 5 |



29 129



СРЕДСТВО ДЛЯ МОЙКИ СТЕКОЛ PRO-BRITE GLASS CLEANER

Средство для мойки стекол, зеркал и др. поверхностей в помещениях. Применимо для мойки стекол автомобиля через бачок стеклоомывателя. Жидкий щелочной низкопенный готовый к применению препарат против улично-бытовых, лёгких жировых и др. загрязнений, в т.ч. никотиновых смол и остатков насекомых на стеклах и зеркалах, хрустале, оргстекле, поликарбонате и др. пластиках, керамике, камне, нержавеющей стали, алюминии и цветных металлах, деревянных и др. поверхностях. Придаёт антистатические свойства. Пожаро- и взрывобезопасный. Замерзает, после размораживания (не более 3-5 циклов!) возможно изменение цвета и выпадение осадка, свойства сохраняются.

| код | описание | емкость, л | код | описание | емкость, л |
|--------|----------------------------------|------------|--------|-------------------------|------------|
| 29 129 | Pro-Brite GLASS CLEANER, триггер | 0,5 | 29 377 | Pro-Brite GLASS CLEANER | 2 |



29 027

рН:
10,0±0,5



СРЕДСТВО ДЛЯ МОЙКИ СТЕКОЛ PRO-BRITE GLASS CLEANER

Средство для мойки стёкол, зеркал и др. поверхностей в помещениях. Применимо для мойки стёкол автомобиля через бачок стеклоомывателя.

Жидкий щелочной низкопенный концентрат против улично-бытовых, лёгких жировых и др. загрязнений, в т.ч. никотиновых смол и остатков насекомых на стёклах и зеркалах, хрустале, оргстекле, поликарбонате и др. пластиках, керамике, камне, нержавеющей стали, алюминии и цветных металлах, полированных деревянных и др. поверхностях. Придаёт антистатические свойства. Пожаро- и взрывобезопасный. Замерзает, после размораживания (не более 3-5 циклов!), свойства сохраняются.

| код | описание | ёмкость, л |
|--------|-------------------------------------|------------|
| 29 027 | Pro-Brite GLASS CLEANER Concentrate | 5 |



21 497

17 361

рН:
6,0-8,0



ПРОФЕССИОНАЛЬНОЕ СРЕДСТВО ДЛЯ МОЙКИ СТЕКОЛ «МЕГАВИН»

Средство для очистки окон, зеркал, витрин, керамических, пластиковых, металлических, окрашенных и других поверхностей. Средство эффективно обезжиривает, удаляет пыль, грязь, следы от пальцев, следы от насекомых. Средство быстро высыхает, не оставляет разводов, обладает антистатическим действием.

| код | описание | ёмкость, л | код | описание | ёмкость, л |
|--------|--------------------|------------|--------|-----------|------------|
| 21 497 | «МЕГАВИН», триггер | 0,75 | 17 361 | «МЕГАВИН» | 5 |



33 179

рН:
9,5



МОЮЩЕЕ СРЕДСТВО ДЛЯ СТЕКОЛ AVUAR AV H-15 ЭКОНОМ КОНЦЕНТРАТ

Концентрированное, нейтральное средство для мытья изделий из стекла и хрустала, окон, зеркал, витражей, витрин, хромированных поверхностей, кафеля, нержавеющей стали, жидкокристаллических экранов. Эффективно удаляет пыль, отпечатки пальцев, жировые налеты, биологические загрязнения, придает гладким поверхностям блеск, не оставляет разводов. Средство безопасно для людей и животных, нейтрально ко всем видам поверхностей.

| код | описание | ёмкость, л |
|--------|---------------------------------|------------|
| 33 179 | AVUAR AV H-15 ЭКОНОМ концентрат | 5 |

Для мытья стеклянных поверхностей и зеркал используйте сгоны и держатели с шубками — стр. 102-104



31 584

31 534

рН:
7,5



МОЮЩЕЕ СРЕДСТВО ДЛЯ СТЕКОЛ DOLPHIN CRYSTAL

Готовое к применению средство для мытья стекол, зеркал и глянцевых поверхностей. Не оставляет разводов, придает блеск и оставляет приятный запах.

| код | описание | ёмкость, л | код | описание | ёмкость, л |
|--------|-------------------------|------------|--------|-----------------|------------|
| 31 584 | Dolphin Crystal триггер | 0,5 | 31 534 | Dolphin Crystal | 5 |





45 564

45 565



СРЕДСТВО ДЛЯ МЫТЬЯ СТЕКЛЯННЫХ ПОВЕРХНОСТЕЙ EFFECT DELTA 404

Предназначено для мытья оконных и витринных стекол, зеркал, декоративных хрусталя, фарфора и фаянса, кафеля, панелей бытовых электроприборов, наружных поверхностей холодильников. (Допускается разведение 1:10).

| код | описание | емкость, л | код | описание | емкость, л |
|--------|---------------------------|------------|--------|------------------|------------|
| 45 564 | EFFECT DELTA 404, триггер | 0,5 | 45 565 | EFFECT DELTA 404 | 5 |



30 320



МОЮЩЕЕ СРЕДСТВО ДЛЯ СТЕКОЛ AVUAR AV H-15

Экологически безопасное чистящее средство. Предназначено для мытья изделий из стекла и хрусталя, оконных стекол, зеркал и других стеклянных, хромированных поверхностей, кафеля, поверхностей из нержавеющей стали, жидкокристаллических экранов. Эффективно удаляет пыль, отпечатки пальцев, жировые налеты, биологические загрязнения, придает гладким поверхностям блеск, не оставляет разводов.

| код | описание | емкость, л |
|--------|--------------|------------|
| 30 320 | AVUAR AVH-15 | 5 |



59 733

59 734

59 735



СРЕДСТВО ДЛЯ МЫТЬЯ СТЕКЛЯННЫХ ПОВЕРХНОСТЕЙ IPAX FOAM

НОВИНКА

Низкопенное средство на основе изопропилового спирта, готовое к применению. Эффективно удаляет улично-бытовые и жировые загрязнения, в т. ч. следы никотина, на стеклах и зеркалах, хрустале, оргстекле, поликарбонате и др. пластиках, керамике, камне, нержавеющей стали, алюминии и цветных металлах, глянцевых, полированных деревянных и др. поверхностях. Придает антистатические свойства. Не оставляет разводов. Мгновенно высыхает. Экономичный расход. Биоразлагаемое.

| код | описание | емкость, л |
|--------|-----------|------------|
| 59 734 | IPAX Foam | 0,5 |
| 59 735 | IPAX Foam | 0,75 |
| 59 733 | IPAX Foam | 5 |

СТИРАЛЬНЫЕ ПОРОШКИ ДЛЯ СТИРКИ БЕЛЬЯ



17 172



СТИРАЛЬНЫЙ ПОРОШОК KIILTO SERTO ACTIVE

Неароматизированный стиральный порошок для белого и цветного белья. Отбеливающий эффект активируется при температуре 60°C. Для стирки белого и цветного белья в соответствии с указанием символов на этикетках одежды. Температура стирки 40–95°C.

| код | описание | емкость, л |
|--------|---------------------|------------|
| 17 172 | Kiilto Serto active | 8 |



26 442



СПЕЦИАЛЬНЫЙ ПОРОШОК ДЛЯ СТИРКИ БЕЛОГО БЕЛЬЯ KIILTO L 131 VIRPI

Предназначен для стирки белого белья в стиральной машине. Может быть использовано также для стирки цветного белья, за исключением шерстяных, шелковых и других деликатных тканей. Малопеняющийся, хорошо растворимый в воде порошок, отлично выполаскивается. Эффективно отбеливает белое белье. Рабочая температура: 60–95°C.

| код | описание | емкость, л |
|--------|-------------------------------|------------|
| 26 442 | Kiilto L 131 VIRPI для белого | 20 |



23 636



СТИРАЛЬНЫЙ ПОРОШОК KILTO L 103 COLOR

Порошок для стирки белья из цветных и деликатных тканей. Малопенящийся, концентрированный порошок. L 103 Color разработан для стирки цветного белья и особенно для стирки при низких температурах. L 103 Color содержит PVP, предотвращающий линьку ткани. Рабочая температура: 30-60°C.

| код | описание | емкость, л |
|--------|-------------------|------------|
| 23 636 | Kilto L 103 COLOR | 20 |



39 632



КОМБИНИРОВАННОЕ ЖИДКОЕ СРЕДСТВО СТИРКИ БЕЛЬЯ С ЭНЗИМАМИ DOLPHIN PROLAUN CORE PLUS

Щелочное концентрированное универсальное средство для низкотемпературной стирки белого и цветного белья. Защищает белые ткани от потемнения, препятствует потере яркости и переносу красителей на цветных. Благодаря комплексу энзимов отстирывает сложные загрязнения уже при низких температурах. Рабочая температура: 30-60°C

| код | описание | емкость, л |
|--------|---------------------------|------------|
| 39 632 | Dolphin ProLaun Core plus | 20 |



35 893



СРЕДСТВО ЖИДКОЕ ДЛЯ СТИРКИ AV N-40

Мощное нейтральное низкопенное средство, предназначенное для профессионального использования в стиральных машинах прачечных. Рекомендовано для стирки текстильных материалов от 30°C. Эффективно удаляет пятна органического и неорганического происхождения. Усиливает белизну и яркость окраски цветных тканей. Возможна стирка без замачивания при увеличении времени основной стирки. После стирки изделия тщательно прополоскать. Трикотаж после стирки не сваливается, не вытягивается. Ткани не линяют. В случае проблемной стирки рекомендуется использовать добавку к мощному средству.

| код | описание | емкость, л |
|--------|---------------|------------|
| 35 893 | AVUAR AV N-40 | 5 |



47 529



СРЕДСТВО ЖИДКОЕ ДЛЯ СТИРКИ EFFECT OMEGA 501

Предназначено для стирки изделий из цветных тканей. С системой защиты и восстановления яркости цвета, при стирке тканей смешанных цветов защищает их от окрашивания, с эффектом кондиционирования и смягчения тканей. Удаляет сложные пятна, отлично выполаскивается. Можно использовать для гостиниц, ресторанов, офисов, на объектах пищевой промышленности, предприятиях общественного питания, в медицинских-профилактических, санаторно-курортных, детских, дошкольных и других аналогичных учреждениях.

| код | описание | емкость, л |
|--------|------------------|------------|
| 47 529 | Effect OMEGA 501 | 5 |



48 953



СРЕДСТВО ЖИДКОЕ ДЛЯ СТИРКИ GRASS ALPI ДЛЯ БЕЛЫХ ВЕЩЕЙ

Alpi white gel для белых вещей - концентрированное жидкое средство для стирки. Разработано специально для стирки изделий из белых тканей. Предохраняет от появления серого оттенка, придает вещам ослепительную белизну, не повреждая волокна ткани. Предназначен для стирки и замачивания изделий из хлопчатобумажных, льняных, синтетических тканей и тканей из смешанных волокон в стиральных машинах любого типа и ручной стирки в воде любой жесткости. Отстирывает даже самые сильные загрязнения.

| код | описание | емкость, л |
|--------|-----------------------------|------------|
| 48 953 | GrASS ALPI, для белых вещей | 5 |





33 170



ЩЕЛОЧНОЙ УСИЛИТЕЛЬ СТИРКИ ДЛЯ УДАЛЕНИЯ МАСЛЯНЫХ И ЖИРОВЫХ ЗАГРЯЗНЕНИЙ KILTO L1001 ALBA

Щелочной усилитель стирки для предварительной и основной стирки изделий из текстиля. Рабочая температура – от 40 до 95°C

| код | описание | емкость, л |
|--------|------------------|------------|
| 33 170 | Kiilto L1001Alba | 20 |



29 365



УСИЛИТЕЛЬ СТИРКИ ДЛЯ СИЛЬНОЗАГРЯЗНЕННОГО БЕЛЬЯ И УДАЛЕНИЯ ЖИРОВЫХ ЗАГРЯЗНЕНИЙ KILTO L5004 BOOST

Усилитель стирки для сильно загрязненного белья и удаления жировых загрязнений на основе ПАВ и энзимов. Применяется вместе со средствами предварительной и основной стирки белья. Может использоваться в качестве пятновыводителя.

| код | описание | емкость, л |
|--------|--------------------|------------|
| 29 365 | Kiilto L5004 Boost | 10 |



35 160



ОТБЕЛИВАТЕЛЬ AV H-42

Универсальный пятновыводитель на основе активного кислорода. Предназначен для отбеливания, удаления пятен органического и неорганического происхождения из всех видов тканей. Удаляет трудно выводимые пятна. Для профессионального использования в стиральных машинах прачечных.

| код | описание | емкость, л |
|--------|----------|------------|
| 35 160 | AV H-42 | 5 |



39 633



УСИЛИТЕЛЬ СТИРКИ DOLPHIN PROLAUN BASIS

Щелочной усилитель для жесткой воды. Предназначен для удаления масляных и жировых загрязнений. Рабочая температура: 30-80°C

| код | описание | емкость, л |
|--------|-----------------------|------------|
| 39 633 | Dolphin ProLaun Basis | 20 |



47 824



ОТБЕЛИВАТЕЛЬ EFFECT OMEGA 503

Предназначено для отбеливания и замачивания тканей перед стиркой; для чистки ванн, раковин, унитазов и канализационных стоков; для мытья полов, кафельных, пластиковых и эмалированных поверхностей. Можно использовать для гостиниц, ресторанов, офисов, на объектах пищевой промышленности, предприятиях общественного питания, в медицинских-профилактических, санаторно-курортных, детских, дошкольных и других аналогичных учреждениях.

| код | описание | емкость, л |
|--------|------------------|------------|
| 47 824 | Effect OMEGA 503 | 5 |



29 008



ПЯТНОВЫВОДИТЕЛЬ PRO-BRITE AXEL-3. RUST REMOVER ПРОТИВ РЖАВЧИНЫ, КРОВИ, МАРГАНЦОВКИ

Предназначен для удаления пятен на синтетических текстильных и на твердых кислотостойких поверхностях. Жидкий сильнокислотный готовый к применению препарат против пятен ржавчины, марганцовки и крови на кислотостойких поверхностях. Изменяет и уменьшает интенсивность окраски стойких пятен. Пожаро- и взрывобезопасный. Замерзает, после размораживания возможно выпадение кристаллического осадка, свойства сохраняются.

| код | описание | емкость, л |
|-----|----------|------------|
|-----|----------|------------|

| | | |
|--------|--|---|
| 29 008 | Pro-Brite AXEL-3. Rust Remover против ржавчины, крови, марганцовки | 1 |
|--------|--|---|



39 635



ОТБЕЛИВАТЕЛЬ DOLPHIN PROLAUN OXI-LT

Кислотный концентрированный низкотемпературный кислородный отбеливатель. На основе перуксусной кислоты и перекиси. Рабочая температура: 40°C

| код | описание | емкость, л |
|-----|----------|------------|
|-----|----------|------------|

| | | |
|--------|------------------------|----|
| 39 635 | Dolphin ProLaun Oxi-LT | 10 |
|--------|------------------------|----|



35 339



ПЯТНОВЫВОДИТЕЛЬ НА ОСНОВЕ КИСЛОРОДА AVUAR AV N-42

Универсальный пятновыводитель на основе активного кислорода. Предназначен для отбеливания, удаления пятен органического и неорганического происхождения из всех видов тканей. Удаляет трудно выводимые пятна. Рекомендовано для стирки текстильных материалов от 30°C.

| код | описание | емкость, л |
|-----|----------|------------|
|-----|----------|------------|

| | | |
|--------|---------------|---|
| 35 339 | AVUAR AV N-42 | 5 |
|--------|---------------|---|



47 445



ОТБЕЛИВАТЕЛЬ EFFECT OMEGA 504

Предназначено для отбеливания, стирки с отбеливанием, удаления пятен с белого и цветного белья из всех видов тканей. Можно использовать для гостиниц, ресторанов, офисов, на объектах пищевой промышленности, предприятиях общественного питания, в лечебно-профилактических, санаторно-курортных, детских, дошкольных и других аналогичных учреждениях.

| код | описание | емкость, л |
|-----|----------|------------|
|-----|----------|------------|

| | | |
|--------|--|---|
| 47 445 | Effect Omega 504, с активным кислородом, пятновыводитель | 5 |
|--------|--|---|

КОНДИЦИОНЕР ДЛЯ БЕЛЬЯ



29 368



КОНДИЦИОНЕР ДЛЯ БЕЛЬЯ KIILTO L 116 LAMIL

Кондиционер для ополаскивания и окончательной обработки белья. Для антистатической обработки ткани из искусственного волокна, для придания пышности и мягкости трикотажной и махровой ткани. Рабочая температура: 10-30°C

| код | описание | емкость, л |
|-----|----------|------------|
|-----|----------|------------|

| | | |
|--------|--------------------|----|
| 29 368 | Kiilto L 116 LAMIL | 20 |
|--------|--------------------|----|



41 408



КОНДИЦИОНЕР ДЛЯ БЕЛЬЯ DOLPHIN PROLAUN SOFT

Кондиционер для ополаскивания и окончательной обработки белья. Придает белью мягкость, уменьшает накопление статического электричества, ускоряет сушку и облегчает глажку. Рабочая температура: 40°C

| код | описание | емкость, л |
|--------|----------------------|------------|
| 41 408 | Dolphin ProLaun Soft | 20 |



35 206

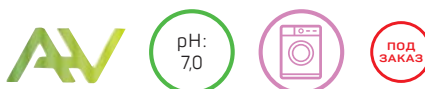

КОНДИЦИОНЕР ДЛЯ БЕЛЬЯ AVUAR AV N-43

Жидкий концентрат для смягчения хлопчатобумажных и смешанных с хлопком тканей при машинной стирке в прачечных комбинатах, прачечных предприятий, организаций и учреждений и в химчистках. Полностью растворяется в воде любой жесткости и температуры. Эффективно в любых условиях стирки.

| код | описание | емкость, л |
|--------|---------------|------------|
| 35 206 | AVUAR AV-N-43 | 5 |



47 442



КОНДИЦИОНЕР ДЛЯ БЕЛЬЯ EFFECT OMEGA 505

Обеспечивает мягкость и приятный аромат вещей. Облегчает глаженье тканей, предотвращает появления заломов, снижает образование катышков на вещах. Специальные компоненты обеспечивают грязеотталкивающий эффект.

Можно использовать для гостиниц, ресторанов, офисов, на объектах пищевой промышленности, предприятиях общественного питания, в медицински-профилактических, санаторно-курортных, детских, дошкольных и других аналогичных учреждениях.

| код | описание | емкость, л |
|--------|------------------|------------|
| 47 442 | EFFECT OMEGA 505 | 5 |

эксперты рекомендуют

При приготовлении рабочего раствора из концентрированного моющего средства важно помнить:

необходимо следовать правилам разведения препаратов, указанным производителями

чтобы приготовить раствор, концентрат следует вливать в воду, а не наоборот, а затем хорошо перемешивать

при приготовлении раствора рекомендуется использовать перчатки и емкости, устойчивые к агрессивным растворам

рабочие растворы готовятся перед непосредственным их использованием

Впрок готовить рабочие растворы нельзя, т.к. при длительном хранении разбавленные растворы теряют свои моющие свойства и становятся непригодными для использования.



52 881



КОНДИЦИОНЕР ДЛЯ ЦВЕТНОГО БЕЛЬЯ GRASS ALPI, ГЕЛЬ-КОНЦЕНТРАТ

Кондиционер для цветных вещей - концентрированное жидкое средство для стирки. Предохраняет ткани от выцветания и сохраняет яркость красок даже после многократных стирок. Предназначен для стирки и замачивания изделий из хлопчатобумажных, льняных, синтетических тканей и тканей из смешанных волокон в стиральных машинах любого типа и ручной стирки в воде любой жесткости.

| код | описание | емкость, л |
|--------|-----------------------------|------------|
| 52 881 | GraSS ALPI, гель-концентрат | 5 |

УХОД ЗА СТИРАЛЬНЫМИ МАШИНАМИ (ДЕКАЛЬЦЕНАЦИЯ)



35 807



СРЕДСТВО ДЛЯ УДАЛЕНИЯ ИЗВЕСТКОВОГО НАЛЕТА DOLPHIN ACID LF 1, СИЛЬНОКИСЛОТНОЕ

Средство для удаления накипи и других минеральных отложений с кухонного и промышленного оборудования. Кислотное малопенное средство для мойки оборудования, трубо-проводов, емкостей, установок пищевой промышленности и других систем. Эффективно очищает поверхности и оборудование от пивного, молочного камня, накипи, иных минеральных загрязнений.

| код | описание | емкость, л |
|--------|------------------------------------|------------|
| 35 807 | Dolphin Acid LF 1, сильнокислотное | 5 |



12 310



КИСЛОЕ СРЕДСТВО ДЛЯ УДАЛЕНИЯ НАКИПИ И ИЗВЕСТКОВЫХ ОТЛОЖЕНИЙ KIILTO E1 KALK

Жидкое моющее средство для удаления известкового налета с кухонного оборудования и поверхностей, устойчивых к воздействию сильных кислот. Удаляет известковые отложения в посудомоечных машинах, пароконвектоматах, парогенераторах а также с других поверхностей, стойких к сильнокислым моющим средствам. Подходит также для удаления других отложений, например, следов от ржавчины.

| код | описание | емкость, л |
|--------|----------------|------------|
| 12 310 | Kiilto E1 KALK | 5 |



47 697



СРЕДСТВО ДЛЯ УДАЛЕНИЯ НАКИПИ И ОТЛОЖЕНИЙ EFFECT VITA 201

Предназначено для удаления накипи в чайниках и кофеварках, стиральных машинах, нагревателях, термопотах. Можно использовать для гостиниц, ресторанов, офисов, на объектах пищевой промышленности, предприятиях общественного питания, в медицински-профилактических, санаторно-курортных, детских, дошкольных и других аналогичных учреждениях. Подходит для чистки профессиональных посудомоечных машин.

| код | описание | емкость, л |
|--------|-----------------|------------|
| 47 697 | Effect VITA 201 | 5 |



35 182



СРЕДСТВО ДЛЯ УДАЛЕНИЯ НАКИПИ И МИНЕРАЛЬНЫХ ОТЛОЖЕНИЙ AV K-13, СИЛЬНОКИСЛОТНОЕ

Высококонцентрированное кислотное средство для удаления сложных загрязнений от минеральных загрязнений, пенное средство. Рекомендовано для применения в пищевой промышленности для удаления молочного, винного, пивного камня.

| код | описание | емкость, л |
|--------|--------------------------|------------|
| 35 182 | AV K-13, сильнокислотное | 5 |



22 178

ДИСПЕНСЕР АВТОМАТИЧЕСКИЙ ДЛЯ АЭРОЗОЛЬНОГО ОСВЕЖИТЕЛЯ TORK, СЕРЫЙ

Диспенсер для аэрозольного освежителя воздуха Tork подходит к линейке Tork Image Design и отлично вписывается в любой интерьер. Он проработан до мелочей, очень практичен и прост в обслуживании. Работает только с освежителями Tork. В ассортименте три аромата на выбор, а также нейтрализатор запахов.

| код | описание | упак, шт. |
|--------|----------|-----------|
| 22 178 | Серый | 0,5 |

ПОД ЗАКАЗ



9 578



22 171



22 172



22 173

ОСВЕЖИТЕЛЬ ВОЗДУХА ДЛЯ ДИСПЕНСЕРА TORK

pH: 7,0

Эффективно и успешно контролируйте запах в туалетной комнате с аэрозольным освежителем воздуха Tork. Аэрозоли содержат концентрированные ароматические масла и запатентованные нейтрализующие запах вещества, которые устраняют неприятные запахи и долго поддерживают в помещении свежесть. Аэрозольные освежители подходят для использования в диспенсерах для аэрозольного освежителя воздуха Tork.

| код | описание | емкость, мл | код | описание | емкость, мл |
|--------|------------|-------------|--------|-------------|-------------|
| 9 578 | цитрусовый | 75 | 22 172 | фруктовый | 75 |
| 22 171 | цветочный | 75 | 22 173 | нейтральный | 75 |



29 029



pH: 6,5±0,5

ОСВЕЖИТЕЛЬ ВОЗДУХА С АРОМАТОМ ЯБЛОКА PRO-BRITE UNIX APPLE

Жидкий нейтральный готовый к применению препарат с дезинфицирующим эффектом и ароматом яблока. Нейтрализует неприятные запахи и уничтожает гнилостные микроорганизмы – источник запаха. Обладает длительным действием. Пожаро- и взрывобезопасный. Замерзает, после размораживания свойства сохраняются.

| код | описание | емкость, л |
|--------|------------------------------|------------|
| 29 029 | Pro-Brite UNIX Apple триггер | 0,5 |



45 566

pH: 7,0

СРЕДСТВО ДЛЯ УНИЧТОЖЕНИЯ НЕПРИЯТНЫХ ЗАПАХОВ EFFECT INTENSIVE 702

Нейтрализатор запаха предназначенный для устранения и нейтрализации неприятных запахов органического и неорганического происхождения в жилых, общественных и бытовых помещениях.

| код | описание | емкость, л |
|--------|----------------------|------------|
| 45 566 | EFFECT INTENSIVE 702 | 0,5 |
| 52 960 | EFFECT INTENSIVE 702 | 5 |

ПОД ЗАКАЗ



30 211

pH: 7,0

СРЕДСТВО ДЛЯ УДАЛЕНИЯ НЕПРИЯТНЫХ ЗАПАХОВ AVUAR AV S-15

Средство для дезодорации воздуха и блокирования источников запаха в плохо проветриваемых помещениях. Распыляется на поверхность, источающую неприятный запах.

| код | описание | емкость, л | код | описание | емкость, л |
|--------|---------------|------------|--------|---------------|------------|
| 30 212 | AVUAR AV S-15 | 0,5 | 30 211 | AVUAR AV S-15 | 5 |

ПОД ЗАКАЗ



52 849

pH:
8,0

СРЕДСТВО ДЛЯ УНИЧТОЖЕНИЯ НЕПРИЯТНЫХ ЗАПАХОВ GRASS SMELBLOCK

Для блокирования гнилостных и табачных запахов, запахов гари после пожара, неприятных запахов животных. Распыляется на поверхность, источающую неприятный запах. Обладает собственным приятным ароматом. Состав: ≥30% очищенная вода; <5%: неионогенные ПАВ, соль цинка, ароматизирующая добавка, метилхлорои-зотиазолинон, метилзиотиазолинон.

Способ применения:

1. Средство разбавить с водой в пропорции 1:10.
2. Распылить с помощью триггера на поверхность, источающую запах.

| код | описание | емкость, л |
|--------|------------------|------------|
| 52 849 | GraSS SmellBlock | 1 |



59 255

59 254

СРЕДСТВО ДЛЯ УСТРАНЕНИЯ НЕПРИЯТНЫХ ЗАПАХОВ SCHTZOLZER SW50

НОВИНКА

Уникальная формула средства SW 50 Schtolzer нейтрализует на молекулярном уровне микрочастицы, передающие запах запахи урины, рвотных масс, продуктов органического и неорганического испарения. Отлично устраняет запахи домашних животных, в том числе - кошек и собак. Средство может использоваться при замачивании и стирке протирочного материала и mopов. Эффективно устраняет запахи при проливе канализационных лючков и трапов. Может применяться при проведении послестроительной уборки для нейтрализации запахов лаков, красок и т.п. Возможно применение во время стирки в виде активной добавки к стиральному порошку с целью нейтрализации запаха пота, лекарственных средств, мазей и т.п.

| код | описание | емкость, л |
|--------|----------------|------------|
| 59 255 | Schtolzer SW50 | 0,5 |
| 59 254 | Schtolzer SW50 | 3 |



59 746

59 747

59 748

pH:
10,5

СРЕДСТВО ДЛЯ УНИЧТОЖЕНИЯ НЕПРИЯТНЫХ ЗАПАХОВ IPAX ISMELL

НОВИНКА

Готовое к применению средство для устранения и нейтрализации неприятных запахов органического и неорганического происхождения в жилых, общественных и бытовых помещениях. Мгновенно нейтрализует неприятные запахи, в т. ч. гари и дыма, физиологическими и биологическими запахами, запахами канализации, сточных вод, плесени и гнили, специфическими запахами клея, красителей, пластмасс и резины. Полностью выветривается с поверхности, не оставляя следов, пятен и разводов. Экономичный расход. Биоразлагаемое.

| код | описание | емкость, л | код | описание | емкость, л |
|--------|-------------|------------|--------|-------------|------------|
| 59 747 | IPAX iSmell | 0,5 | 59 746 | IPAX iSmell | 5 |
| 59 748 | IPAX iSmell | 0,75 | | | |





55 670



55 671



55 672



46 738

ПРОФЕССИОНАЛЬНЫЕ ФЛАКОНЫ С ТРИГГЕРОМ, ОБЪЕМ 500 МЛ



Флакон объемом 0,5 л в комплекте с триггером. Распылительная насадка-триггер предназначена для нанесения любых растворов химических средств на поверхности методом распыления. Распылительная насадка имеет несколько положений, регулируемых поворотом распылительной форсунки: закрыто — распыление — струя. Растворы, предварительно разведенные для применения в соответствующих режимах, заливаются в емкость.

| код | описание | емкость, л |
|--------|--|------------|
| 46 738 | Флакон пластиковый Effect, с триггером | 0,5 |
| 55 670 | Флакон пластиковый GRASS, с триггером, зеленый | 0,5 |
| 55 671 | Флакон пластиковый GRASS, с триггером, красный | 0,5 |
| 55 672 | Флакон пластиковый GRASS, с триггером, синий | 0,5 |



11 524



23 848

КРУЖКА МЕРНАЯ

Деления позволяют точно отмерить количество жидкого средства, необходимого для приготовления раствора.

| код | описание | емкость, л |
|--------|-------------|------------|
| 11 524 | Пластиковая | 0,5 |



ФЛАКОН ЕР10 ДЛЯ ОПРЫСКИВАТЕЛЯ-НАСАДКИ С ГРАДУИРОВАННОЙ СЕТКОЙ

| код | описание | емкость, л |
|--------|-------------|------------|
| 23 848 | Пластиковый | 0,63 |



11 520



23 845



23 846



23 847

ОПРЫСКИВАТЕЛЬ-НАСАДКА

Опрыскиватель-насадка подходит под стандартные пластиковые бутылки.

| код | описание | код | описание |
|--------|------------|--------|----------|
| 11 520 | прозрачный | 23 846 | красный |
| 23 845 | зеленый | 23 847 | синий |



ХОЗЯЙСТВЕННЫЕ ГУБКИ, САЛФЕТКИ И ТКАНИ

| | |
|--|----|
| ГУБКИ ДЛЯ МЫТЬЯ ПОСУДЫ И ВАНН | 75 |
| ГУБКИ ДЛЯ МЫТЬЯ ПОСУДЫ TOMOS | 77 |
| ЩЕТКИ ДЛЯ МЫТЬЯ ПОСУДЫ И ВАНН | 78 |
| МОЧАЛКИ ДЛЯ СИЛЬНЫХ ЗАГРЯЗНЕНИЙ | 79 |
| САЛФЕТКИ ГУБЧАТЫЕ | 79 |
| САЛФЕТКИ ДЛЯ СУХОЙ И ВЛАЖНОЙ УБОРКИ | 80 |
| САЛФЕТКИ ИЗ МИКРОФИБРЫ (УНИВЕРСАЛЬНЫЕ) | 82 |
| САЛФЕТКИ ДЛЯ МЫТЬЯ ПОЛА | 83 |
| ТКАНИ ТЕХНИЧЕСКИЕ | 83 |
| ПРОТИРОЧНЫЙ МАТЕРИАЛ | 84 |
| САЛФЕТКИ ДЛЯ УБОРКИ SHICOREE | 85 |

УСЛОВНЫЕ ОБОЗНАЧЕНИЯ В РАЗДЕЛЕ



Для ручной мойки посуды



Для мытья посуды



Для комплексной уборки помещений



Для очистки грилей и печей



Только под заказ

ОБЩАЯ УБОРКА

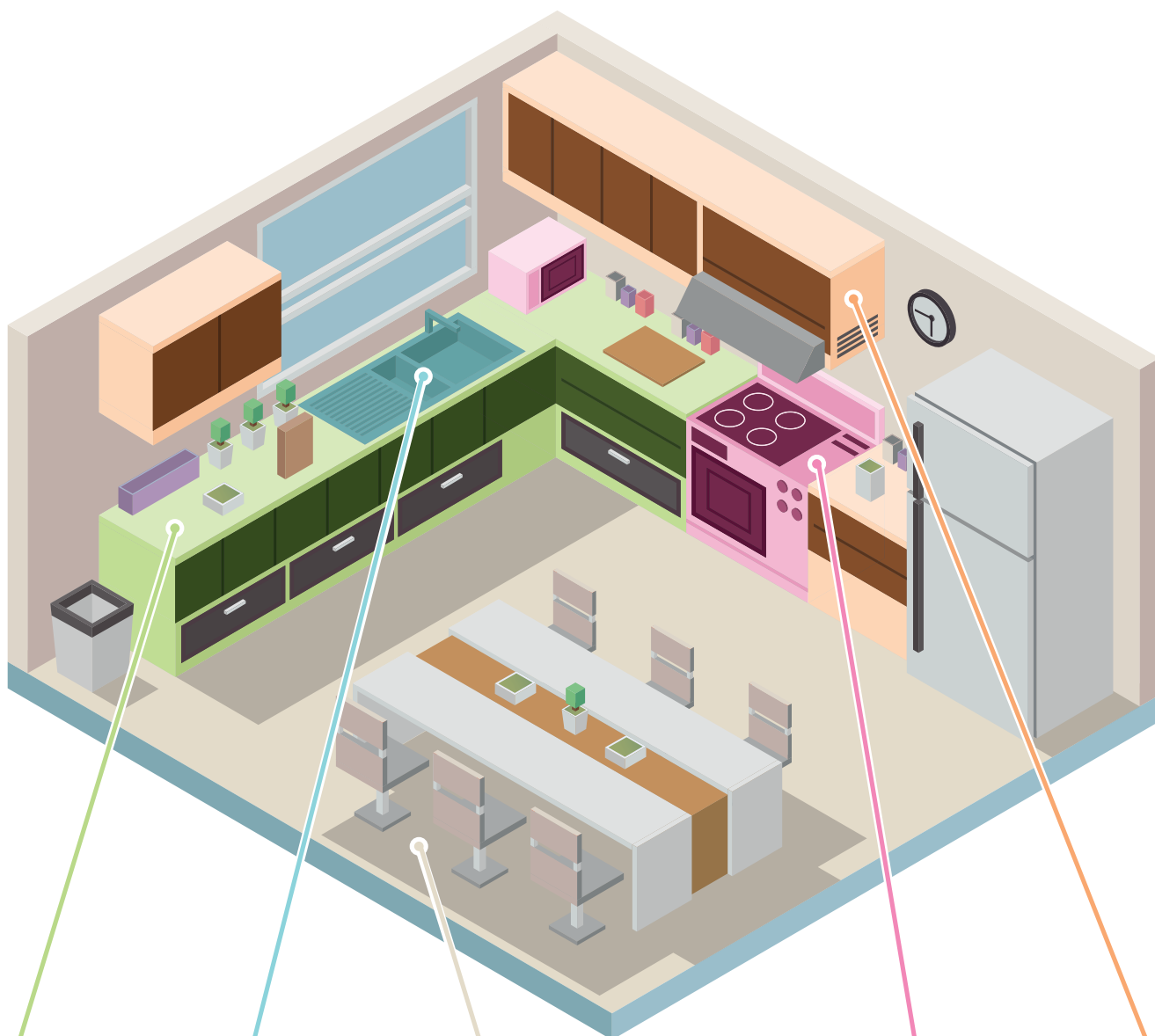

ВЛАЖНАЯ УБОРКА



арт. 45 804
стр. 88

ПОСУДА



Арт. 41 246, 42 063
Стр. 75-79

ПОЛЫ



Арт. 26 504, 45 068
Стр. 83

ПЛИТА, ДУХОВКА, ПЕЧЬ

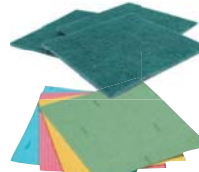

Арт. 41 250, 29 054
Стр. 79

ПРОТИРОЧНЫЙ МАТЕРИАЛ



Арт. 24 912
Стр. 84



41 251

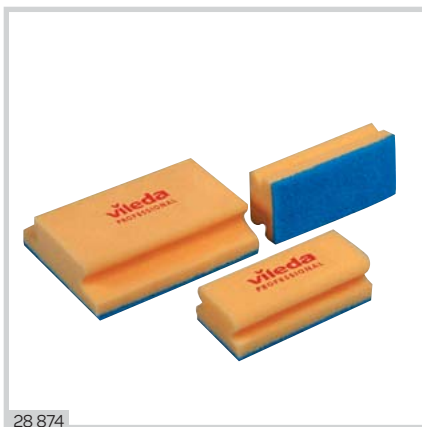

28 874



10 018



18 468



22 142



27 333



8 132



50 362



25 894



ГУБКИ ДЛЯ МЫТЬЯ ПОСУДЫ И ВАНН

| код | описание | упак. шт. |
|-----------|---|-----------|
| 15 105 | Vileda, 70x95 мм, зеленый абразив | 10 |
| 27 735.01 | Vileda, 70x150 мм, белый абразив, мягкая | 10 |
| 27 735.02 | Vileda, 70x150 мм, белый абразив, мягкая | 10 |
| 27 735.03 | Vileda, 70x150 мм, белый абразив, мягкая | 10 |
| 27 735.04 | Vileda, 70x150 мм, белый абразив, мягкая | 10 |
| 26 578 | Vileda, 70x150 мм, зеленый абразив | 10 |
| 28 874 | Vileda, 140x180 мм, синий абразив, для ванной | 1 |
| 32 977 | Vileda, 70x150 мм, черный абразив | 10 |
| 50 362 | TET, 95x65x33 мм, с абразивом | 5 |
| 8 132 | TET, 90x150 мм, с полимером | 1 |

| код | описание | упак. шт. |
|---------------|---|-----------|
| 22 142 | TET, 90x150 мм, с абразивом | 1 |
| 18 468 | TET, 50x80 мм, с абразивом | 10 |
| 25 894 | TET, 65x130 мм, с абразивом | 1 |
| 27 733.01 | Vileda Профи ПурАктив, 63x140 мм,  | 10 |
| 27 733.03 | Vileda Профи ПурАктив, 63x140 мм,  | 10 |
| 27 733.04 | Vileda Профи ПурАктив, 63x140 мм,  | 10 |
| 27 733.05 | Vileda Профи ПурАктив, 63x140 мм,  | 10 |
| – СПЕЦИАЛЬНЫЕ | | |
| 10 018 | Vileda «МираКлин», 120x75 мм, белая | 8 |



ЭКСПЕРТЫ ВЫБИРАЮТ
V TOMOS
professional



ТОВАРЫ ДЛЯ ПРОФЕССИОНАЛЬНОГО КЛИНИНГА

www.trial-market.ru



41 244



41 245



41 246



41 251



58 319



58 320



ГУБКИ ДЛЯ МЫТЬЯ ПОСУДЫ TOMOS

| код | описание | упак. шт. |
|--------------------------|--|-----------|
| – ПОРОЛОНОВЫЕ АБРАЗИВНЫЕ | | |
| 41 243 | Губка с с абразивом ToMoS, 79x50x26 мм, | 5 |
| 41 246 | Губка с с абразивом ToMoS, 85x64x41 мм, с абразивом | 5 |
| 41 244 | Губка с с абразивом ToMoS, 85x64x42 мм, профильная с абразивом | 3 |
| 41 245 | Губка с с абразивом ToMoS, 96x64x42 мм, профильная с абразивом | 2 |

| код | описание | упак. шт. |
|--------|--|-----------|
| 24 390 | Губка с с абразивом ToMoS, 90x150x45 мм, с абразивом | 1 |
| 41 248 | Губка автомобильная ToMoS 200x100x65 мм | 1 |
| 41 251 | Губки для агрессивной чистки ToMoS, 116x76x43 мм | 1 |
| 58 319 | Губка с абразивом ToMoS, 65x130 мм | 1 |
| 58 320 | Губка с абразивом ToMoS 50x80 мм | 10 |

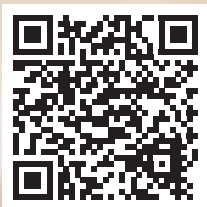

Средство для мытья посуды – стр. 171

ХОЗЯЙСТВЕННЫЕ ГУБКИ, САЛФЕТКИ И ТКАНИ





32 326



32 254



57 639



57 452



57 451



57 450



ЩЕТКИ ДЛЯ МЫТЬЯ ПОСУДЫ И ТРУДНОДОСТУПНЫХ МЕСТ

| код | описание | упак. шт. |
|--------|---|--------------|
| 32 254 | Щетка Vileda, голубая | 1 |
| 32 326 | Пластиковая щетка, на длинной ручке SVIP, серая | 1 |
| 57 639 | Щетка для мытья посуды пластиковая на длинной ручке «Ориджинал» | 1 |
| 58 329 | Щетка для мытья посуды пластиковая «Оля» | 1 |

| код | описание | упак. шт. |
|--------|--|--------------|
| 57 452 | Щетка для мытья оборудования НАССР, пластиковая на длинной ручке, жесткая, желтая | 1 |
| 57 451 | Щетка для мытья оборудования НАССР, пластиковая на длинной ручке, жесткая, красная | 1 |
| 57 450 | Щетка для мытья оборудования НАССР пластиковая на длинной ручке, жесткая, синяя | 1 |





41252



42066



41250



42069



42063



8129

35143



МОЧАЛКИ ДЛЯ СИЛЬНЫХ ЗАГРЯЗНЕНИЙ

| код | описание | упак. шт. | код | описание | упак. шт. |
|-------------------------|-------------------|-----------|--|-------------------------------------|-----------|
| – МОЧАЛКИ МЕТАЛЛИЧЕСКИЕ | | | 32 917 | Vileda «Инокс», 60 г | 10 |
| 41 252 | ToMoS, 10 г | 1 | 8 129 | Мочалка металлическая, спиральная | 3 |
| 42 066 | ToMoS, 30 г | 1 | 55 922 | Мочалка металлическая ToMoS, 80 г | 1 |
| 42 065 | ToMoS, 40 г | 1 | 44 273 | ТЕХТОР, 80 г | 1 |
| 42 064 | ToMoS, 12 г | 3 | 42 069 | ToMoS для тефлона | 1 |
| 42 067 | ToMoS, 30 г | 5 | 35 143 | Мочалка пластмассовая ТЕТ, сетчатая | 3 |
| 42 068 | ToMoS, 32 г | 1 | – САЛФЕТКА АБРАЗИВНАЯ ДЛЯ МЫТЬЯ ПОСУДЫ | | |
| 42 063 | ToMoS, спиральная | 3 | 41 250 | ToMoS, 13x13 см | 3 |

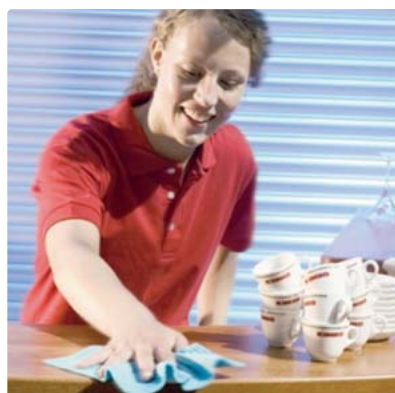

ВЫГОДНО



20167

САЛФЕТКИ ГУБЧАТЫЕ

| код | описание | упак. шт. |
|--------|-----------------|-----------|
| 20 167 | ToMoS, 15x16 см | 3 |

САЛФЕТКИ ГУБЧАТЫЕ ПО НАССР

| код | цвет | описание | упак. шт. |
|--------|------|------------------------------------|-----------|
| 32 774 | ■ | Vileda «Веттекс Классик», 18x20 см | 10 |
| 15 024 | ■ | Vileda «Веттекс Классик», 18x20 см | 10 |
| 32 915 | ■ | Vileda «Веттекс Классик», 18x20 см | 10 |
| 29 054 | ■ | Vileda «Веттекс Классик», 18x20 см | 10 |





29 943
29 947
29 942



58 703



30 170
32 773
30 171



САЛФЕТКИ ДЛЯ СУХОЙ И ВЛАЖНОЙ УБОРКИ

| код | цвет | описание | упак. шт. |
|--------|------|----------|-----------|
| 29 941 | ■ | 30x38 см | 3 |
| 29 942 | ■ | 30x38 см | 3 |
| 29 943 | ■ | 30x38 см | 3 |
| 29 944 | ■ | 30x38 см | 5 |
| 29 945 | ■ | 30x38 см | 5 |
| 29 946 | ■ | 30x38 см | 6 |

| код | цвет | описание | упак. шт. |
|-----------------|------|-----------------|-----------|
| 58 703 | | Paclan 25x35 см | 70 |
| – УНИВЕРСАЛЬНЫЕ | | | |
| 30 170 | ■ | Vileda 38x40 см | 10 |
| 30 171 | ■ | Vileda 38x40 см | 10 |
| 32 773 | ■ | Vileda 38x40 см | 10 |
| 40 321 | ■ | Vileda 38x40 см | 10 |



31044



31042



31041



31043



28 873



САЛФЕТКИ ИЗ МИКРОФИБРЫ

| код | цвет | описание | упак. шт. |
|--------|------|-----------------------------------|-----------|
| 31 041 | ■ | Vileda «МикроТафф Бэйс», 36x36 см | 5 |
| 31 042 | ■ | Vileda «МикроТафф Бэйс», 36x36 см | 5 |
| 31 043 | ■ | Vileda «МикроТафф Бэйс», 36x36 см | 5 |
| 31 044 | ■ | Vileda «МикроТафф Бэйс», 36x36 см | 5 |
| 29 056 | ■ | Vileda «ПВАмикро», 35x38 см | 5 |
| 28 876 | ■ | Vileda «ПВАмикро», 35x38 см | 5 |



| код | цвет | описание | упак. шт. |
|--------|------|-------------------------------|-----------|
| 28 873 | ■ | Vileda «ПВАмикро», 35x38 см | 5 |
| 34 127 | ■ | Vileda «МикронКвик», 38x40 см | 5 |
| 34 130 | ■ | Vileda «МикронКвик», 38x40 см | 5 |
| 34 129 | ■ | Vileda «МикронКвик», 38x40 см | 5 |
| 34 128 | ■ | Vileda «МикронКвик», 38x40 см | 5 |



ПРОФЕССИОНАЛЬНАЯ КУХНЯ

ХОЗЯЙСТВЕННЫЕ ГУБКИ, САЛФЕТКИ И ТКАНИ



ЧИСТКА ПОВЕРХНОСТЕЙ



Арт. 45 562, 45 661

ПЛИТА, ПЕЧЬ, ГРИЛЬ



Арт. 33 235, 47 279

ПОЛЫ



Арт. 32 623

ДЕЗИНФЕКЦИЯ



Арт. 47 515

МОЙКА ПОСУДЫ



Арт. 12 318





20 116



27 585



18 750



20 115



20 165



19 722

САЛФЕТКИ ИЗ МИКРОФИБРЫ (УНИВЕРСАЛЬНЫЕ)

| код | цвет | описание | упак. шт. |
|-----------------|------|-----------------|-----------|
| – УНИВЕРСАЛЬНЫЕ | | | |
| 20 116 | ■ | ToMoS, 35x35 см | 1 |
| 20 165 | ■ | ToMoS, 35x35 см | 1 |
| 18 750 | ■ | ToMoS, 35x35 см | 1 |
| 20 115 | ■ | ToMoS, 35x35 см | 1 |
| 40 395 | ■ | 35x40 см | 1 |
| 40 394 | ■ | 35x40 см | 1 |
| 40 393 | ■ | 35x40 см | 1 |



| код | цвет | описание | упак. шт. |
|-------------|---------|---|-----------|
| 40 392 | ■ | 35x40 см | 1 |
| 19 720 | ■ | 30x30 см | 1 |
| 19 722 | ■ | 30x30 см | 1 |
| 26 589 | ■ | 30x30 см | 1 |
| 26 590 | ■ | 30x30 см | 1 |
| – МИКРОСПАН | | | |
| 27 585 | ■ ■ ■ ■ | 34x40 см, универсальная, цвета в ассортименте | 1 |



рекомендации экспертов

Идеально подходит для мытья окон – не оставляет на стекле разводов и ворсинок



САЛФЕТКИ ИЗ МИКРОФИБРЫ

| код | описание | упак. шт. |
|--------|----------------------|-----------|
| 23 957 | 35x35 см, для стекол | 1 |
| 50 279 | 35x40 см, для стекол | 1 |



Средство для мытья окон – стр. 176





26 504

САЛФЕТКИ ДЛЯ МЫТЬЯ ПОЛА

| код | описание | упак. шт. |
|--------|------------------------------|-----------|
| 26 504 | Микрофибра 50x100 см, синяя | 1 |
| 45 069 | Микрофибра 50x80 см, желтая | 1 |
| 45 068 | Микрофибра 50x80 см, зеленая | 1 |
| 45 067 | Микрофибра 50x80 см, красная | 1 |
| 47 976 | Микрофибра 50x80 см, синяя | 1 |
| 50 866 | Микрофибра 80x100 см, синяя | 1 |



21 180



17 082



18 456



18 713



21 269



27 762

ТКАНИ ТЕХНИЧЕСКИЕ

| код | описание | упак. шт./намот | код | описание | упак. шт./намот |
|-----------------------|---|-----------------|--------------------------------------|---|-----------------|
| – ПОЛОТНО ВАФЕЛЬНОЕ | | | | | |
| 18 456 | Полотенце вафельное 40x80 см | 1 | 16 972 | Тех. материя 80x100 см, двухслойная | 1 |
| 17 577 | Полотенце вафельное 40x80 см, не обшитые края | 1 | 19 776 | Тех. материя 80x100 см, в индивидуальной упаковке | 1 |
| 21 269 | Рулон, ширина 40 см | 50 м | 26 946 | Тех. материя 80x100 см белая, без оверлока, частопрошивная – 2,5 мм | 1 |
| 27 672 | Ткань вафельная, ширина 40 см | 3 м | 27 671 | Тех. материя 80 см x 3м (белая) | 1 |
| 24 395 | Рулон, ширина 45 см | 60 м | 24 543 | Тех. материя 80 см x50 м белая, класс прошивки – 5 мм | 1 |
| 31 188 | Рулон, ширина 45 см | 40 м | 18 140 | Тех. материя 80 см x50 м белая, частопрошивная – 2,5 мм | 1 |
| 34 724 | Ткань вафельная, ширина 40 см | 5 м | 24 519 | Тех. материя 80 см x50 м серая, частопрошивная – 2,5 мм | 1 |
| 15 996 | Рулон ширина 80 см | 50 м | 27 612 | Тех. материя 160 см x50 м белая, класс прошивки – 5 мм | 1 |
| 15 995 | Рулон, ширина 45 см | 70 м | 18 713 | Тех. материя 160 см x50 м белая, частопрошивная – 2,5 мм | 1 |
| 24 395 | Рулон, ширина 45 см | 60 м | 27 670 | Неткол 75 см x50 м (ткань для пола) | 1 |
| 31 188 | Рулон, ширина 45 см | 40 м | 27 180 | Марля медицинская, в отрезках по 5 м | 1 |
| 26 342 | Рулон, ширина 45 см, ГОСТ | 70 м | – ИННОВАЦИОННЫЙ ПРОТИРОЧНЫЙ МАТЕРИАЛ | | |
| – ТЕХНИЧЕСКАЯ МАТЕРИЯ | | | | | |
| 17 082 | Тех. материя 50x60 см | 1 | 58 946 | Микроспан МС-30, ширина 40см | 40 м |
| 15 970 | Тех. материя 50x80 см | 1 | 58 945 | Микроспан МС-30, ширина 40см | 50 м |
| 15 963 | Тех. материя 80x100 см | 1 | 58 947 | Микроспан МС-60, ширина 40см | 50 м |





ПРОТИРОЧНАЯ БУМАГА TORK

| код | цвет | описание | размер листа, см | длина, м | лист/рул | упак. рул |
|--------|------|---|------------------|----------|----------|-----------|
| 32 475 | ■ | Суперпрочная бумага для систем W1/W2, рулон, 3 слоя | 23,5 x 34 см | 119 | 350 | 2 |
| 18 116 | ■ | Бумага для систем W1/W2, рулон, 2 слоя | 23,5 x 34 см | 255 | 750 | 2 |
| 18 173 | ■ | Суперпрочная бумага для систем W1/W2, рулон, 3 слоя | 36,9 x 34 см | 255 | 750 | 1 |
| 34 927 | □ | Базовая бумага для систем W1, рулон, 2 слоя | 36,9 x 34 см | 264 | 800 | 1 |



Диспенсеры для протирающих материалов – стр. 150

НЕТКАННЫЙ МАТЕРИАЛ TORK

| код | цвет | описание | размер листа, см | длина, м | лист/рул | упак. рул |
|--------|------|---|------------------|----------|----------|-----------|
| 24 912 | □ | Нетканый материал для систем W1/W2/W3, рулон, 1 слой 32 x 38 см | 32 x 38 | 152 | 400 | 1 |

Совет эксперта

ВЫБИРАЕМ ТЕХНИЧЕСКИЕ ТКАНИ И ТРЯПКИ ДЛЯ МЫТЬЯ ПОЛА

| Материал | Преимущества | Недостатки |
|------------|---|--|
| Хлопок | <ul style="list-style-type: none"> хорошо впитывает влагу, воздухопроницаемый приятно брать в руки достаточно прочная, не растягивается выдерживает большой цикл стирок | <ul style="list-style-type: none"> может оставлять разводы при контакте с абразивными поверхностями быстро протирается дает усадку при термообработке |
| Вискоза | <ul style="list-style-type: none"> повышенная прочность более высокий уровень впитываемости влаги, чем у хлопка не оставляет на поверхности ворсинок и ниточек не деформируется после стирок не подвержен выцветанию | <ul style="list-style-type: none"> повышенная чувствительность к высоким температурам, нельзя кипятить не подходит для мытья сильно загрязненных поверхностей-оставляет разводы |
| Микрофибра | <ul style="list-style-type: none"> уникальное строение волокон позволяет лучше поглощать влагу, грязь, пыль и другие виды загрязнений высокая гигроскопичность яркие стойкие цвета не оставляет ворсинок на поверхности | <ul style="list-style-type: none"> повышенная чувствительность к высоким температурам, нельзя кипятить повышенное статическое электричество, что в свою очередь требует повышенное кол-во стирок плохое взаимодействие с жирами. Не рекомендуется использовать микрофибру для мытья полов на кухне. |



Llavette Super – это многофункциональная салфетка с хорошей впитываемостью, прочная и долговечная. Ее уникальная структура обеспечивает очистку поверхности в одно касание, сохраняя ее чистой, гигиеничной и без запахов на долгое время. Имеет сертификат FCC и антибактериальную активность. Рекомендовано для сегмента HoReCa.

CHICOPEE



Преимущества использования:

- Быстрый и эффективный сбор грязи за счет специальной структуры материала
- Высокий уровень впитывания жидкостей
- Антибактериальная пропитка помогает защищать от запахов в течении дня
- Возможна стирка при температуре 90С, без потери качества до 40 стирок
- Цветовое кодирование – для работы в соответствии с HACCP

Рекомендована для уборки крупного фракционного мусора (крошки хлеба, сыра и мяса)

САЛФЕТКА ВИСКОЗНАЯ LAVETTE SUPER

| код | цвет | описание | Штук в упаковке |
|--|------|-----------------------------|-----------------|
| Размер 51 x 36 см, материал вискоза, плотность 80 г/м ² | | | |
| 45 747 | □ | LAVETTE SUPER, 1/4 сложение | 25 |
| 45 752 | ■ | LAVETTE SUPER, 1/4 сложение | 25 |
| 45 753 | ■ | LAVETTE SUPER, 1/4 сложение | 25 |
| 45 754 | ■ | LAVETTE SUPER, 1/4 сложение | 25 |
| 45 755 | ■ | LAVETTE SUPER, 1/4 сложение | 25 |

| код | цвет | описание | Штук в упаковке |
|-------------------------------------|------|-----------------------------|-----------------|
| Размер 51 x 36 см, материал вискоза | | | |
| 45 773 | ■ | LAVETTE SUPER, 1/4 сложение | 10 |
| 45 774 | ■ | LAVETTE SUPER, 1/4 сложение | 10 |
| 45 775 | ■ | LAVETTE SUPER, 1/4 сложение | 10 |
| 45 776 | ■ | LAVETTE SUPER, 1/4 сложение | 10 |



Уникальная и открытая структура салфетки позволяет собирать большие частицы грязи, использовать салфетку многократно, выполаскивая ее под струей воды.

Преимущества использования:

- Возможность многократного использования
- Универсальность, высокая прочность
- Антибактериальная пропитка помогает защищать от запахов в течении дня
- Возможна стирка, без потери качества до 4 раз или замачивание в дезинфектанте
- Цветовое кодирование – для работы в соответствии с HACCP

Размер 43 x 36 см, материал вискоза, плотность 65 г/м²
 Рекомендована для уборки крупного фракционного мусора (крошки хлеба, сыра и мяса)



САЛФЕТКА ВИСКОЗНАЯ LAVETTE PLUS

| код | цвет | описание | Штук в упаковке |
|--------|------|---------------------------------|-----------------|
| 45 756 | ■ | LAVETTE PLUS WIPE, 1/4 сложение | 25 |
| 45 757 | □ | LAVETTE PLUS WIPE, 1/4 сложение | 25 |
| 45 758 | ■ | LAVETTE PLUS WIPE, 1/4 сложение | 25 |
| 45 759 | ■ | LAVETTE PLUS WIPE, 1/4 сложение | 25 |
| 45 760 | ■ | LAVETTE PLUS WIPE, 1/4 сложение | 25 |





58 691

CHICOPEE®

Преимущества использования:

- Высокое качество и прочность позволяют справиться с любой уборкой, повышая эффективность и удаляя грязь.
- Специально разработана для тех сфер, где гигиена особенно важна и должны выполняться стандарты HACCP.
- Легко полоскать под струей воды.

САЛФЕТКА ВИСКОЗНАЯ LAVETTE PLUS

| код | цвет | описание | Штук в упаковке |
|-----------------------------------|------|--|-----------------|
| Размер 35x30 см, материал вискоза | | | |
| 58 691 | ■ | Салфетка вискозная 35x30 см 5 шт/упак LAVETTE Chicopee красная (4749201) | 25 |
| 58 694 | ■ | Салфетка вискозная 35x30 см 5 шт/упак LAVETTE Chicopee желтая (4749102) | 25 |
| 58 692 | ■ | Салфетка вискозная 35x30 см 5 шт/упак LAVETTE Chicopee зеленая (4749702) | 25 |
| 58 693 | ■ | Салфетка вискозная 35x30 см 5 шт/упак LAVETTE Chicopee синяя (4749802) | 25 |



CHICOPEE®



Салфетка является биоразлагаемой в соответствии со стандартом DIN EN 13432 200-12. Ее открытая и волнистая структура позволяет легко удалять грязь, а также полоскать салфетку под струей воды, что сохраняет ее свежей долгое время.

Преимущества использования:

- Возможность многократного использования
- Биоразлагаемая (срок разложения до 12 недель)
- За счет волнистой структуры салфетки отличные свойства по объему собранной грязи
- Можно споласкивать салфетку под струей воды, сохраняя ее свежей долгое время

БИОРАЗЛАГАЕМАЯ САЛФЕТКА J-CLOTH® PLUS BIODEGRADABLE

| код | цвет | описание | Штук в упак. | код | цвет | описание | Штук в упак. |
|--------|------|--|--------------|--------|------|--|--------------|
| 45 761 | ■ | J-CLOTH PLUS BIODEGRADABLE, 1/4 сложение | 50 | 45 783 | ■ | J-CLOTH PLUS BIODEGRADABLE, 1/4 сложение | 50 |
| 45 782 | ■ | J-CLOTH PLUS BIODEGRADABLE, 1/4 сложение | 50 | 45 784 | ■ | J-CLOTH PLUS BIODEGRADABLE, 1/4 сложение | 50 |



Салфетка Microfibre Light обеспечивает отличное качество уборки без риска перекрестного заражения. Разработана для краткосрочного использования, не подлежит стирке.

Преимущества использования:

- Микрофибровая салфетка для краткосрочного использования
- Лучший результат по очистке, не оставляет разводов, отсутствие ворса
- Удаляет 99,99% бактерий, очищает без использования химии
- Нет необходимости в стирке – нет дополнительных затрат
- Уменьшает число заболеваний – идеальна для объектов здравоохранения и мест с повышенным требованием к гигиене
- Имеет сертификат FCC – разрешен контакт с продуктами питания

Размер 34x40 см, материал микрофибра, плотность 60 г/м²

Рекомендована для протирки поверхностей из нержавеющей стали, стекол и зеркал.

CHICOPEE®



САЛФЕТКА МИКРОФИБРА MICROFIBRE LIGHT

| код | цвет | описание | Штук в упак. |
|--------|---------------------------|--------------------------------|--------------|
| 45 769 | ☑ Белая с зеленым принтом | MICROFIBRE LIGHT, 1/4 сложение | 40 |
| 45 770 | ☐ Белая | MICROFIBRE LIGHT, 1/4 сложение | 40 |
| 45 801 | ☑ Белая с голубым принтом | MICROFIBRE LIGHT, 1/4 сложение | 40 |
| 45 802 | ☑ Белая с красным принтом | MICROFIBRE LIGHT, 1/4 сложение | 40 |
| 45 803 | ☑ Белая с желтым принтом | MICROFIBRE LIGHT, 1/4 сложение | 40 |





FCC

Антибактериальная
активностьПодходит
для стирки

Уникальная конструкция **Microfibre Plus** обеспечивает превосходный клининг без разводов и отлично подходит для стекла, нержавеющей стали, зеркал и экранов гаджетов. К дополнительным преимуществам относится антибактериальная активность, которая исключает неприятный запах от салфетки. Microfibre Plus сертифицирована для использования в прямом контакте с продуктами питания.

Преимущества использования:

- Высокий уровень впитывания жидкостей
- Возможна стирка до 365 раз или замачивание в дезинфектанте
- Удаление 99,99% бактерий с поверхности нержавеющей стали без дезинфектанта
- Цветовое кодирование – для работы в соответствии с HACCP

Размер 34x40 см, материал микрофибра, плотность 100 г/м²
Рекомендована для протирки поверхностей из нержавеющей стали, стекла и зеркал.



САЛФЕТКА МИКРОФИБРА MICROFIBRE PLUS

| код | цвет | описание | Штук в упаковке |
|--------|------|-------------------------------|-----------------|
| 45 804 | ■ | MICROFIBRE PLUS, 1/4 сложение | 5 |
| 45 805 | ■ | MICROFIBRE PLUS, 1/4 сложение | 5 |
| 45 806 | ■ | MICROFIBRE PLUS, 1/4 сложение | 5 |
| 45 807 | ■ | MICROFIBRE PLUS, 1/4 сложение | 5 |



56 645



45 766

45 797



FCC

Теплостойкость
250°CПодходит
для стирки

Многофункциональное гигиеничное полотенце. За счет теплостойкости возможно использовать для протирания горячих сковородок, плит и грилей.

- Возможна стирка до 40 раз, без потери своих свойств или замачивание в дезинфектанте
 - Высокий уровень впитывания жидкостей (объем равный 9 собственным)
- Рекомендована для удаления жира и въевшейся грязи.

САЛФЕТКА ВИСКОЗНАЯ MULTIPURPOSE SUPER

| код | цвет | описание | Штук в упаковке |
|--|------|--------------------------------|-----------------|
| Размер 40x32 см, материал вискоза, плотность 80 г/м ² | | | |
| 45 766 | □ | MULTIPURPOSE SUPER, в рулоне | 500 |
| 45 797 | ■ | MULTIPURPOSE SUPER, в рулоне | 500 |
| Размер 34x53 см, материал вискоза, плотность 80 г/м ² | | | |
| 45 798 | ■ | MULTIPURPOSE SUPER, М-сложение | 130 |
| 45 799 | □ | MULTIPURPOSE SUPER, М-сложение | 130 |
| Размер 24 x 30 см, вискоза, плотность 80 г/м ² | | | |
| 56 645 | ■ | MULTIPURPOSE SUPER | 3 |



45 798



45 799



45 763



4 5791



45 765



45 793



45785–45789

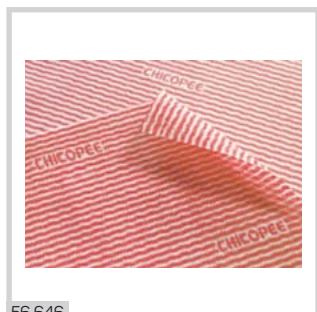

56 646



45 794



45 790



45 792



CHICOPEE®



Легко полоскать



FCC



Многоцветные



Высокое качество и прочность позволяют справиться с любой уборкой, повышая эффективность и удаляя грязь. J-Cloth® Plus – сертифицирована для безопасного использования на пищевых производствах.

- Высокое качество и прочность позволяют справиться с любой уборкой, повышая эффективность и удаляя грязь.
- Специально разработана для тех сфер, где гигиена особенно важна и должны выполняться стандарты HACCP.
- Легко полоскать под струей воды.

Рекомендована для уборки крупного фракционного мусора (крошки хлеба, сыра и мяса)

САЛФЕТКА ВИСКОЗНАЯ J-CLOTH PLUS

| код | цвет | описание | Штук в упаковке |
|--|------|----------------------------|-----------------|
| Размер 51x36 см, материал вискоза, плотность 50 г/м ² | | | |
| 45 785 | □ | J-CLOTH PLUS, 1/4 сложение | 50 |
| 45 786 | ■ | J-CLOTH PLUS, 1/4 сложение | 50 |
| 45 787 | ■ | J-CLOTH PLUS, 1/4 сложение | 50 |
| 45 788 | ■ | J-CLOTH PLUS, 1/4 сложение | 50 |
| 45 789 | ■ | J-CLOTH PLUS, 1/4 сложение | 50 |
| Размер 34x36 см, материал вискоза, плотность 50 г/м ² | | | |
| 45 790 | ■ | J-CLOTH PLUS, 1/4 сложение | 50 |
| 45 791 | ■ | J-CLOTH PLUS, 1/4 сложение | 50 |
| 45 792 | ■ | J-CLOTH PLUS, 1/4 сложение | 50 |

| код | цвет | описание | Штук в упаковке |
|--|------|----------------------------|-----------------|
| 45 793 | □ | J-CLOTH PLUS, 1/4 сложение | 50 |
| 45 794 | ■ | J-CLOTH PLUS, 1/4 сложение | 50 |
| Размер 34x22 см, материал вискоза, плотность 50 г/м ² | | | |
| 45 763 | ■ | J-CLOTH PLUS, 1/4 сложение | 50 |
| 45 764 | ■ | J-CLOTH PLUS, 1/4 сложение | 50 |
| 45 795 | ■ | J-CLOTH PLUS, в рулоне | 50 |
| Размер 51x53 см, материал вискоза, плотность 50 г/м ² | | | |
| 45 762 | □ | J-CLOTH PLUS, EXTRA LARGE | 25 |
| Размер 28 x 30 см, материал вискоза | | | |
| 56 646 | ■ | J-CLOTH | 3 |



CHICOPEE®



45 800

Специально разработана для чистки профессиональных кофемашин. Салфетка CoffeeTowel имеет сертификат FCC и сертификат ISO EN 1186, что важно при использовании молока. Специально разработана для двойного сложения и использования в прямом контакте со струей пара, обладает теплостойкостью до 250°C. Волокнистая структура салфетки делает ее идеальной для сбора грязи, полоскания и повторного использования, обеспечивая чистую струю пара из кофемашины.

- Возможна стирка до 40 раз, без потери своих свойств или замачивание в дезинфектантах
- Теплостойкость до 250 C

Размер 43x32 см, вискоза, плотность 70 г/м²
Рекомендована для протирания паротводов кофемашин.

САЛФЕТКА ВИСКОЗНАЯ COFFEE TOWEL

| код | цвет | описание | Штук в упак. |
|--------|------|----------------------------|--------------|
| 45 800 | ■ | COFFEE TOWEL, 1/4 сложение | 10 |



46 104



46 105

Благодаря своему составу Critical Cleaning Plus мгновенно удаляет жидкость, делая поверхность сухой в одно касание. Не имеет ворса, обладает высокой впитываемостью и прочностью. Салфетки Chicopee Critical Cleaning Plus доступны в нескольких цветах, как в плоской упаковке, так и в рулоне.

Преимущества использования:

- Салфетка из нетканного материала для краткосрочного использования
- Отличные свойства по впитываемости жидкостей
- Прочный материал с отсутствием ворса

САЛФЕТКА CRITICAL CLEANING PLUS

| код | цвет | описание | Штук в упак. |
|-----|------|----------|--------------|
|-----|------|----------|--------------|

Размер 34x31 см, нетканый материал, плотность 70 г/м²

| | | | |
|--------|---|--------------------------------------|----|
| 46 104 | □ | CRITICAL CLEANING PLUS, 1/4 сложение | 50 |
|--------|---|--------------------------------------|----|

| | | | |
|--------|---|------------------------------------|----|
| 46 106 | ■ | CRITICAL CLEANING PLUS, Z сложение | 50 |
|--------|---|------------------------------------|----|

Размер 34x30 см, нетканый материал, плотность 70 г/м²

| | | | |
|--------|---|------------------------------------|----|
| 46 109 | ■ | CRITICAL CLEANING PLUS, Z сложение | 50 |
|--------|---|------------------------------------|----|

| | | | |
|--------|---|--------------------------------------|-----|
| 46 103 | ■ | CRITICAL CLEANING PLUS, 1/4 сложение | 275 |
|--------|---|--------------------------------------|-----|

| | | | |
|--------|---|--------------------------------------|-----|
| 46 105 | □ | CRITICAL CLEANING PLUS, 1/4 сложение | 275 |
|--------|---|--------------------------------------|-----|

Размер 37x29 см, нетканый материал, плотность 70 г/м²

| | | | |
|--------|---|----------------------------------|-----|
| 46 107 | ■ | CRITICAL CLEANING PLUS, в рулоне | 400 |
|--------|---|----------------------------------|-----|

| | | | |
|--------|---|----------------------------------|-----|
| 46 108 | □ | CRITICAL CLEANING PLUS, в рулоне | 400 |
|--------|---|----------------------------------|-----|



46 106



46 109



Инновационная салфетка Duster Plus может удалить любое количество пыли. Антистатическая, без силикона.

- Салфетка обладает уникальной открытой структурой, которая захватывает грязь внутрь, не допуская ее переноса на другую поверхность.
- Duster Plus, благодаря специальному клейкому веществу внутри салфетки, отлично удаляет грязь, пыль и остатки ворса.
- Салфетки Duster Plus не оставляют пятен или разводов на поверхности или руках.

Материал 50% вискоза, 50% полиэстер. Плотность 45 г/м². Салфетка с восковой пропиткой для сухой уборки.



46 110



46 111

CHICOPEE®



Антистатическая



Удаление пыли



Без силикона

САЛФЕТКА ВИСКОЗНАЯ DUSTER PLUS TACK WIPE

| код | цвет | описание | Штук в упак. |
|--------|------|--|--------------|
| 46 110 | ■ | DUSTER PLUS TACK WIPE, 43x36 см, Z сложение | 25 |
| 46 111 | ■ | DUSTER PLUS TACK WIPES, 61x26 см, Z сложение | 25 |



46 112

CHICOREE®

Одноразовая салфетка-моп с масляной пропиткой для сухой уборки пыли. Альтернатива уборки пылесосом.

- Моп с масляной пропиткой для сухой уборки пыли. Используется для ручной уборки и с помощью швабры. Возможна уборка пыли со стен и потолков.
- Благодаря уникальной пропитке маслом и технологии растягивания, салфетки для пола создают 3D структуру для захвата пыли и грязи.
- Салфетки являются одноразовыми, не возникает риска перекрестного заражения.

Размер 61x26 см. Материал 100% вискоза, с масляной пропиткой

САЛФЕТКА ВИСКОЗНАЯ STRETCH 'N DUST HEAVY DUTY OIL

| код | цвет | описание | Штук в упаковке |
|--------|------|--|-----------------|
| 46 112 | ■ | STRETCH 'n DUST HEAVY DUTY OIL, М сложение | 50 |



50 544

DuraWipe Light идеально подходит для уборки въевшейся грязи и впитывания любых жидкостей в промышленности.

Одноразовая салфетка-моп с масляной пропиткой для сухой уборки пыли. Альтернатива уборки пылесосом.

- Для уборки в сухом и влажном состоянии
- Благодаря уникальной конструкции они могут хорошо впитывать как ткань, удаляя все жидкости быстро и эффективно. Вместе с тем, они обладают значительно более высокой прочностью и долговечностью в сравнении с бумажными решениями.
- Устойчивы к любым растворителям; они продолжают работать долго и эффективно, не теряя своих свойств.

Размер 37x22 см, нетканый материал, плотность 60 г/м²

CHICOREE®

САЛФЕТКА DURAWIPE LIGHT

| код | цвет | описание | Штук в упаковке |
|--------|------|--|-----------------|
| 50 544 | □ | DURAWIPE LIGHT CENTREFEED ROLL, в рулоне | 175 |



НАССР — это свод правил организации производственной деятельности на основе принципов, гарантирующих обеспечение на выходе качественного и безопасного для потребителя продукта. Для достижения конечной цели, обеспечение людей безопасными продуктами питания, принципы НАССР должны соблюдаться всеми предприятиями, через которые продукт проходит путь от состояния сырья к потребителю. Т.е. по НАССР должны работать все: от сельскохозяйственных предприятий до розничных магазинов и предприятий общепита.

Одна из важнейших составляющих НАССР — система цветовой кодирования: **синий, красный, зеленый, желтый.**

Суть системы в разделении зон уборки, различающихся по характеру и степени загрязнения. Для каждого этапа уборки в выбранной зоне используется инвентарь, промаркированный определенным цветом.

Для хранения инвентаря каждого цвета отводится свое специальное место. Данная система позволяет не допустить перекрестного загрязнения из помещений различного назначения и обеспечить высокий уровень санитарной безопасности.

Общие зоны (гостиные, холл, офисные помещения)

- Мытье пола, протирка и дезинфекция столов и поверхностей (стены, мебель, двери, дверные ручки, выключатели, телефонные трубки).
- Уборка лестничных маршей, перил, лифтов, чистка ковровых покрытий и текстильной обивки мебели.
- Удаление мусора, очистка пепельниц.

Периодичность уборки:

- не менее 1 раза в день (по погодным условиям).

Деление на основную и поддерживающую, а также сухую и влажную уборку.

1. арт. 39 248 Перчатки латексные BENOY High Risk 25 пар/упак L, синие
2. арт. 20 115 Салфетка микрофибра 35x35см универсальная, синяя
3. арт. 23 456 Швабра с губчатой насадкой и отжимом, синяя
4. арт. 18 792 Ведро 20 л пластиковое с механическим отжимом на колесах, синее



Производственные цеха, кухонные помещения

- Регулярная влажная уборка (мытьё полов, очистка поверхностей и технологического оборудования согласно графику).
- Дезинфекция поверхностей.
- Сбор отходов в отдельные контейнеры.
- Замачивание посуды, мытье посуды в ПММ.
- Сервисные услуги (комплектация расходниками — бумажные полотенца, протирочные материалы, жидкое мыло, антисептики для рук).

Периодичность уборки:

- не менее 2 раз в день.

Правила уборки:

- Не реже одного раза в неделю должна производиться полная уборка помещений.
- Использование общих средств, сертифицированных по НАССР.
- Наличие плана уборки.
- Ведение журнала клининговых мероприятий.
- Строгий контроль качества и регулярности уборки.

1. арт. 20 165 Салфетка микрофибра 35x35 см универсальная, зеленая

2. арт. 0974 Ручка для пластика 120 см YORK с резбовым наконечником

3. арт. 09877 МОП с резбовым креплением 200 г хлопок York MEGA



СИСТЕМА УПРАВЛЕНИЯ ПИЩЕВОЙ БЕЗОПАСНОСТЬЮ НАССР (ХАССП)

Hazard-Analysis
Critical-Control-Point

И ЦВЕТОВОЕ КОДИРОВАНИЕ УБОРОЧНЫХ ЗОН

Санитарные зоны (туалеты, сантехническое оборудование)

- Мойка и дезинфекция помещений.
- Очистка и полировка зеркал и металлических поверхностей.
- Сервисные услуги (комплектация расходниками — бумажные полотенца, жидкое мыло, туалетная бумага, антисептики для рук).
- Вынос мусора.

Периодичность уборки:

Ежедневная (основная) уборка — не менее чем 4 раза в день.
Генеральная дезинфицирующая уборка — не реже 1 раза в месяц.

Правильная последовательность уборки:

- стены, двери, зеркала, сантехника, пол.

Рекомендовано применение кислотного моющего средства.

1. арт. 43 351 Перчатки нитриловые неопудренные 100 шт/упак L, красные
2. арт. 18 750 Салфетка микрофибра 35x35 см универсальная, красная
3. арт. 26 900 Тележка двухведерная 2x2 5л с механическим отжимом



Общая уборка и дезинфекция остальных поверхностей

- Производственные цеха и кухонные помещения.
- Санитарные зоны — дезинфекция стульчака унитаза, кнопок слива, дверных ручек.
- Общие зоны — дезинфекция дверных ручек, выключателей, телефонных трубок, спинок стульев и столов.

Строгий контроль качества и регулярности уборки.

1. арт. 30 849 Перчатки резиновые ToMoS L, желтый
2. арт. 20 116 Салфетка микрофибра 35x35 см универсальная, желтая
3. арт. 33 446 Ведро 20 л пластиковое с механическим отжимом на колесах, желтое





КОНТЕЙНЕРЫ ДЛЯ МУСОРА И МУСОРНЫЕ ПАКЕТЫ



| | |
|--|-----|
| КОНТЕЙНЕРЫ И УРНЫ ДЛЯ МУСОРА..... | 94 |
| КОРЗИНЫ ДЛЯ БУМАГ ОФИСНЫЕ..... | 95 |
| ПАКЕТЫ ДЛЯ ЛЕГКОГО И ОБЫЧНОГО МУСОРА..... | 96 |
| КОНТЕЙНЕРЫ ДЛЯ РАЗДЕЛЬНОГО СБОРА МУСОРА..... | 99 |
| ПАКЕТЫ ДЛЯ ТЯЖЕЛОГО МУСОРА..... | 100 |

УСЛОВНЫЕ ОБОЗНАЧЕНИЯ В РАЗДЕЛЕ



Одобрено
Роспотребнадзором



18 779



26 708



3 617



32 888



59 044



56 923



59 109



45 744



45 743

КОНТЕЙНЕРЫ И УРНЫ ДЛЯ МУСОРА

| код | описание | упак. шт. |
|--------|--|-----------|
| 40 210 | Контейнер круглый, с педалью и крышкой, нержавейка, 12 л | 1 |
| 18 779 | Контейнер круглый, с педалью и крышкой, нержавейка, 20 л | 1 |
| 26 708 | Урна уличная «Космос», круглая с пепельницей, металл с полимерным покрытием, 20 л | 1 |
| 3 617 | Контейнер круглый с крышкой, пластик, 45 л | 1 |
| 32 888 | Контейнер прямоугольный VILEDA ГЕО, пластик с металлизированным покрытием, с наклейками для сортировки, 55 л | 1 |
| 23 648 | Контейнер круглый с крышкой, пластик, 70-75 л | 1 |
| 59 044 | Контейнер Vileda Гера прямоугольный с педалью и крышкой, пластик, цвет красный, 85 л | 1 |

| код | описание | упак. шт. |
|--------|---|-----------|
| 56 923 | Контейнер Vileda Атлас на колесах, без крышки, пластик, с наклейками для сортировки, цвет черный, 100 л | 1 |
| 11 799 | Контейнер круглый с крышкой, пластик, 105 л | 1 |
| 59 109 | Контейнер-бак круглый Vileda Титан, без крышки, пластик, черный, 120 л | 1 |
| 42 390 | Контейнер прямоугольный с крышкой, на колесах, пластик, цвет зеленый, 120 л | 1 |
| 45 744 | Контейнер прямоугольный с крышкой, на колесах, пластик, цвет зеленый, 240 л | 1 |
| 45 743 | Контейнер прямоугольный с крышкой, на колесах, пластик, цвет синий, 240 л | 1 |



7605



18740

КОРЗИНЫ ДЛЯ БУМАГ ОФИСНЫЕ

| код | описание | упак. шт. |
|--------|--------------------------|-----------|
| 6 381 | 10 л, решетчатая, черная | 1 |
| 55 040 | 11 л, решетчатая, черная | 1 |
| 18 740 | 12 л, решетчатая, черная | 1 |
| 49 578 | 14 л, сетчатая, черная | 1 |
| 7 605 | 18 л, решетчатая, черная | 1 |

Vtomos
professional

**ПАКЕТЫ
ДЛЯ МУСОРА**

ВЫБОР ПРОФЕССИОНАЛОВ

ПАКЕТЫ МУСОРНЫЕ



ТАБЛИЦА СОВМЕСТИМОСТИ ЕМКостей ДЛЯ МУСОРА И МУСОРНЫХ ПАКЕТОВ

| Высота контейнера, см | Объем, л | Диаметр круглые контейнеры, см | Размер мусорного контейнера, см | Объем пакета, л | Рекомендованные пакеты, артикулы |
|-----------------------|----------|--------------------------------|---------------------------------|-----------------|--|
| 27 | 9 | | | 30 | 22 541, 15 731, 24 712, 24 663, 59 359, 52 818 |
| 27 | 10 | | | 30 | 22 541, 15 731, 24 712, 24 663, 59 359, 52 818 |
| 28,5 | 12 | | | 60 | 22 542, 31 522, 10 173, 24 662, 52 820, 59 360 |
| 34 | 15 | | | 60 | 22 542, 31 522, 10 173, 24 662, 52 820, 59 360 |
| 32 | 18 | | | 60 | 22 542, 31 522, 10 173, 24 662, 52 820, 59 360 |
| 40 | 12 | 25 | | 60 | 22 542, 31 522, 10 173, 24 662, 52 820, 59 360 |
| 45 | 20 | 29 | | 60 | 22 542, 31 522, 10 173, 24 662, 52 820, 59 360 |
| 97 | 20 | 28-33 | | 60 | 22 542, 31 522, 10 173, 24 662, 52 820, 59 360 |
| 60 | 30 | 25 | | 60 | 22 542, 31 522, 10 173, 24 662, 52 820, 59 360 |
| 48 | 50 | 46 | | 120 | 22 909, 18 353, 16 479, 15 898, 59 357 |
| 53 | 65 | 46 | | 120 | 22 909, 18 353, 16 479, 15 898, 59 357 |
| 53 | 70-75 | 53 | | 120 | 22 909, 18 353, 16 479, 15 898, 59 357 |
| 105 | 80 | 52 | | 120, 160 | 22 909, 18 353, 16 479, 15 898, 59 357, 59 358 |
| 79 | 85 | | 34 x 55 | 120 | 22 909, 18 353, 16 479, 15 898, 59 357 |
| 60 | 105 | 52 | | 120, 160, 180 | 22 909, 18 353, 16 479, 15 898, 59 357, 59 358 |
| 102 | 240 | | 72 x 58 | 240 | 34 275, 32 418, 32 275, 24 594 |
| 102 | 240 | | 72 x 58 | 280, 300 | 59 671, 59 672, 16 336 |



22 541



22 542



52 820

52 818



16 478



15 471



15 898

ПАКЕТЫ ДЛЯ ЛЕГКОГО И ОБЫЧНОГО МУСОРА

| код | описание | Кол-во шт. в рулоне |
|---|-------------------------|---------------------|
| ЧЕРНЫЕ, ПОЛИЭТИЛЕН НИЗКОГО ДАВЛЕНИЯ (ПНД), В РУЛОНАХ | | |
| 22 541 | ToMoS, 30 л, 46x56 см | 50 |
| 24 712 | 30 л, 45x55 см | 30 |
| 24 663 | 30 л, 45x55 см | 50 |
| 22 542 | ToMoS, 60 л, 56x67 см | 50 |
| 31 522 | 60 л, 55x65 см | 20 |
| 10 173 | 60 л, 55x65 см | 50 |
| 22 909 | 120 л, 70x106 см | 50 |
| ЦВЕТНЫЕ, ПОЛИЭТИЛЕН НИЗКОГО ДАВЛЕНИЯ (ПНД), В РУЛОНАХ | | |
| 16 479 | 120 л, 66x105 см, синий | 50 |

| код | описание | упак. шт. |
|---|------------------------------|-----------|
| БЕЛЫЕ, ПОЛИЭТИЛЕН НИЗКОГО ДАВЛЕНИЯ (ПНД), В РУЛОНАХ | | |
| 15 731 | 30 л, 45x56 см | 50 |
| 24 662 | 60 л, 60x68 см | 50 |
| 18 353 | 120 л, 66x105 см | 50 |
| ЧЕРНЫЕ, ПОЛИЭТИЛЕН СМЕШАННОГО ДАВЛЕНИЯ (ПСД), В РУЛОНАХ | | |
| 15 898 | ToMoS, 120 л, 68x108 см | 20 |
| ЖЕЛТЫЕ, БИОРАЗЛАГАЕМЫЕ, В РУЛОНАХ | | |
| 52 818 | 30 л, ПНД, ароматизированный | 20 |
| 52 820 | 60 л, ПНД, ароматизированный | 20 |

При контакте с мусором используйте дезинфектанты – стр. 27



НОВИНКА



59 357



59 358

| код | описание | Кол-во шт. в рулоне |
|---|--|---------------------|
| – ЧЕРНЫЕ, ПОЛИЭТИЛЕН ВЫСОКОГО ДАВЛЕНИЯ (ПВД), В РУЛОНАХ | | |
| 59 357 | 120 л, ПВД, черный, без запаха, плотность 25 мкм | 50 |
| 59 358 | 160 л, ПВД, черный, без запаха, плотность 30 мкм | 20 |
| 60 249 | 180 л, ПВД, черный, плотность 30 мкм | 10 |
| 60 248 | 240 л, ПВД, черный, плотность 30 мкм | 10 |

| код | описание | Кол-во шт. в рулоне |
|--|--|---------------------|
| – ЧЕРНЫЕ, ПОЛИЭТИЛЕН НИЗКОГО ДАВЛЕНИЯ (ПНД), В РУЛОНАХ | | |
| 59 359 | 35 л, ПНД, черный, без запаха, плотность 7 мкм | 50 |
| 59 360 | 60 л, ПНД, черный, без запаха, плотность 7 мкм | 50 |



59 359



59 360

Professional

МЕШКИ ДЛЯ МУСОРА «СТАНДАРТ»

| Артикул | Штрихкод | Ассортимент | Длина, см | Ширина, см | Толщина, мкм |
|---------|---------------|--|-----------|------------|--------------|
| 403021 | 4631158648873 | Пакеты для мусора черные 35л, 50шт (ПНД) в роликах (50x60) | 600 | 500 | 7 |
| 402051 | 4631158648880 | Пакеты для мусора черные 60л, 50шт (ПНД) в роликах (60x80) | 800 | 600 | 7 |

МЕШКИ ДЛЯ МУСОРА «ОПТИМА+»

| Артикул | Штрихкод | Ассортимент | Длина, см | Ширина, см | Толщина, мкм |
|---------|---------------|---|-----------|------------|--------------|
| 1338607 | 4631157150452 | Пакеты для мусора черные 160л, 20шт (ПВД) в роликах | 1200 | 870 | 30 |
| 1338507 | 4631158648897 | Пакеты для мусора черные 120л, 50шт (ПВД) в роликах | 1100 | 700 | 25 |

- **Устойчивы** на разрыв
- **Отсутствие** посторонних запахов
- **Качество**, гарантируемое плотностью полиэтилена
- **Универсальные размеры** под большинство мусорных баков/контейнеров



ПАКЕТЫ МУСОРНЫЕ



НОВЫЙ СЕРВИС ДЛЯ ПОСТОЯННЫХ КЛИЕНТОВ – МУСОРА.NET

БЕСПЛАТНЫЙ ВЫВОЗ МУСОРА

для HoReCa и КЛИНИНГА



ВЫ СОБИРАЕТЕ И ПРАВИЛЬНО
УПАКОВЫВАЕТЕ МУСОР



МЫ ПРАВИЛЬНО
УТИЛИЗИРУЕМ

ИЗ ПЕРЕРАБОТАННОГО МУСОРА ПРОИЗВОДИТСЯ



УПАКОВКА

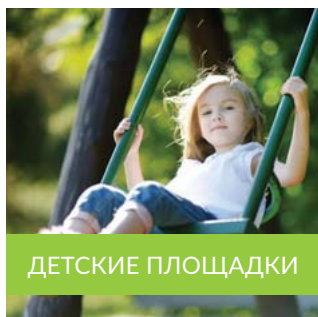

ДЕТСКИЕ ПЛОЩАДКИ

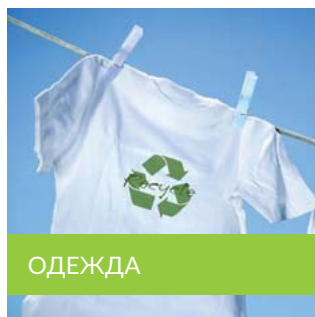

ОДЕЖДА



СТРОЙМАТЕРИАЛЫ

ТРИ ПРИЧИНЫ ПРИСОЕДИНИТЬСЯ



БЕСПЛАТНО

Сделайте заказ необходимых расходных материалов, и договоритесь о вывозе мусора. Мы заберем его совершенно бесплатно.



СОЦИАЛЬНАЯ ОТВЕТСТВЕННОСТЬ

Правильная утилизация мусора гарантирует уважение и доверие Ваших партнеров по бизнесу и гостей.



ЭКОТРЕНД

Присоединяясь к проекту, Вы не просто рассуждаете об экологии – Вы вносите свой вклад в будущее нашей планеты.



www.trial-market.ru
8-800-777-23-07



НОВИНКА



В комплекте с баком:

- 1 рулон с пакетами
в цвет крышки бака
(10 шт в рулоне по 80 л)



- 1 соединительный элемент



52 759



В комплекте с баком:

- 1 рулон с пакетами
в цвет крышки бака
(10 шт в рулоне по 80 л)



- 1 соединительный элемент



ПАКЕТЫ МУСОРНЫЕ



СТЕКЛО



ОРГАНИКА



ПЛАСТИК



БУМАГА

КОНТЕЙНЕРЫ ДЛЯ РАЗДЕЛЬНОГО СБОРА МУСОРА

Размер (ШхДхВ): 55x34x105 см
Изготовлен из полипропилена (PP)
С крышкой, в комплекте рулон мусорных пакетов

| код | описание | упак. шт. |
|--------|--|-----------|
| 47 193 | FANTOM, под бумажные отходы, PP, 80 л, голубой + рулон мусорных пакетов голубого цвета | 1 |
| 47 194 | FANTOM, под металлические отходы, PP, 80 л, серый + рулон мусорных пакетов серого цвета | 1 |
| 47 195 | FANTOM, под органические отходы, PP, 80 л, коричневый + рулон мусорных пакетов коричневого цвета | 1 |

| код | описание | упак. шт. |
|--------|--|-----------|
| 47 196 | FANTOM, под пластиковые отходы, PP, 80 л, желтый + рулон мусорных пакетов желтого цвета | 1 |
| 47 197 | FANTOM, под стеклянные отходы, PP, 80 л, зеленый + рулон мусорных пакетов зеленого цвета | 1 |
| 52 759 | Пластиковый прямоугольный контейнер для мусора, с педалью и крышкой, желтый, 15 л | 1 |

ПАКЕТЫ ДЛЯ ТЯЖЕЛОГО МУСОРА



24 412
24 413



15 977

ПАКЕТЫ МУСОРНЫЕ

| код | описание | упак. шт. |
|---|--------------------------|-----------|
| ПРОЗРАЧНЫЕ, ПОЛИЭТИЛЕН ВЫСОКОГО ДАВЛЕНИЯ (ПВД), В ПЛАСТАХ | | |
| 26 531 | 120 л, 40 мкм, 70x110 см | 50 |
| 24 972 | 180 л, 60 мкм, 90x110 см | 50 |
| 24 594 | 240 л, 80 мкм, 90x140 см | 50 |

| код | описание | упак. шт. |
|---|---|-----------|
| ЧЕРНЫЕ, ПОЛИЭТИЛЕН СМЕШАННОГО ДАВЛЕНИЯ (ПСД), В РУЛОНАХ | | |
| 24 412 | 120 л, ПВД+ПНД, СВЕРХПРОЧНЫЙ, 68x104 см | 50 |
| 24 413 | 120 л, ПВД+ПНД, ПРОЧНЫЙ, 5+15x104 см | 50 |

| код | описание | упак. шт. |
|---|---------------------------|-----------|
| ЧЕРНЫЕ, ПОЛИЭТИЛЕН ВЫСОКОГО ДАВЛЕНИЯ (ПВД), В ПЛАСТАХ | | |
| 15 886 | 120 л, 40 мкм, 70x110 см | 50 |
| 15 888 | 120 л, 50 мкм, 70x108 см | 50 |
| 15 222 | 120 л, 80 мкм, 70x110 см | 50 |
| 15 892 | 180 л, 60 мкм, 90x110 см | 50 |
| 15 891 | 180 л, 50 мкм, 90x110 см | 50 |
| 32 416 | 180 л, 40 мкм, 87x100 см | 50 |
| 19 757 | 180 л, 90 мкм, 90x108 см | 50 |
| 15 894 | 200 л, 50 мкм, 90x130 см | 50 |
| 15 895 | 200 л, 80 мкм, 90x130 см | 50 |
| 32 417 | 240 л, 50 мкм, 90x130 см | 50 |
| 32 418 | 240 л, 80 мкм, 90x140 см | 50 |
| 16 336 | 300 л, 60 мкм, 112x144 см | 50 |



ПАКЕТ ДЛЯ МУСОРА

| код | описание |
|--------|--|
| 32 417 | Мусорный пакет, 240 л, ПВД, 50 мкм, черный |

| код | описание | упак. шт. |
|---|--------------------------|-----------|
| ЧЕРНЫЕ, ПОЛИЭТИЛЕН ВЫСОКОГО ДАВЛЕНИЯ (ПВД), В РУЛОНАХ | | |
| 34 277 | 120 л, 40 мкм, 68x108 см | 10 |
| 34 276 | 120 л, 50 мкм, 68x108 см | 10 |
| 31 426 | 120 л, 50 мкм, 70x110 см | 20 |
| 34 259 | 120 л, 80 мкм, 68x108 см | 10 |
| 59 357 | 120 л, 25 мкм | 50 |
| 59 358 | 160 л, 30 мкм | 20 |
| 15 977 | 180 л, 50 мкм, 90x110 см | 10 |
| 31 492 | 180 л, 90 мкм, 90x110 см | 10 |
| 34 260 | 180 л, 40 мкм, 90x110 см | 10 |
| 34 261 | 180 л, 60 мкм, 90x110 см | 10 |
| 31 493 | 200 л, 50 мкм, 90x130 см | 10 |
| 32 154 | 200 л, 80 мкм, 90x130 см | 10 |
| 16 194 | 240 л, 50 мкм, 90x140 см | 25 |
| 31 494 | 240 л, 80 мкм, 90x140 см | 10 |
| 34 275 | 240 л, 50 мкм, 90x140 см | 10 |





ИНВЕНТАРЬ ДЛЯ УБОРКИ

| | |
|---|-----|
| ИНВЕНТАРЬ ДЛЯ МЫТЬЯ СТЕКОЛ И ВИТРИН..... | 102 |
| СИСТЕМА С ПЛОСКИМ МОПОМ..... | 105 |
| СИСТЕМА КЕНТУККИ..... | 111 |
| СИСТЕМА С РЕЗЬБОВЫМ КРЕПЛЕНИЕМ..... | 113 |
| ВЕДРА ПЛАСТИКОВЫЕ..... | 115 |
| МНОГФУНКЦИОНАЛЬНЫЕ ТЕЛЕЖКИ ДЛЯ МЫТЬЯ ПОЛА..... | 117 |
| СКРЕБКИ ДЛЯ ПОЛА И СТЕКОЛ..... | 121 |
| ПАДЫ..... | 122 |
| ИНВЕНТАРЬ ДЛЯ УБОРКИ ПОЛА..... | 124 |
| СОПУТСТВУЮЩИЙ ИНВЕНТАРЬ..... | 125 |
| АКСЕССУАРЫ ДЛЯ ОРГАНИЗАЦИИ ХРАНЕНИЯ ИНВЕНТАРЯ..... | 126 |
| МЕЖСЕЗОННЫЙ ИНВЕНТАРЬ..... | 127 |
| ТЕЛЕЖКИ СПЕЦИАЛЬНОГО НАЗНАЧЕНИЯ..... | 130 |
| СТРЕМЯНКИ..... | 130 |
| СНЕГОУБОРОЧНЫЙ ИНВЕНТАРЬ..... | 130 |
| АНТИГОЛОЛЕДНЫЕ СРЕДСТВА..... | 132 |

УСЛОВНЫЕ ОБОЗНАЧЕНИЯ В РАЗДЕЛЕ



Внутренние
работы



Наружные
работы



Жесткость щетины
(мягкая, средняя, жесткая)



Устойчивость
к трению



Мокрая
уборка



Степень загрязнения
(легкая, средняя, сильная)



Влажная
уборка



Сухая
уборка



Тип крепления (конус,
защелка (карман/крыло), липучка)



32 756



32 433



32 757

32 777



ОБОРУДОВАНИЕ ДЛЯ МЫТЬЯ СТЕКОЛ И ВИТРИН VILEDA EVOLUTION

– держатель с шубкой, сгон

Держатель имеет 30° угол наклона и поворотный механизм 180°. Сгон оснащен 2 поворотными механизмами и дополнительным механизмом изменения угла на 300°. Микроволоконная насадка легко и быстро очистит поверхность. Небольшой абразив на насадке поможет удалить сложные загрязнения на стыке стекла и рамы.

| код | описание | упак. шт. |
|--------|----------------------------------|-----------|
| 32 756 | Держатель с шубкой, 45 см | 1 |
| 32 433 | Сменная шубка, 35 см, микрофибра | 1 |
| 32 646 | Сгон 35 см | 1 |

– рукоятка телескопическая

– материал: облегченный алюминий, полипропилен
– телескопическая ручка с прочным резьбовым креплением, 2 колена

| код | описание | упак. шт. |
|--------|----------------------|-----------|
| 32 757 | 1,25-2,5 м, 2 колена | 1 |
| 32 777 | 2,0-4,0 м, 2 колена | 1 |

эксперты рекомендуют

Средства для мытья окон (профхимия) – стр. 62–63



готовое решение



ГОТОВОЕ РЕШЕНИЕ ДЛЯ МЫТЬЯ СТЕКОЛ VILEDA EVOLUTION

| код | описание |
|--------|---|
| 32 647 | Сменная шубка 45 см, микрофибра |
| 32 929 | Сгон для стекол 45 см |
| 32 777 | Рукоятка телескопическая 2-секционная 2,0x4,0 м |
| 32 775 | Ведро пластиковое 22 л, без колес, красное, размер (ДхШхГ): 47,5x20,5x27 см |



32 647

32 929

32 777

32 775





29 675



39 795



41 333

Длина 1,0 метр

Губка 20см



КОМПЛЕКТЫ ДЛЯ МЫТЬЯ ОКОН

| код | описание | упак. шт. | код | описание | упак. шт. |
|--------|---|-----------|--------|--|-----------|
| 29 675 | Комплект: держатель с губкой+сгон 20,5 см | 1 | 41 333 | Комплект «Окномойка» 20 см, с рукояткой 100 см | |
| 39 795 | Комплект: держатель 20х39 см, губка/сгон с рукояткой, длина рукоятки 110 см | 1 | | | |



26 865



26 160



19 187



РУКОЯТКА ТЕЛЕСКОПИЧЕСКАЯ

| код | описание | упак. шт. | код | описание | упак. шт. |
|--------|------------------------------------|-----------|--------|--|-----------|
| 26 865 | 2 секции, 0,6-1,2 м, алюминий | 1 | 43 573 | 2 секции, 1,2-2,4 м, алюминий | 1 |
| 29 693 | 2 секции, 0,75-1,5 м, пластик | 1 | 26 160 | Vileda ХайСпид, 2 секции, 1,0-1,8 м, алюминий | 1 |
| 26 866 | 2 секции, 1,2-2,4 м, алюминий | 1 | 19 187 | Vileda УльтрСпид Мини, 2 секции, 0,8-1,4 м, алюминий | 1 |
| 20 818 | 2 секции, 1,5-3,0 м, алюминий | 1 | 42 523 | 3 секции, 3,6 м, алюминий | 1 |
| 32 409 | TTS, 2 секции, 2,5-5,0 м, алюминий | 1 | | | |



18 795



41966

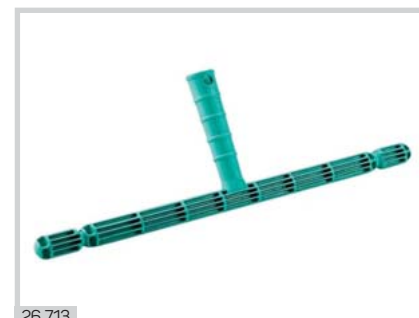

26 713



ДЕРЖАТЕЛЬ ДЛЯ ШУБКИ



| код | описание | упак. шт. | код | описание | упак. шт. |
|--------|--------------------------------------|-----------|--------|-------------------------------------|-----------|
| 18 795 | Пластиковый держатель 35 см, зеленый | 1 | 26 713 | Пластиковый держатель 45 см, черный | 1 |
| 41 966 | Пластиковый держатель 35 см, черный | 1 | 45 482 | Пластиковый держатель 45 см, черный | 1 |
| 46 385 | Пластиковый держатель 35 см | 1 | 46 386 | Пластиковый держатель 45 см, черный | 1 |





19 975



СМЕННАЯ ШУБКА

| код | описание | упак. шт. |
|--------|----------------------------------|-----------|
| 19 975 | Шубка 35 см, микрофибра | 1 |
| 45 214 | Шубка 35 см, микрофибра | 1 |
| 21 260 | Шубка 45 см, микрофибра, липучка | 1 |
| 45 215 | Шубка 45 см, микрофибра | 1 |



20 421



17 150

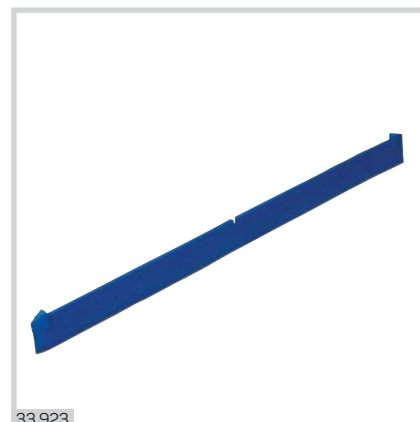

33 923



58 956

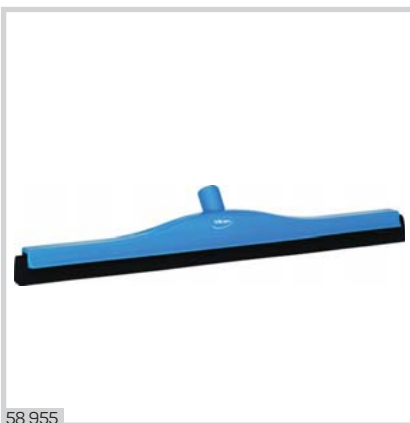

58 955



58 960



СГОН (СТЯЖКА, СКЛИЗ) ДЛЯ УДАЛЕНИЯ ЖИДКОСТИ СО СТЕКЛА

| код | описание | упак. шт. |
|--------|--|-----------|
| 26 341 | Сгон 35 см, алюминий | 1 |
| 58 956 | Сгон для пола Vikan, синий, 40 см | 1 |
| 46 388 | Сгон 45 см, алюминий | 1 |
| 20 421 | Сгон 45 см, алюминий, мягкая черная ручка | 1 |
| 58 960 | Сгон для пола Vikan с двойной пластиной, красный, 50 см | 1 |
| 17 150 | Сгон Vileda Хай-Спид, 50 см, с металлической ручкой, синий | 1 |
| 33 923 | Сменное резиновое лезвие для стяжки Vileda Хай-Спид, 50 см | 1 |
| 58 966 | Сгон для пола Vikan, 60 см | 1 |
| 58 955 | Сгон для пола Vikan, со сменной кассетой, синий, 70 см | 1 |





VILEDA ULTRASPEED MINI

| код | описание | упак. шт. |
|--------|---|-----------|
| 19 188 | Флаундер, 34 см, пластик | 1 |
| 19 189 | МОП плоский, 34 см, микрофибра | 1 |
| 19 187 | Ручьятка телескопическая, 2-секционная, 0,8-1,4 м, алюминий | 1 |

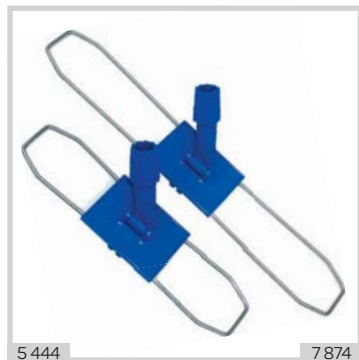

ФЛАУНДЕР МЕТАЛЛИЧЕСКИЙ СКЛАДНОЙ, КРЕПЛЕНИЕ КАРМАН

| код | описание | упак. шт. |
|--------|--------------------------|-----------|
| 5 444 | 40x10 см, металл, карман | 1 |
| 7 874 | 60x10 см, металл, карман | 1 |
| 20 831 | 40x10 см, металл, карман | 1 |
| 24 984 | 60x10 см, металл, карман | 1 |
| 24 985 | 80x10 см, металл, карман | 1 |



МОП ХЛОПОК КРЕПЛЕНИЕ [КАРМАН/КРЫЛО]

| код | описание | упак. шт. |
|--------|--------------------------------|-----------|
| 26 008 | 40x13 см, хлопок, карман/крыло | 1 |
| 18 798 | 40x17 см, хлопок, крыло | 1 |
| 4 206 | 60x13 см, хлопок, карман | 1 |



РУКОЯТКА АЛЮМИНИЕВАЯ УНИВЕРСАЛЬНАЯ

| код | описание | упак. шт. |
|-------|----------|-----------|
| 7 694 | 140 см | 1 |

готовое решение



ГОТОВОЕ РЕШЕНИЕ ДЛЯ ВЛАЖНОЙ УБОРКИ ПОЛА – СИСТЕМА С ПЛОСКИМ МОПОМ [КАРМАН/КРЫЛО]

| код | описание | упак. шт. |
|--------|---|-----------|
| 26 754 | Ручьятка алюминиевая 130см для флаундеров | 1 |
| 32 384 | Флаундер пластиковый 50x13 см | 1 |
| 24 975 | МОП плоский ToMoS, 50x15 см, хлопок | 1 |
| 25 764 | МОП плоский ToMoS, 50x14 см, микрофибра с жестким абразивом | 1 |



СИСТЕМА VILEDA ULTRASPEED



МОП 40X14 CM, КРЕПЛЕНИЕ – КРЫЛО

| код | описание | упак. шт. |
|--------|--------------------------------------|-----------|
| 31 885 | «Контракт», хлопок | 1 |
| 31 887 | «МикроЛайт», микрофибра, с абразивом | 1 |
| 31 168 | «Трио», комбинированный | 1 |
| 28 945 | «Трио Плюс», комбинированный | 1 |
| 28 886 | «Сэйф», комбинированный, серый | 1 |



ФЛАУНДЕР VILEDA ULTRASPEED PRO

| код | описание | упак. шт. |
|--------|---------------------------------|-----------|
| 30 999 | 40 см, пластик крыло, вес 425 г | 1 |



ФЛАУНДЕР VILEDA COMBISPEED PRO

| код | описание | упак. шт. |
|--------|------------------------------|-----------|
| 16 171 | 40 см, пластик, карман/крыло | 1 |



МОП 40X16,5 CM, КРЕПЛЕНИЕ – КАРМАН/КРЫЛО

| код | описание | упак. шт. |
|--------|-------------------------|-----------|
| 31 886 | «Контракт», хлопок | 1 |
| 31 169 | «Трио», комбинированный | 1 |



РУКОЯТКА АЛЮМИНИЙ VILEDA С ЦВЕТОВОЙ КОДИРОВКОЙ

| код | описание | упак. шт. |
|--------|----------|-----------|
| 11 510 | 150 см | 1 |

ИНВЕНТАРЬ ДЛЯ УБОРКИ





30 382



25 906



46 516



46 519



ФЛАУНДЕР ПЛАСТИКОВЫЙ КАРМАН/КРЫЛО

| код | описание | упак. шт. |
|--------|-------------------------|----------------------------|
| 30 382 | 40x11 см, синий+красный | 1 |
| 25 906 | 40x11 см, красный | 1 |
| 32 384 | 50x13 см, синий+красный | 1 <small>под заказ</small> |
| 46 516 | 40x11 см, желтый | 1 <small>под заказ</small> |
| 46 519 | 40x11 см, зеленый | 1 <small>под заказ</small> |
| 46 518 | 40x11 см, красный | 1 <small>под заказ</small> |
| 46 517 | 40x11 см, синий | 1 |



8 370



МОП КРЕПЛЕНИЕ – КРЫЛО

| код | описание | упак. шт. |
|-------|------------------------|-----------|
| 8 370 | 40x14,5 см хлопок, VOL | 1 |



26 754



РУКОЯТКА АЛЮМИНИЙ

| код | описание | упак. шт. |
|--------|------------------------|-----------|
| 26 754 | 130 см, для флаундеров | 1 |



25 780



МОП – КОМБИНИРОВАННЫЙ

| код | описание | упак. шт. |
|--------|------------------------|-----------|
| 25 780 | 40x15 см, карман/крыло | 1 |





МОП – МИКРОФИБРА С МЯГКИМ АБРАЗИВОМ

| код | описание | упак. шт. |
|--------|------------------------|-----------|
| 26 201 | 40x13 см, карман/крыло | 1 |
| 26 058 | 50x14 см, карман | 1 |



МОП – ХЛОПОК, КРЕПЛЕНИЕ (КАРМАН/КРЫЛО)

| код | описание | упак. шт. |
|--------|------------------------|-----------|
| 20 262 | 40x13 см, карман | 1 |
| 26 008 | 40x13 см, карман/крыло | 1 |



МОП ХЛОПОК

| код | описание | упак. шт. | код | описание | упак. шт. |
|--------|--------------------------------|-----------|--------|---|-----------|
| 21 002 | 40x12 см, карман | 1 | 30 400 | 50x15 см, карман/крыло, «Лайт» | 1 |
| 32 860 | 40x13 см, карман Vol | 1 | 29 060 | 60x11 см, хлопок, карман | 1 |
| 27 492 | 40x14 см, карман/крыло, «Лайт» | 1 | 30 401 | 60x11 см, хлопок, карман, «Лайт», облегченный | 1 |
| 24 782 | 40x15 см, карман/крыло | 1 | 20 839 | 60x15 см, хлопок, карман | 1 |



МОП - МИКРОФИБРА, КРЕПЛЕНИЕ (КАРМАН/КРЫЛО)

| код | описание | упак. шт. |
|--------|---|-----------|
| 24 974 | 40x13 см, карман/крыло ToMoS | 1 |
| 30 398 | 40x13 см, карман/крыло, «Лайт», облегченный | 1 |
| 21 354 | 50x14 см, карман/крыло ToMoS | 1 |

ИНВЕНТАРЬ ДЛЯ УБОРКИ





25 763



МОП – МИКРОФИБРА С ЖЕСТКИМ АБРАЗИВОМ

| код | описание | упак. шт. |
|--------|------------------------|-----------|
| 25 763 | 40x13 см, карман/крыло | 1 |

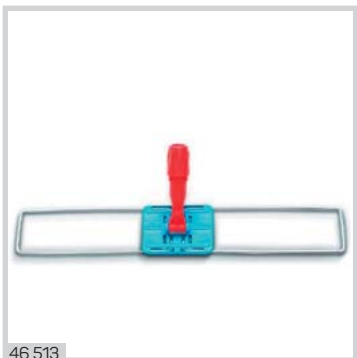

46 513



ФЛАУНДЕР МЕТАЛЛИЧЕСКИЙ, КРЕПЛЕНИЕ – КАРМАН

| код | описание | упак. шт. |
|--------|----------|-----------|
| 46 524 | 40x10 см | 1 |
| 46 513 | 60x10 см | 1 |
| 46 514 | 80x10 см | 1 |



29 061



МОП АКРИЛ, КРЕПЛЕНИЕ – КАРМАН

| код | описание | упак. шт. |
|--------|-----------------|-----------|
| 29 061 | 60x12 см, акрил | 1 |
| 29 063 | 80x11 см, акрил | 1 |



25 752



РУКОЯТКА АЛЮМИНИЙ

| код | описание | упак. шт. |
|--------|----------|-----------|
| 25 752 | 140 см | 1 |

ИНВЕНТАРЬ ДЛЯ УБОРКИ



Чтобы правильно выбрать МОП, ознакомьтесь с видеообзором



26 160

ТЕЛЕСКОПИЧЕСКАЯ РУЧКА С ЦВЕТОВОЙ КОДИРОВКОЙ ДЛЯ ДЕРЖАТЕЛЕЙ И СГОНОВ, 100-180 СМ

- Кольца четырехцветного кодирования (входят в комплект)
- Совместима с держателями УльтраСпид Про, КомбиСпид Про

код описание
26 160 100-180 см

упак. шт.
1



53 735

МОП ПЛОСКИЙ VILEDА УЛЬТРАСПИД ПРО МИКРОПУР

- Коротковорсное микроволокно глубоко проникает в структуру покрытия и эффективно убирает ежедневные загрязнения.
- Отлично отжимается.
- Легко скользит.
- Подходит для держателя и высокоэффективного туннельного отжима системы УльтраСпид Про.
- Крепление на ремнях.
- 4 цветная кодировка для исключения перекрестных загрязнений.

код описание
53 735 40x16 см, микрофибра

упак. шт.
20



30 999

ДЕРЖАТЕЛЬ МОПОВ УЛЬТРАСПИД ПРО, 40 СМ

- Запатентованная конструкция держателя позволяет легко надевать и снимать моп одним движением
- Фиксаторы ремней имеют скрытые зубцы, которые позволяют надежно и прочно закрепить моп ремнями к держателю
- Прочная, надежная и легкая конструкция
- Подходит для всех мопов системы УльтраСпидПро

код описание
30 999 40 см, пластик

упак. шт.
40



30 844

ТЕЛЕЖКА УБОРОЧНАЯ КОМПЛЕКСНАЯ (25 Л + 8 Л) С ТУННЕЛЬНЫМ ОТЖИМОМ VILEDА УЛЬТРАСПИД ПРО НА ПЛАТФОРМЕ

- Устойчивая платформа для ведер, которые при необходимости легко снимаются одним движением
- Система укомплектована сменными клипсами с цветовой кодировкой для исключения перекрестных загрязнений (синие 4 шт., красные 2 шт)
- Удобная транспортировочная ручка позволяет комфортно перевозить систему по объекту

код описание
30 844 40 см, пластик

упак. шт.
40

Средства для мытья полов —
стр. 58





6 998



33 209



ДЕРЖАТЕЛЬ ДЛЯ МОП

| код | описание | упак. | шт. |
|--------|---------------------------------------|-------|-----|
| 6 998 | Vol, пластик, синий | | 1 |
| 33 209 | Vileda, пластик, белый/серый, 15,5 см | | 1 |
| 26 814 | Пластик, 15 см | | 1 |

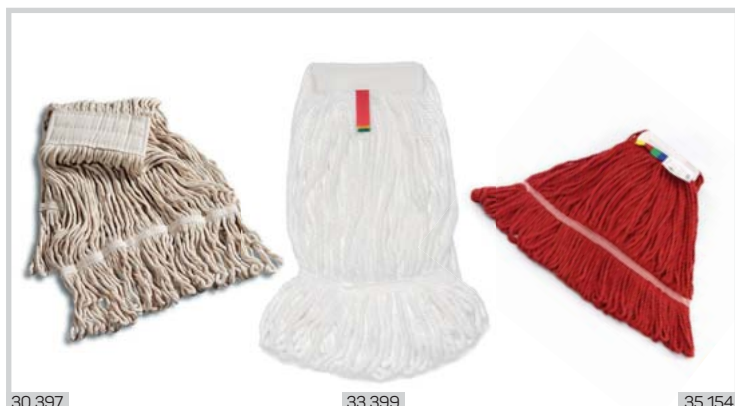

30 397

33 399

35 154



МОП «КЕНТУККИ»

| код | описание | упак. | шт. |
|--------|--|-------|-----|
| 15 973 | Vol, хлопок прошитый, петлевой, 400 г | | 1 |
| 30 397 | Хлопок, прошитый ниточный, 350 г | | 1 |
| 13 608 | Хлопок+полиэстер, прошитый петлевой, 400 г | | 1 |
| 26 619 | Хлопок, прошитый ниточный, 400 г | | 1 |
| 33 399 | Микрофибра, веревочный, 350 г | | 1 |
| 45 167 | ToMoS Хлопок прошитый, ниточный, петлевой | | 1 |
| 35 154 | Хлопок прошитый, ниточный, красный, 350 г | | 1 |
| 49 110 | Хлопок+полиэстер, веревочный, 400 г | | 1 |



7 694



РУКОЯТКА АЛЮМИНИЕВАЯ

| код | описание | упак. | шт. | код | описание | упак. | шт. |
|--------|----------------------------|-------|-----|--------|----------|-------|-----|
| 7 694 | Vol, 140 см, универсальная | | 1 | 26 754 | 130 см | | 1 |
| 17 080 | 130 см, универсальная | | 1 | 25 752 | 140 см | | 1 |

готовое решение



33 209



32 919



28 866



ГОТОВОЕ РЕШЕНИЕ ДЛЯ МЫТЬЯ ПОЛА – СИСТЕМА КЕНТУККИ VILEDA

| код | описание |
|--------|-----------------------------|
| 33 209 | Держатель для МОПов, серый |
| 32 919 | МОП 400 г, хлопок, прошитой |
| 28 866 | МОП, нетканый материал |
| 11 510 | Рукоятка алюминиевая 150 см |



11 510





Материал: Полипропилен
Размер: 15 см
Цветовое кодирование

ЗАЖИМ ДЛЯ МОПА КЕНТУККИ

| код | описание | упак. шт. |
|-----------|------------------|-----------|
| под заказ | Пластик, синий | 1 |
| под заказ | Пластик, зеленый | 1 |
| под заказ | Пластик, красный | 1 |
| под заказ | Пластик, желтый | 1 |



МОП применяется для целей уборки помещений, специальная структура позволяет надежно удалить различные загрязнения, не требует дополнительных усилий при использовании. Цветной МОП из хлопка Кентукки отлично подходит для применения в сфере HoReCa (кафе, гостиницы, рестораны) за счет своего цветового кодирования.
Размер: 70 см

МОП ВЕРЕВОЧНЫЙ КЕНТУККИ

| код | описание | упак. шт. | код | описание | упак. шт. |
|-----------|-----------------|-----------|-----------|-----------------|-----------|
| под заказ | Хлопок, синий | 1 | под заказ | Хлопок, красный | 1 |
| под заказ | Хлопок, зеленый | 1 | под заказ | Хлопок, желтый | 1 |



Материал: анодированный алюминий
Длина рукоятки: 140 см
Толщина стали: 0,9 мм

РУКОЯТЬ АЛЮМИНИЕВАЯ 140 СМ

| код | описание | упак. шт. | код | описание | упак. шт. |
|-----------|-------------------------------------|-----------|-----------|-------------------------------------|-----------|
| под заказ | Алюминий+пластиковая ручка, синий | 1 | под заказ | Алюминий+пластиковая ручка, красный | 1 |
| под заказ | Алюминий+пластиковая ручка, зеленый | 1 | под заказ | Алюминий+пластиковая ручка, желтый | 1 |



Легкое прочное пластиковое ведро с перекидной ручкой, объем 12 л, с отжимом для веревочных МОПов является отличным вариантом для уборки офисов или других рабочих помещений.

ВЕДРО С ОТЖИМОМ, ОБЪЕМ 12 Л

| код | описание | упак. шт. |
|-----------|------------------|-----------|
| под заказ | Пластик, синий | 1 |
| под заказ | Пластик, зеленый | 1 |
| под заказ | Пластик, красный | 1 |
| под заказ | Пластик, желтый | 1 |

Салфетки для уборки с цветовым кодированием (система НАССР) можно выбрать на стр. 80

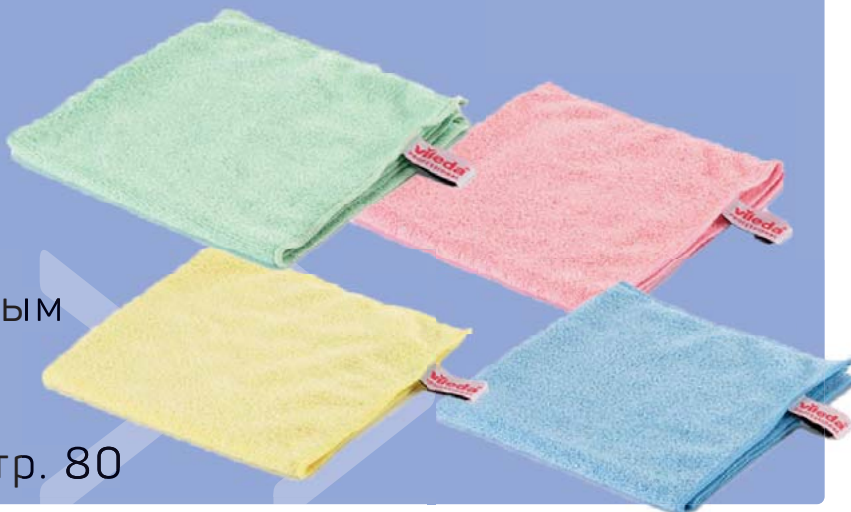

КОМПЛЕКТ



27 229



17 149



СИСТЕМА VILEDА СУПЕР-МОП АНТИБАК

| код | описание | упак. шт. |
|--------|---|-----------|
| 27 229 | Моп-ленточный из нетканного материала Антибак | 1 |

| код | описание | упак. шт. |
|--------|-------------------|-----------|
| 17 149 | рукоятка алюминий | 1 |



6 791



48 811



48 810



48 893



48 809



48 808



ХЛОПКОВЫЙ МОП, ВЕРЕВОЧНЫЙ, РЕЗЬБОВОЕ КРЕПЛЕНИЕ

| код | описание | упак. шт. |
|--------|--|-----------|
| 6 791 | Моп BOL, веревочный, 250 г, длина 300 мм | 1 |
| 48 811 | Моп BonusPRO, универсальная итальянская резьба, размер: 340x90x60 мм, красный держатель | 1 |
| 48 810 | Моп BonusPRO, универсальная итальянская резьба, цвет держателя 250г, размер 330x150x50 мм, красный держатель | 1 |

| код | описание | упак. шт. |
|--------|---|-----------|
| 48 893 | Моп BonusPRO, 350 г, универсальная итальянская резьба, размер: 400x180x40 мм, зеленый держатель | 1 |
| 48 809 | Моп BonusPRO, 350 г, универсальная итальянская резьба, хлопок, размер: 400x180x40 мм, красный держатель | 1 |
| 48 808 | Моп BonusPRO, 350 г, универсальная итальянская резьба, хлопок, размер: 400x180x40 мм, синий держатель | 1 |



НОВИНКА



48 114



48 115

МОП-ВЕРЕВОЧНЫЙ, 100% ВИСКОЗА, РЕЗЬБОВОЕ КРЕПЛЕНИЕ

| код | описание | упак. шт. |
|--------|--|-----------|
| 48 814 | Моп BonusPRO, 160 г, универсальная итальянская резьба, размер: 340x120x80 мм. Белые нити, синий держатель. | 1 |
| 48 815 | Моп BonusPRO, 160 г, универсальная итальянская резьба, размер: 340x120x80 мм. Белые нити, красный держатель. | 1 |



26 107



48 805

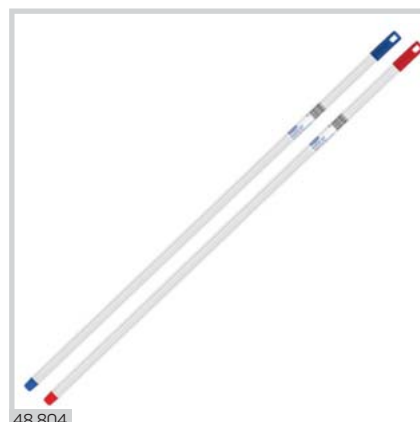

48 804



РУКОЯТКА АЛЮМИНИЕВАЯ С РЕЗЬБОВЫМ НАКОНЕЧНИКОМ

| код | описание | упак. шт. | код | описание | упак. шт. |
|-----------|--------------------------|-----------|--------|--|-----------|
| 26 107 | Рукоятка 140 см | 1 | 48 805 | Рукоятка алюминиевая BonusPRO, длина 130 см, универсальная итальянская резьба и поворотный наконечник красного цвета | 1 |
| 29 678.02 | Рукоятка 120 см, серый | 1 | | | |
| 29 678.01 | Рукоятка 120 см, бордо | 1 | 48 804 | Рукоятка алюминиевая BonusPRO, длина 120 см, универсальная итальянская резьба и поворотный наконечник красного цвета | 1 |
| 29 678.03 | Рукоятка 120 см, голубой | 1 | | | |

КОМПЛЕКТ



6 546



6 545



СИСТЕМА С РЕЗЬБОВЫМ КРЕПЛЕНИЕМ MASTER LUX

| код | описание | упак. шт. | код | описание | упак. шт. |
|-------|-------------------------------------|-----------|-------|--|-----------|
| 6 546 | Моп веревочный 30 см, хлопок, 400 г | 1 | 6 545 | рукоятка деревянная с резьбовым наконечником | 1 |

ИНВЕНТАРЬ ДЛЯ УБОРКИ





19 186



ВЕДРО ПЛАСТИКОВОЕ VILEDA ULTRASPEED MINI С ОТЖИМОМ

| код | описание | упак. шт. | код | описание | упак. шт. |
|--------|-------------|-----------|--------|---------------|-----------|
| 19 186 | 10 л, синие | 1 | 29 055 | 10 л, красное | 1 |

готовое решение



28 865



КОМПЛЕКС ДЛЯ МЫТЬЯ ПОЛА VILEDA ULTRASPEED MINI

- профессиональная система для уборки помещений до 100 м²
- комплект: ведро UltraSpeed Mini 10 л; отжим UltraSpeed Mini; рукоятка алюминиевая UltraSpeed Mini 80–140 см; флаундер UltraSpeed Mini 34 см с поворотным механизмом; МОП Micro Light Mini

| код | описание | упак. шт. |
|--------|----------------------------|-----------|
| 28 865 | набор 5 предметов, голубой | 1 |





29 676



НАБОР ДЛЯ ВЛАЖНОЙ УБОРКИ

Комплект: ведро овальное с отжимом 12 л; рукоятка пластиковая 110 см; МОП веревочный.

| код | описание | упак. шт. |
|--------|-----------------------------|-----------|
| 29 676 | Ведро 12 л, МОП с рукояткой | 1 |



48 816



48 817



ВЕДРО ПЛАСТИКОВОЕ BONUSPRO, ОВАЛЬНОЕ, С ОТЖИМОМ

| код | описание | упак. шт. |
|-----------|---------------|-----------|
| 48 816 | 11 л, синие | 1 |
| 48 817 | 11 л, красное | 1 |
| под заказ | 11 л, зеленое | 1 |
| под заказ | 11 л, желтое | 1 |



29 687



ВЕДРО 13 Л ПЛАСТИКОВОЕ С ОТЖИМОМ

Прямоугольное ведро из полипропилена с отжимом, 13 л. Размер: 26x35x28,5 см.

| код | описание | упак. шт. |
|--------|----------|-----------|
| 29 687 | 13 л | 1 |



29 686



ВЕДРО 12Л ПЛАСТИКОВОЕ ORIGINAL С ОТЖИМОМ

– овальное ведро из полипропилена с отжимом 12 л
– размер: 39x29x28 см

| код | описание | упак. шт. |
|--------|----------|-----------|
| 29 686 | 12 л | 1 |



ВЕДРО ПЛАСТИКОВОЕ КВАДРАТНОЕ

| код | описание | упак. шт. | код | описание | упак. шт. |
|--------|--------------|-----------|--------|---------------|-----------|
| 32 854 | 5 л, красное | 1 | 45 093 | 10 л, красное | 1 |
| 32 853 | 5 л, синее | 1 | 45 094 | 10 л, синее | 1 |



ВЕДРА КРУГЛЫЕ

| код | описание | упак. шт. | код | описание | упак. шт. |
|----------------------|-----------------------------|-----------|-----------------------|---------------------|-----------|
| – пластиковые | | | | | |
| 05957.03 | 5 л, пластиковое со сливом | 1 | 17 942 | 12 л, с крышкой | 1 |
| 5 957 | 5 л | 1 | 45 096 | 12 л, красное | 1 |
| 45 087 | 7 л, красное | 1 | 45 097 | 12 л, синее | 1 |
| 45 088 | 7 л, синее | 1 | 49 243 | York, 10 л, красное | 1 |
| 8 903 | 10 л, для пищевых продуктов | 1 | – оцинкованные | | |
| 45 091 | 10 л, синее | 1 | 404 | 9 л | 1 |
| 45 090 | 10 л, красное | 1 | 6 211 | 12 л | 1 |

МНОГОФУНКЦИОНАЛЬНЫЕ ТЕЛЕЖКИ ДЛЯ МЫТЬЯ ПОЛА



ВЕДРО ПЛАСТИКОВОЕ, С МЕХАНИЧЕСКИМ ОТЖИМОМ, НА КОЛЕСАХ

Ведро на колесах для мытья полов с механическим отжимом для швабры/флаундера и удобной ручкой для переноски. Ведро разделено на 2 секции по 10 л. Удобно для уборки офисов, производственных и других помещений. Размер: 48x28 см, высота 35 см. Цвет желтый.

| код | описание | упак. шт. |
|--------|----------|-----------|
| 33 446 | 20 л | 1 |



ОДНОВЕДЕРНАЯ СИСТЕМА С ТУННЕЛЬНЫМ ОТЖИМОМ VILEDA ULTRA SPEED PRO, НА ПЛАТФОРМЕ, БЕЗ ТРАНСПОРТИРОВОЧНОЙ РУЧКИ

Комплект: хромированная база на колесах с перекидной ручкой; 2 ведра по 25 л; механический отжим с хромированной ручкой и фиксатором для швабры; подвесная корзина для ручки. Размер (ДхШхВ): 68x41x86 см.

| код | описание | упак. шт. |
|--------|----------|-----------|
| 25 751 | 2x25 л | 1 |





18 794



ТЕЛЕЖКА ОДНОВЕДЕРНАЯ С МЕХАНИЧЕСКИМ ОТЖИМОМ И КОРЗИНОЙ

Комплект: хромированная база на колесах с транспортировочной ручкой; ведро 23 л; механический отжим с хромированной ручкой, хромированная корзина
Размер 40x58x92,5 см

| код | описание | упак. шт. |
|--------|----------|-----------|
| 46 128 | 23 л | 1 |
| 18 794 | 23 л | 1 |



10 546



ТЕЛЕЖКА ОДНОВЕДЕРНАЯ С МЕХАНИЧЕСКИМ ОТЖИМОМ И КОРЗИНОЙ

Комплект: хромированная база на колесах с транспортировочной ручкой; ведро 25 л; механический отжим, подвесная корзина;
Размер: 47x41x86 см

| код | описание | упак. шт. |
|--------|----------|-----------|
| 10 546 | 25 л | 1 |



30 843



ОДНОВЕДЕРНАЯ СИСТЕМА С ТУННЕЛЬНЫМ ОТЖИМОМ VILEDA УЛЬТРА СПИД ПРО НА ПЛАТФОРМЕ БЕЗ ТРАНСПОРТИРОВОЧНОЙ РУЧКИ

Комплект: туннельный отжим УльтраСпид Про с рычагом; платформа УльтраСпид Про с заглушками и колесами; ведро УльтраСпид 25 л
Размер: 38x56 см

| код | описание | упак. шт. |
|--------|--------------|-----------|
| 30 843 | 25 л голубой | 1 |



18 792



ВЕДРО ПЛАСТИКОВОЕ НА КОЛЕСАХ С МЕХАНИЧЕСКИМ ОТЖИМОМ

Комплект: ведро с механическим отжимом ручкой для переноски, 2 секции по 10 л
Размер: 48x28x35 см

| код | описание | упак. шт. |
|-----------|-------------|-----------|
| под заказ | 20 л, синий | 1 |



26 900



ТЕЛЕЖКА ДВУХВЕДЕРНАЯ С МЕХАНИЧЕСКИМ ОТЖИМОМ НА ПЛАСТИКОВОМ КАРКАСЕ

Комплект: 2 ведра по 25 л; механический отжим; рама из пластика;
Размер: 70x42x84 см

| код | описание | упак. шт. |
|--------|----------|-----------|
| 26 900 | 2x25 л | 1 |



21 442



ТЕЛЕЖКА ДВУХВЕДЕРНАЯ С МЕХАНИЧЕСКИМ ОТЖИМОМ ХРОМИРОВАННАЯ

Комплект: хромированная база на колесах с перекидной ручкой; 2 ведра по 25 л; механический отжим с хромированной ручкой
Размер: 86x41x90 см

| код | описание | упак. шт. |
|--------|----------|-----------|
| 21 442 | 2x23 л | 1 |
| 46 127 | 2x23 л | 1 |



30 844



СИСТЕМА ДВУХВЕДЕРНАЯ VILEDA ULTRASPEED PRO НА ПЛАТФОРМЕ

Профессиональная система уборки пола «ведро-вода» для помещений до 500 м².
Комплект: туннельный отжим UltraSpeed Pro с рычагом; платформа UltraSpeed Pro с заглушками и колесами; ведро UltraSpeed 25 л; ведро UltraSpeed Pro 10 л; транспортировочная ручка UltraSpeed Pro в сборе; клипсы цветového кодирования: синие, красные.
Размер: 56x38 см

| код | описание | упак. шт. |
|--------|--------------------|-----------|
| 30 844 | набор голубой цвет | 1 |



28 179



ТЕЛЕЖКА ДВУХВЕДЕРНАЯ С МЕХАНИЧЕСКИМ ОТЖИМОМ

Комплект: 2 ведра по 15 л; механический отжим; сетка для расходных материалов; держатель для мусорного мешка (мешок в комплекте)
Размер: 86x41x90 см

| код | описание | упак. шт. |
|--------|----------|-----------|
| 28 179 | 2x15 л | 1 |



54 676



ГОТОВЫЙ КОМПЛЕКТ УБОРОЧНОГО ИНВЕНТАРЯ

Комплект уборочный (флаундер 40-RQ; mop MMK-40-RQ; коннектор ET-B; отжим WRQ; рукоятка алюминиевая 140 см; щетка VN-60; Ведро на колесах DB-30 – 2x15 л)
Mop состоит из двух материалов – универсальной белой микрофибры, имеющей сверхтонкие волокна, и микрофибры щеточного типа, имеющей грубые волокна.
Материал: пластик / алюминий
Ведро цвет зеленый, флаундер цвет серо-голубой.

| код | описание | упак. шт. |
|--------|----------------------|-----------|
| 54 676 | Комплект 7 предметов | 1 |

При уборке любых видов полов для защиты рук необходимо использовать перчатки – стр. 186





55 082



НАБОР ДЛЯ УБОРКИ №1 ВСЁ ВКЛЮЧЕНО С УЛЬТРАСПИД ПРО

Расширенный комплект инвентаря для уборки на базе высокоэффективной двухведерной системы УльтраСпид Про. Предназначен для уборки внутри помещений с площадью до 500 кв. м.
Комплектация: Система двухведерная УльтраСпид Про, на платформе, с трансп. ручкой, ведра объем 25 л + 10 л – 1 шт. Ведро с цветовым кодированием, объем 6 л – 1 шт
 Держатель мопов УльтраСпид Про, 40 см – 1 шт
 Ручка телескопическая с цветовой кодировкой 100-180 см – 1 шт
 Моп Трио УльтраСпид Про, 40 см – 3 шт. Салфетка МикронКвик, цвет синий – 1 шт
 Салфетка ПВАмикро, цвет синий – 1 шт. Салфетка МикроТафф Бэйс, цвет синий –1 шт
 Перчатки латексные многоцелевые, цвет синий, р. М – 5 шт
 Губка Виледа, средняя жесткость, зеленый абразив – 3 шт
 Щетка ручная универсальная, 26 см – 1 шт

| код | описание | упак. шт. |
|--------|---|-----------|
| 55 082 | Набор для уборки №1 Всё включено с УльтраСпид Про | 1 |



50 140



НАБОР №2 ВЫГОДНЫЙ СТАРТ С УЛЬТРАСПИД ПРО

Стандартный комплект инвентаря для уборки на базе высокоэффективной двухведерной системы УльтраСпид Про. Предназначен для уборки внутри помещений с площадью до 500 кв. м.
Комплектация: Система двухведерная УльтраСпид Про на платформе, с транспортировочной ручкой, ведра объем 25 л и 10 л – 1 шт. Держатель мопов УльтраСпид Про, 40 см – 1 шт
 Ручка алюминиевая с цветовой кодировкой, 150 см – 1 шт. Моп Трио УльтраСпид Про, 40 см – 3 шт
 Салфетка МикронКвик, цвет синий – 1 шт. Салфетка ПВАмикро, цвет синий – 1 шт
 Салфетка МикроТафф Бэйс, цвет синий – 1шт.
 Перчатки латексные Контракт, цвет желтый, размер М – 5 пар
 Губка Виледа средняя жесткость, зеленый абразив – 3 шт

| код | описание | упак. шт. |
|--------|--|-----------|
| 50 140 | Набор №2 Выгодный старт с УльтраСпид Про | 1 |



55 081



НАБОР №3 НЕОБХОДИМЫЙ МИНИМУМ С УЛЬТРАСПИД ПРО

Базовый комплект инвентаря для уборки на базе высокоэффективной одноведерной системы УльтраСпид Про. Предназначен для уборки внутри помещений с площадью до 500 кв. м.
Комплектация: Система одноведерная УльтраСпид Про на платформе, без транспортировочной ручки, ведро объем 25 л – 1 шт. Держатель мопов УльтраСпид Про, 40 см – 1 шт
 Ручка алюминиевая с цветовой кодировкой, 150 см – 1 шт.
 Моп Трио УльтраСпид Про, 40 см – 3 шт

| код | описание | упак. шт. |
|--------|---|-----------|
| 55 081 | Набор №3 Необходимый минимум с УльтраСпид Про | 1 |



55 084



НАБОР №5 ВЫГОДНЫЙ СТАРТ С КОМБИСПИД ПРО

Стандартный комплект инвентаря для уборки на базе одноведерной системы КомбиСпид Про. Предназначен для уборки внутри помещений с площадью до 300 кв. м.
Комплектация: Система одноведерная КомбиСпид Про на платформе с вертикальным отжимом, без транспортировочной ручки, ведро объем 25 л – 1 шт. Вставка в вертикальный отжим – 1 шт
 Держатель мопов КомбиСпид Про, 40 см – 1 шт
 Ручка алюминиевая с цветовой кодировкой, 150 см – 1 шт
 Моп ТриоПлюс КомбиСпид, 40 см – 3 шт. Салфетка МикронКвик, цвет синий – 1 шт
 Салфетка ПВАмикро, цвет синий –1 шт. Салфетка МикроТафф Бэйс, цвет синий – 1 шт
 Перчатки латексные Контракт, цвет желтый, размер М – 5 пар

| код | описание | упак. шт. |
|--------|---|-----------|
| 55 084 | Набор №5 Выгодный старт с КомбиСпид Про | 1 |



СКРЕБКИ ДЛЯ ПОЛА И СТЕКЛА

| код | описание | упак. шт. |
|------------------------------|----------------------|-----------|
| — с выдвижным лезвием | | |
| 28 157 | Пластиковый, 4 см | 1 |
| 18 107 | Стальной, 4 см | 1 |
| 18 109 | Сменное лезвие, 4 см | 1 |

| код | описание | упак. шт. |
|-----------------------|--|-----------|
| — под рукоятку | | |
| 25 907 | Скребок под рукоятку, 10 см | 1 |
| 24 865 | Скребок с алюминиевой рукояткой, ширина лезвия 10 см, рукоятка 25 см | 1 |
| 22 843 | Сменное лезвие, 10 см | 1 |

| код | описание | упак. шт. |
|--------|---|-----------|
| 45 085 | Скребок с алюминиевой рукояткой, ширина лезвия 10 см, рукоятка 29 см. | 1 |
| 46 129 | Скребок под рукоятку | 1 |
| 46 130 | Сменное лезвие 10 см | 10 |



50 370

ПАДЫ БЕЛЫЕ

Белые пады подходят для поверхностей, требующих бережного обращения и легко поддающимся механическим повреждениям. Рекомендуется использовать после влажной или сухой уборки МОПом, подходит для полировки полов.

| код | описание | упак. шт. | код | описание | упак. шт. |
|--------|-------------|-----------|--------|-------------|-----------|
| 50 370 | 16" (40 см) | 1 | 34 150 | 17" (43 см) | 1 |
| 22 686 | 17" (43 см) | 1 | 40 182 | 20" (50 см) | 1 |



ПАДЫ КРАСНЫЕ

Основной расходный материал в легкой ежедневной уборке, не требующей особенных усилий по выведению сложных или застарелых пятен. Легко справляются с полировкой и наведением лоска.

| код | описание | упак. шт. | код | описание | упак. шт. |
|--------|-------------|-----------|--------|-------------|-----------|
| 34 144 | 13" (33 см) | 1 | 34 148 | 17" (43 см) | 1 |
| 34 146 | 16" (40 см) | 1 | 40 181 | 20" (50 см) | 1 |



ПАДЫ СИНИЕ

Золотая середина, к которой можно обратиться, если необходимо навести чистоту, не травмируя при этом поверхность. Диски успешно справляются с уборкой средней сложности, убирая загрязнения в меру мягко, но при этом эффективно.

| код | описание | упак. шт. | код | описание | упак. шт. |
|--------|-------------|-----------|--------|-------------|-----------|
| 34 322 | 17" (43 см) | 1 | 40 184 | 20" (50 см) | 1 |



ПАДЫ ЗЕЛЕННЫЕ

Золотая середина, к которой можно обратиться, если необходимо навести чистоту, не травмируя при этом поверхность. Диски успешно справляются с уборкой средней сложности, убирая загрязнения в меру мягко, но при этом эффективно.

| код | описание | упак. шт. | код | описание | упак. шт. |
|--------|-------------|-----------|--------|-------------|-----------|
| 34 143 | 13" (33 см) | 1 | 34 147 | 17" (43 см) | 1 |
| 40 875 | 16" (40 см) | 1 | 40 183 | 20" (50 см) | 1 |



ПАДЫ ЧЕРНЫЕ

Эффективно отмыкает старые, въевшиеся загрязнения на граните, бетонных полах, но не может применяться для удаления клеящих мастик.

| код | описание | упак. шт. | код | описание | упак. шт. |
|--------|-------------|-----------|--------|-------------|-----------|
| 34 142 | 13" (33 см) | 1 | 34 149 | 17" (43 см) | 1 |
| 34 145 | 16" (40 см) | 1 | 40 185 | 20" (50 см) | 1 |





34 153



27 522



ПАДЫ РУЧНЫЕ ЗЕЛЕНЫЕ

| код | описание | упак. шт. |
|--------|-----------------------------------|-----------|
| 34 153 | 12x25 см, зеленый | 1 |
| 27 522 | Vileda Стандарт 15x23 см, зеленый | 10 |



34 151



ПАДЫ РУЧНЫЕ КРАСНЫЕ

| код | описание | упак. шт. |
|--------|---------------------|-----------|
| 34 151 | 12,5x25 см, красный | 1 |



49 238



ПАДЫ РУЧНЫЕ БЕЛЫЙ

| код | описание | упак. шт. |
|--------|-----------------|-----------|
| 49 238 | 12x25 см, белый | 1 |



34 152



ПАДЫ РУЧНЫЕ ЧЕРНЫЕ

| код | описание | упак. шт. |
|--------|--------------------|-----------|
| 34 152 | 12,5x25 см, черный | 1 |



20 760



20 353



ДЕРЖАТЕЛИ ДЛЯ РУЧНЫХ ПАДОВ

| код | описание | упак. шт. |
|--------|--------------|-----------|
| 20 760 | под рукоятку | 1 |
| 20 353 | ручной | 1 |





32 903



28 870



28 871



СГОН VILEDA LEGOLAND

Сгон – 35 см имеет специальную рукоятку для крепления на совке

| код | описание | упак. шт. |
|--------|-------------------------|-----------|
| 32 903 | Сгон с рукояткой, 35 см | 1 |



СОВОК И ЩЕТКА VILEDA LEGOLAND

– совок для мусора пластиковый закрывающийся с алюминиевой рукояткой

| код | описание | упак. шт. |
|--------|------------------|-----------|
| 28 870 | Совок для мусора | 1 |

| код | описание | упак. шт. |
|--------|------------------------|-----------|
| 28 871 | Щетка с алюм.рукояткой | 1 |

ИНВЕНТАРЬ ДЛЯ УБОРКИ



29 679

58 980

23 871



ЩЕТКИ-СМЕТКИ, СОВКИ

| код | описание | упак. шт. |
|--------|--|-----------|
| 29 679 | Совок для мусора, пластиковый, с резинкой | 1 |
| 516 | Совок для мусора, пластиковый | 1 |
| 613 | Совок для мусора, металлический | 1 |
| 23 871 | Совок для мусора, пластиковый | 1 |
| 58 980 | Совок для мусора Vikan, пластиковый, розовый | 1 |



29 681



29 951



35 116



ЩЕТКИ-СМЕТКИ, СОВКИ

| код | описание | упак. шт. |
|--------|--|-----------|
| 45 216 | Набор «Ленивка», щетка + совок, на длинной ручке, с длинным ворсом | 1 набор |
| 29 681 | Набор «Ленивка», щетка + совок, на длинной ручке | 1 набор |
| 29 951 | Набор Original, щетка + совок-контейнер, с крышкой, на длинной ручке | 1 набор |
| 17 165 | Набор Vol, щетка + совок-контейнер, с крышкой, на длинной ручке | 1 набор |

| код | описание | упак. шт. |
|--------|---|-----------|
| 29 052 | Набор Original, щетка + совок-контейнер, с крышкой, на длинной ручке, голубой | 1 набор |
| 27 304 | Набор щетка + совок-контейнер открытый, на длинной ручке, серый | 1 |
| 35 116 | Набор «Ленивка», щетка + совок, на длинной ручке, с резинкой | 1 |
| 57 014 | Щетка + совок-контейнер с крышкой на длинной ручке | 1 |



КОМПЛЕКТ ДЛЯ УБОРКИ С ЦВЕТОВОЙ КОДИРОВКОЙ (ПО НАССР)

Щетка для пола выполнена из пластика (цветовое кодирование), имеет ширину в 28,5 см и достаточно длинную щетину из поливинилхлорида, урощает доступ в труднодоступные места. Рукоятка серого цвета длиной 90 см. Материал рукоятки – полипропилен, сталь.

| код | описание | упак. шт. |
|-----------|--|-----------|
| под заказ | Комплект для уборки (щетка для пола и совок-ловушка), цвет красный | 1 набор |
| под заказ | Комплект для уборки (щетка для пола и совок-ловушка), цвет зеленый | 1 набор |
| под заказ | Комплект для уборки (щетка для пола и совок-ловушка), цвет синий | 1 набор |
| под заказ | Комплект для уборки (щетка для пола и совок-ловушка), цвет желтый | 1 набор |

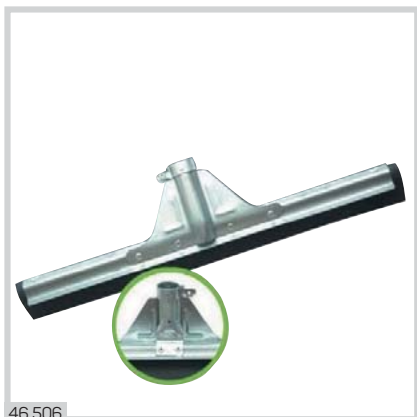

46 506



49 181



49 182



СТЯЖКА ДЛЯ УДАЛЕНИЯ ЖИДКОСТИ С ПОЛА

| код | описание | упак. шт. | код | описание | упак. шт. |
|--------|--|-----------|--------|--|-----------|
| 46 506 | Стяжка металлическая 45 см, с двойной резинкой | 1 | 49 181 | Стяжка пластиковая 50 см, пластик/силикон, синяя | 1 |
| 40 391 | Стяжка 75 см, пластик, с резинкой | 1 | 49 182 | Стяжка пластиковая 70 см, пластик/силикон, синяя | 1 |
| 3 011 | Стяжка металлическая 75 см, с двойной резинкой | 1 | 40 391 | Стяжка металлическая 75 см, с резинкой | 1 |
| 18 766 | Стяжка металлическая 45 см, с резинкой с рукояткой | 1 | | | |

ИНВЕНТАРЬ ДЛЯ УБОРКИ



СОПУТСТВУЮЩИЙ ИНВЕНТАРЬ



24 867



СОПУТСТВУЮЩИЙ ИНВЕНТАРЬ

| код | описание | упак. шт. |
|--------|---|-----------|
| 24 867 | Знак «Внимание, мокрый пол», 298x560 мм, желтый цвет, раскладной | 1 |
| 42 950 | Знак «Внимание! Мокрый пол», 300x620 мм, красная пиктограмма, желтый цвет, раскладной | 1 |
| 12 580 | Знак «Внимание, идет уборка», 300x620 мм, желтый | 1 |
| 22 904 | Метелка для уборки пыли, с рукояткой, 110x8 см | 1 |





29 549



20 829



30 280



ЩЕТКИ ДЛЯ РУК

| код | описание | упак. шт. | код | описание | упак. шт. |
|--------|---------------------------------|-----------|--------|---------------------------------|-----------|
| 29 549 | Щетка для рук утюжок MAXI | шт | 30 280 | Щетка ручная утюжок MEGA, синий | шт |
| 20 829 | Щетка ручная утюжок MEGA, серый | шт | 29 684 | Щетка для рук утюжок MIDI | шт |



29 690



58 898

ЕРШИКИ WC, ВАНТУЗЫ

| код | описание | упак. шт. |
|--------|---|-----------|
| 29 690 | Ершик WC, на подставке | шт |
| 511 | Вантуз | шт |
| 58 898 | Ерш для чистки труб Vikan d=9 мм, 375 мм, белый | шт |
| 25 770 | Ершик WC | шт |



49 166

49 167



49 170

49 171



58 889

49 165



58 898

АКСЕССУАРЫ ДЛЯ ОРГАНИЗАЦИИ ХРАНЕНИЯ ИНВЕНТАРЯ

| код | описание | упак. шт. | код | описание | упак. шт. |
|--------|--|-----------|--------|---|-----------|
| 49 165 | Держатель для ведер настенный, черный | 1 | 58 885 | Держатель настенный для уборочного инвентаря Vikan 39,5x8x6 см пластиковый, красный | 1 |
| 58 888 | Держатель настенный для уборочного инвентаря Vikan 16x8x6 см, пластиковый, белый | 1 | 47 132 | Держатель настенный для уборочного инвентаря на 4-6 предметов VIKAN, желтый | 1 |
| 58 889 | Держатель настенный для уборочного инвентаря Vikan 16x8x6 см, пластиковый, красный | 1 | 49 170 | Крючки для инвентаря, красные | 3 |
| 49 166 | Держатель для уборочного инвентаря настенный на 3 предмета, 50 см, красный | 1 | 49 171 | Крючки для инвентаря, синие | 3 |
| 49 167 | Держатель для уборочного инвентаря настенный на 3 предмета, 50 см, синий | 1 | 49 172 | Крючки для инвентаря, черные | 3 |
| 49 168 | Держатель для уборочного инвентаря настенный на 3 предмета, 50 см, черный | 1 | 49 173 | Крючки для инвентаря, красные | 5 |
| | | | 49 174 | Крючки для инвентаря, синие | 5 |
| | | | 49 175 | Крючки для инвентаря, черные | 5 |





29 550



29 057



ЩЕТКИ ДЛЯ ПОДМЕТАНИЯ

| код | описание | упак. шт. |
|--------|---|-----------|
| 29 057 | Vileda Эко, щетка 30 см, жесткая, зеленая | 1 |
| 29 550 | Щетка деревянная, 40 см | 1 |
| 26 719 | Щетка деревянная, с метал. Держателем, 70 см | 1 |
| 58 972 | Щетка для пола Vikan | 1 |
| 58 971 | Щетка для пола жесткая Vikan, 470 мм, ворс h=45 мм, синяя | 1 |
| 26 381 | Черенок для щеток и пластиковых метел ø25мм шлифованный | 1 |



17 149



РУКОЯТКИ

| код | описание | упак. шт. |
|--------|---|-----------|
| 17 149 | Vileda Контракт, рукоятка алюминиевая, 138 см | 1 |
| 29 678 | Рукоятка пластиковая, 120 см, с резьбовым наконечником | 1 |
| 29 691 | Рукоятка пластиковая, 110 см, с резьбовым наконечником | 1 |
| 29 692 | Рукоятка пластиковая, 130 см, с резьбовым наконечником, усиленная | 1 |



29 551



ЩЕТКИ ДЛЯ УБОРКИ ПОЛА

| код | описание | упак. шт. |
|--------|--|-----------|
| 29 551 | Szrober Люкс щетка | 1 |
| 4 971 | Щетка «Палубная», с жесткой щетиной, Ø 25 мм | 1 |



900



ЩЕТКИ ДЛЯ УБОРКИ ПОЛА

| код | описание | упак. шт. |
|-----|-------------------------|-----------|
| 900 | Щетка деревянная, 28 см | 1 |



28 868



ЩЕТКИ ДЛЯ УБОРКИ ПОЛА

| код | описание | упак. шт. |
|--------|--|-----------|
| 28 868 | Vileda Эко, щетка 30 см, мягкая, зеленая | 1 |





38 824



ВЕНИК

| код | описание | упак. шт. |
|--------|-------------|-----------|
| 38 824 | Веник Сорго | 1 |



29 682



12 246



ЩЕТКИ ДЛЯ УБОРКИ ПОЛА

| код | описание | упак. шт. |
|--------|-------------------------|-----------|
| 29 682 | «Арианна» щетка | 1 |
| 6 659 | Щетка деревянная, 50 см | 1 |
| 12 246 | Щетка деревянная, 70 см | 1 |



29 692



ШВАБРА

| код | описание | упак. шт. |
|-----|-------------------|-----------|
| 422 | Швабра деревянная | 1 |



РУКОЯТКА

| код | описание | упак. шт. |
|--------|---|-----------|
| 29 692 | Рукоятка пластиковая SVIP, 130 см, с резбовым наконечником, упрочненная | 1 |



19 026

8 859



27 379

3 599



МЕТЛЫ БЕЗ ЧЕРЕНКА

| код | описание | упак. шт. |
|--------|--|-----------|
| 19 026 | Метла березовая, без черенка | 1 |
| 8 859 | Метла синтетическая, круглая, без черенка | 1 |
| 826 | Метла синтетическая плоская без черенка | 1 |
| 27 379 | Метла синтетическая плоская без черенка Гардена | 1 |
| 3 599 | Черенок для щеток и пластиковых метел, Ø25 мм | 1 |
| 26 381 | Черенок для щеток и пластиковых метел, Ø25 мм, шлифованный | 1 |



13 933



32 892



21 340



2 968



МЕТЛЫ С ЧЕРЕНКОМ

| код | описание | упак. шт. | код | описание | упак. шт. |
|--------|---|-----------|--------|---------------------------------|-----------|
| 13 933 | «Люкс», метла синтетическая, круглая, с черенком, | 1 | 21 340 | «Люкс», метла Сорго, с черенком | 1 |
| 32 892 | «Гардена», метла синтетическая, плоская, с черенком | 1 | 2 968 | Черенок для грабель Ø30 мм | 1 |

ИНВЕНТАРЬ ДЛЯ УБОРКИ





3 826



15 417



8 146



2 968

**ГРАБЛИ**

| код | описание | упак. шт. |
|--------|--|-----------|
| 3 826 | Грабли веерные | 1 |
| 15 417 | Грабли веерные, проволочные | 1 |
| 8 146 | Грабли металлические, 12 зубьев, витые | 1 |
| 45 081 | Грабли пластиковые, 11 зубьев | 1 |

| код | описание | упак. шт. |
|--------|---------------------------------------|-----------|
| 20 899 | Грабли пластиковые, 13 зубьев | 1 |
| 35 593 | Грабли веерные проволочные, 22 зубьев | 1 |
| 2 968 | Черенок для грабель Ø30 мм | 1 |



614



746

**ЛОПАТЫ**

| код | описание | упак. шт. |
|--------|-----------------------------|-----------|
| 614 | Лопата совковая | 1 |
| 746 | Лопата штыковая | 1 |
| 39 623 | Лопата совковая, с черенком | 1 |
| 39 624 | Лопата штыковая, с черенком | 1 |



1 114

19 556



24 633

33 987

**СОВКИ ДЛЯ МУСОРА, ТАЧКИ**

| код | описание | упак. шт. |
|--------|---|-----------|
| 1 114 | Совок для мусора, оцинкованный, на длинной ручке | 1 |
| 19 556 | Совок-контейнер для мусора, оцинкованный | 1 |
| 33 987 | Совок-контейнер для мусора, оцинкованный, с откидной крышкой и деревянной рукояткой | 1 |
| 24 633 | Тачка одноколесная, 65 л, садовая | 1 |
| 39 652 | Тачка двухколесная 85 л, садовая | 1 |





41 256



59 300



ТЕЛЕЖКИ СПЕЦИАЛЬНОГО НАЗНАЧЕНИЯ

| код | описание | упак. шт. |
|--------|--|-----------|
| 41 256 | Тележка для горничной, в обтяжке из пластика | 1 |
| 59 300 | Тележка платформенная, 500x1000 мм | 1 |



9 442



6 991



СТРЕМЯНКИ

| код | описание | упак. шт. |
|-------|-------------------------|-----------|
| 6 991 | Стремянка 4-ступенчатая | шт |
| 9 442 | Стремянка 5-ступенчатая | шт |
| 7 636 | Стремянка 7-ступенчатая | шт |

СНЕГОУБОРОЧНЫЙ ИНВЕНТАРЬ



31 527



31 758



ЛОПАТА-ДВИЖОК СНЕГОУБОРОЧНАЯ

| код | описание | упак. шт. |
|--------|---|-----------|
| 31 527 | Трехбортная, 400x500 мм, дюралиевая с метал. накладкой 10-12 см | 1 |
| 31 758 | Черенок для лопат Ø40 мм, на конус | 1 |



23 525



7 851



49 266



ЛОПАТЫ СНЕГОУБОРОЧНЫЕ

| код | описание | упак. шт. | код | описание | упак. шт. |
|--------|--|-----------|--------|--|-----------|
| 23 525 | Пластиковая лопата FISKARS, 980x1470 мм, скреппер | 1 | 49 266 | Пластмассовая лопата «Вяряг Эксперт» с V-обр.ручкой, 400x400 мм | 1 |
| 14 434 | Однорбортная дюралиевая лопата, 375x500 мм, | 1 | 48 271 | Облегченная лопата FISKARS с алюмин.черенком 1310 ммx350 мм | 1 |
| 7 851 | Однорбортная алюминиевая лопата, 375x500 мм, с метал. накладкой 10-12 см | 1 | 49 073 | Пластиковая лопата FISKARS SolidTM 450x355 мм, с черенком | 1 |
| 23 849 | Трехбортная алюминиевая лопата, 375x500 мм, с метал. накладкой 10-12 см | 1 | 49 262 | Пластиковая лопата FISKARS SnowXpert, с V-обр. ручкой, 500x1550 мм | 1 |
| | | | 39 637 | Черенок для лопат Ø40мм | 1 |





44 073



31 529

**ДВИЖКИ**

| код | описание | упак. шт. |
|--------|---|-----------|
| 31 529 | Движок дюралиевый, 400x750 мм с метал. накладкой 10-12 см, П-образная ручка | 1 |
| 44 073 | Движок пластиковый, с П-образной ручкой, 750 ммx400 мм, с накладкой | 1 |
| 44 390 | Движок пластиковый, 820 ммx450 мм, с накладкой | 1 |
| 48 270 | Движок пластиковый FISKARS, с П-образной ручкой, 1495 ммx750 ммx600 мм | 1 |



2 811



15 747

**ЛЕДОРУБЫ**

| код | описание | упак. шт. |
|--------|--|-----------|
| 2 811 | Ледоруб, с ручкой А0 | 1 |
| 16 354 | Ледоруб, с ручкой А2 | 1 |
| 15 747 | Скребок для льда, 10x19,5 см, с металлическим черенком | 1 |
| 615 | Лом строительный | 1 |
| 31 528 | Ледоруб-топор с ручкой А2 | 1 |

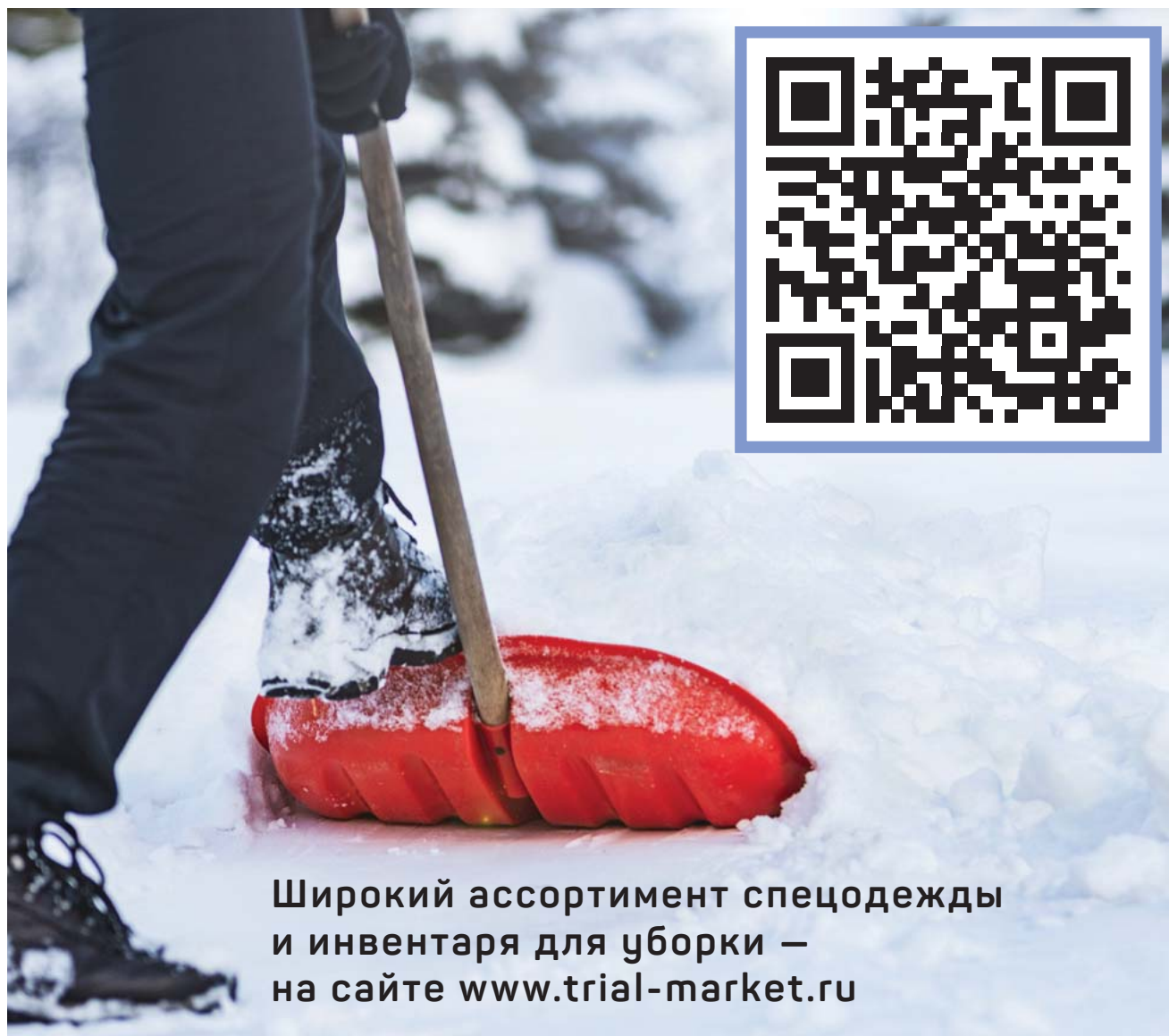

Широкий ассортимент спецодежды
и инвентаря для уборки —
на сайте www.trial-market.ru





47 530

от +5 до -50°C
50-70 Г/М²

ГРАНИТНАЯ КРОШКА ROCKMELT

| код | описание | упак. шт. |
|--------|---|-----------|
| 47 530 | Поверхность остается сухой — не растапливает лед и снежный накат. Данный реагент безопасен для людей и животных, не воздействует на состояние почв, которые после уборки крошки не утрачивают своих плодородных свойств. Гранитная крошка способствует процессам фильтрации талых вод, что позитивно влияет на баланс окружающей среды. | 20 кг |



-20°C
70 Г/М²

ПРОТИВОГОЛОЛЕДНЫЙ МАТЕРИАЛ РОКМЕЛТ (ROCKMELT) ECO

| код | описание | упак. шт. |
|--------|--|-----------|
| 34 095 | Многокомпонентный противогололедный материал с мраморной крошкой, двойного действия. Гранулы противогололедного материала разрушают лед и снежный накат, длительное время защищают обработанную поверхность от образования гололеда. Изготовлен на основе композиции хлорида кальция, минеральной соли и мраморной крошки. | 20 кг |



43 299

-30°C
70 Г/М²

РЕАГЕНТ РОКМЕЛТ (ROCKMELT) MIX

| код | описание | упак. шт. |
|--------|---|-----------|
| 43 299 | Rockmelt Mix представляет собой совокупность современного антигололедного реагента и удовлетворяет крайне высоким экологическим требованиям. Благодаря своей химической нейтральности и отсутствию химической активности, Rockmelt Mix зачастую используется как средство от защиты крыш от льда. | 20 кг |



34 571

-15°C
80 Г/М²

СОЛЬ ТЕХНИЧЕСКАЯ РОКМЕЛТ (ROCKMELT)

| код | описание | упак. шт. |
|--------|--|-----------|
| 34 571 | Техническая соль – это минеральное вещество плотной концентрации белоснежного цвета, без аромата и стороннего привкуса, не взрывоопасно и не токсично. Главные сферы применения: • присыпка дорог; • водоподготовка; • хим. индустрия. | 20 кг |



34 098

-30°C
80 Г/М²

ПЕСКОСОЛЬ РОКМЕЛТ (ROCKMELT)

| код | описание | упак. шт. |
|--------|--|-----------|
| 34 098 | Антигололедный состав является классической смесью песка и соли. В состав входит чистый отмытый от глины песок, не оставляющий на дороге грязных луж. Кроме того, реагент очень сухой, поэтому не смерзается на морозе, удобен в использовании | 20 кг |



АНТИГОЛОЛЕДНЫЕ СРЕДСТВА

| код | описание | упак. шт. |
|--------|---|-----------|
| 43 421 | Тележка-дозатор для реагентов RockMelt GT2327P | 1 |
| 43 422 | Ручной дозатор для реагентов RockMelt 3400 | 1 |
| 26 853 | Соль техническая | 25 кг |
| 34 093 | Гранитная крошка «АКВАЙС» | 25 кг |
| 44 253 | Аквайс Бишофит-30°C | 25 кг |
| 39 663 | Песок кварцевый дробленый АКВАЙС, фр.0,4-0,8 мм | 25 кг |

ИНВЕНТАРЬ ДЛЯ УБОРКИ











БУМАЖНО-ГИГИЕНИЧЕСКАЯ ПРОДУКЦИЯ



| | |
|---|-----|
| ПОЛОТЕНЦА БУМАЖНЫЕ В РУЛОНАХ | 134 |
| ДИСПЕНСЕРЫ И ПОЛОТЕНЦА БУМАЖНЫЕ В РУЛОНАХ | 135 |
| ДИСПЕНСЕРЫ И ЛИСТОВЫЕ ПОЛОТЕНЦА | 142 |
| ПРОТИРОЧНЫЕ МАТЕРИАЛЫ | 150 |
| ТУАЛЕТНАЯ БУМАГА В РУЛОНАХ | 152 |
| ДИСПЕНСЕРЫ И ТУАЛЕТНАЯ БУМАГА | 154 |
| СОПУТСТВУЮЩИЕ ТОВАРЫ ДЛЯ ОТЕЛЕЙ | 157 |
| ЛИСТОВАЯ ТУАЛЕТНАЯ БУМАГА И ДИСПЕНСЕРЫ | 159 |
| ПОКРЫТИЯ ДЛЯ УНИТАЗА И ДИСПЕНСЕРЫ | 160 |

УСЛОВНЫЕ ОБОЗНАЧЕНИЯ В РАЗДЕЛЕ

-  Рулон, 1 слой
-  Рулон, 2 слоя
-  Рулон, 3 слоя
-  Бумага листовая, 1 слой
-  Бумага листовая, 2 слоя
-  Бумага листовая, 3 слоя
-  Только под заказ



19 460

ПОЛОТЕНЦА БУМАЖНЫЕ TORK

- цвет белый, с тиснением, 2 слоя
- в рулоне 90 листов
- размер листа: 21x23 см

| код | описание | упак., рул. |
|--------|---------------------------------|-------------|
| 19 460 | Цвет белый, с тиснением, 2 слоя | 4 |



35 698

ПОЛОТЕНЦА БУМАЖНЫЕ LIME

- рулон 17 м, цвет белый
- размер листа 20x22 см
- тиснение, перфорация
- изготовлено из 100 % целлюлозы

| код | описание | упак., рул. |
|--------|--------------------|-------------|
| 35 698 | Цвет белый, 2 слоя | 2 |



13 777

ПОЛОТЕНЦА БУМАЖНЫЕ ZEWA

- Полотенце бумажное, кухонное, 2 слоя
- Цвет белый. Размер листа 23x25 см.

| код | описание | упак., рул. |
|--------|--------------------|-------------|
| 13 777 | Цвет белый, 2 слоя | 2 |



35 519

ПОЛОТЕНЦА БУМАЖНЫЕ НАУАТ FAMILIA РАДУГА

- рулон 10 м, цвет белый
- размер листа 22,5x12 см
- тиснение, перфорация
- изготовлено из 100 % целлюлозы

| код | описание | упак., рул. |
|--------|---------------|-------------|
| 35 519 | Рулон, 2 слоя | 2 |



26 887

ТОМОС ПОЛОТЕНЦА БУМАЖНЫЕ TOMOS

- рулон 60 м, 2 слоя, цвет белый
- размер листа – 20x24 см
- Ø рулона – 133 мм, Ø втулки – 60 мм, высота рулона – 20 см

| код | описание | упак., рул. |
|--------|--------------------------------|-------------|
| 26 887 | Рулон 60 м, цвет белый, 2 слоя | 6 |

БУМАЖНО-ГИГИЕНИЧЕСКАЯ ПРОДУКЦИЯ



Для поддержания гигиены рук используйте жидкое мыло – стр. 29-30



готовое решение

FOCUS
**ДИСПЕНСЕР ДЛЯ ПОЛОТЕНЕЦ
С ЦЕНТРАЛЬНОЙ ВЫТЯЖКОЙ FOCUS**

- материал: ABS-пластик
- компактен для использования во всех туалетных комнатах
- полупрозрачная передняя панель – легко отслеживать остаток полотенец
- снижает потребление бумажной продукции за счет листовой подачи
- размер (ВхШхГ): 30,1 x 22,4 x 20,9 см

| код | описание | емкость, л |
|--------|----------|------------|
| 45 278 | Белый | 1 |
| 45 279 | Черный | 1 |

FOCUS
**ПОЛОТЕНЦЕ БУМАЖНОЕ НАЯТ FOCUS JUMBO
ЦЕНТРАЛЬНАЯ ВЫТЯЖКА**

- цвет белый, рулон 280 м, 1 слой
- ширина листа: 19,5 см
- 100% целлюлоза

| код | описание | упак., рул. |
|--------|---------------------------------|-------------|
| 34 238 | Рулон 280 м, цвет белый, 1 слой | 6 |

FOCUS
**ПОЛОТЕНЦЕ БУМАЖНОЕ НАЯТ FOCUS JUMBO
ЦЕНТРАЛЬНАЯ ВЫТЯЖКА**

- цвет белый, рулон 125 м, 2 слоя
- размер листа – 35x20,7см
- 100% целлюлоза

| код | описание | упак., рул. |
|--------|---------------------------------|-------------|
| 34 239 | Рулон 125 м, цвет белый, 2 слоя | 6 |





M2

8 458

ДИСПЕНСЕР ДЛЯ ПОЛОТЕНЕЦ С ЦЕНТРАЛЬНОЙ ВЫТЯЖКОЙ TORK M2

- простая конструкция диспенсера не требует трудоемкого обслуживания
- размер (ВхШхГ): 36 x 23,9 x 22,7 см

| код | описание | упак., шт. |
|-------|----------|------------|
| 8 458 | Белый | 1 |



M2

21327

ДИСПЕНСЕР ДЛЯ ПОЛОТЕНЕЦ С ЦЕНТРАЛЬНОЙ ВЫТЯЖКОЙ TORK M2

- идеален для мест с ограниченной площадью
- удобный отбор бумаги одной рукой

| код | описание | упак., шт. |
|-------|----------|------------|
| 21327 | Черный | 1 |



x1

M2

19 089

ПОЛОТЕНЦЕ БУМАЖНОЕ TORK ADVANCED M2

- цвет белый, 1 слой, Ø рулона = 19 см
- размер листа: 19,8 x 35 см
- центральная вытяжка

| код | описание | упак., рул. |
|--------|------------------|-------------|
| 19 089 | 165 м, на втулке | 6 |



M2

22 730

ДИСПЕНСЕР ДЛЯ ПОЛОТЕНЕЦ С ЦЕНТРАЛЬНОЙ ВЫТЯЖКОЙ TORK PERFORMANCE M2

- удобный отбор бумаги одной рукой
- ударопрочный пластик; идеален для мест с ограниченной площадью
- простая конструкция диспенсера не требует трудоемкого обслуживания
- размер (ВхШхГ): 24,8x35,6x23,2 см

| код | описание | упак., шт. |
|--------|-----------------|------------|
| 22 730 | Бирюзовый/белый | 1 |

под заказ



M2

x1

27 827

ПОЛОТЕНЦЕ БУМАЖНОЕ TORK ADVANCED M2 ЦЕНТРАЛЬНАЯ ВЫТЯЖКА

- 100% целлюлоза
- цвет белый, 1 слой, в рулоне 275 м
- размер листа: 19,8 x 19 см; втулка Ø = 60 мм

| код | описание | упак., рул. |
|--------|------------------|-------------|
| 27 827 | 275 м, на втулке | 6 |



H12

x2

19 525

ПОЛОТЕНЦЕ БУМАЖНОЕ TORK H12

- цвет белый, 2 слоя, в рулоне 143 м
- ширина рулона – 24,7 см, Ø – 19,3 см
- размер листа регулируется держателем
- 100% целлюлоза

| код | описание | упак., рул. |
|--------|---------------------------------|-------------|
| 19 525 | Цвет белый, 2 слоя, рулон 143 м | 6 |



H13

x2

19 521

ПОЛОТЕНЦЕ БУМАЖНОЕ TORK H13

- цвет белый, 2 слоя, в рулоне 143 м
- размер листа – 19,5x26,5 см
- 100% целлюлоза

| код | описание | упак., рул. |
|--------|---------------------------------|-------------|
| 19 521 | Цвет белый, 2 слоя, рулон 143 м | 6 |

| Артикул | | 8 458 / 21 327 | 22 730 | 26 846 / 26 845 | 26 437 / 23 925 | 26 521 | 32 346 | 22 338 / 26 070 | 17 467 / 22 590 | 26 311 / 26 210 | 32 343 | 23 732 / 27 427 | 6 388 / 15 934 | 7 515 / 24 002 |
|---------|-------------------------------------|----------------|----------------|-----------------|--------------------------|--------------|---------------------------|---------------------------------|-----------------|-----------------|--------|-----------------|----------------|----------------|
| | | M2 | REFLEX M4 MIDI | MINI M1 | MATIC BOX H1, С СЕНСОРОМ | MATIC BOX H1 | MULTIFOLD H2 [Z-сложение] | MULTI-FOLD H2 [ZZ и C-сложение] | H3 | MINI H3 | | | | |
| 19 089 | 1-сл, 165 м, 6 рул/уп | | | | | | | | | | | | | |
| 27 827 | 1-сл, 275 м, 6 рул/уп | | | | | | | | | | | | | |
| 31 741 | 1-сл, 270 м, 6 рул/уп | | | | | | | | | | | | | |
| 16 712 | 1-сл, 120 м, 11 рул/уп | | | | | | | | | | | | | |
| 26 451 | 1-сл, 280 м, 6 рул/уп | | | | | | | | | | | | | |
| 6 306 | 2-сл, 100 м, 6 рул/уп | | | | | | | | | | | | | |
| 19 063 | 2-сл, 150 м, 6 рул/уп | | | | | | | | | | | | | |
| 23 420 | 2-сл, 150 м, 6 рул/уп | | | | | | | | | | | | | |
| 9 991 | Z-слож, 2-сл, 110 л/пач, 21 пач/уп | | | | | | | | | | | | | |
| 13 027 | Z-слож, 2-сл, 190 л/пач, 20 пач/уп | | | | | | | | | | | | | |
| 11 651 | Z-слож, 2-сл, 136 л/пач, 21 пач/уп | | | | | | | | | | | | | |
| 24 320 | Z-слож, 2-сл, 190 л/пач, 20 пач/уп | | | | | | | | | | | | | |
| 5 074 | ZZ-слож, 1-сл, 250 л/пач, 20 пач/уп | | | | | | | | | | | | | |
| 24 342 | ZZ-слож, 2-сл, 200 л/пач, 20 пач/уп | | | | | | | | | | | | | |
| 461 | C-слож, 2-сл, 120 л/пач, 20 пач/уп | | | | | | | | | | | | | |
| 12 894 | C-слож, 2-сл, 120 л/пач, 20 пач/уп | | | | | | | | | | | | | |
| 22 534 | ZZ-слож, 1-сл, 300 л/пач, 15 пач/уп | | | | | | | | | | | | | |
| 18 495 | ZZ-слож, 2-сл, 250 л/пач, 15 пач/уп | | | | | | | | | | | | | |





45 533

M4



45 534

M4



31 741

M4



ДИСПЕНСЕР ДЛЯ ПОЛОТЕНЕЦ С ЦЕНТРАЛЬНОЙ ВЫТЯЖКОЙ TORK REFLEX M4 MIDI

- удобный отбор бумаги одной рукой
- бесконтактный, полистовой отбор

| код | описание | упак., шт. |
|--------|----------|------------|
| 45 533 | Белый | 1 |

- размер (ВхШхГ): 31 x 25,2 x 24 см

| код | описание | упак., шт. |
|--------|----------|------------|
| 45 534 | Голубой | 1 |

ПОЛОТЕНЦЕ БУМАЖНОЕ TORK REFLEX M4 MIDI

- центральная вытяжка
- рулон 270 м, 1 слой, цвет белый
- размер листа: 19,8 x 35 см

| код | описание | упак., рул. |
|--------|---------------------|-------------|
| 31 741 | Рулон 270 м, 1 слой | 6 |



26 437

M1



23 925

M1

ДИСПЕНСЕР ДЛЯ ПОЛОТЕНЕЦ С ЦЕНТРАЛЬНОЙ ВЫТЯЖКОЙ TORK MINI M1

- идеален для мест с ограниченной площадью
- обеспечивает простой и удобный отбор материала одной рукой
- размер (ВхШхГ): 32,1 x 17,4 x 16,5 см

| код | описание | упак., шт. |
|--------|----------|------------|
| 26 437 | Белый | 1 |

ДИСПЕНСЕР ДЛЯ ПОЛОТЕНЕЦ С ЦЕНТРАЛЬНОЙ ВЫТЯЖКОЙ TORK MINI M1

- идеален для мест с ограниченной площадью
- обеспечивает простой и удобный отбор материала одной рукой
- размер (ВхШхГ): 32,1 x 17,4 x 16,5 см

| код | описание | упак., шт. |
|--------|----------|------------|
| 23 925 | Черный | 1 |



26 521

M1



16 712

M1



ДИСПЕНСЕР ДЛЯ ПОЛОТЕНЕЦ С ЦЕНТРАЛЬНОЙ ВЫТЯЖКОЙ TORK PERFORMANCE MINI M1

- мобильное решение для поддержания гигиены
- свободное порционирование, возможность крепления на стену (крепление входит в комплект)
- отличное решение для кухни, обеденной зоны, барной стойки
- размер (ВхШхГ): 26,3x18,5x23,9 см

| код | описание | упак., шт. |
|--------|-----------------------|------------|
| 26 521 | Переносной, бирюзовый | 1 |

ПОЛОТЕНЦЕ БУМАЖНОЕ TORK UNIVERSAL M1 ЦЕНТРАЛЬНАЯ ВЫТЯЖКА

- Цвет белый, 1 слой, 120 м в рулоне
- ширина листа: 21,5 см
- Ø рулона: 14 см
- изготовлено из переработанного сырья

| код | описание | упак., рул. |
|--------|---------------------------------|-------------|
| 16 712 | Цвет белый, 1 слой, рулон 120 м | 11 |





ДИСПЕНСЕР ДЛЯ ПОЛОТЕНЕЦ В РУЛОНАХ TORK MATIC VOX H1 С СЕНСОРОМ

- обеспечивает простой и удобный отбор материала одной рукой
- работает на 3-х батарейках типа D (LR20)

| код | описание | упак, шт. |
|--------|---------------------------------|-----------|
| 32 346 | Металлик, 37,3 x 34,5 x 20,4 см | 1 |
| 22 338 | Белый, 36,8 x 33,1 x 20,6 см | 1 |
| 26 070 | Черный, 36,8 x 33,1 x 20,6 см | 1 |



ДИСПЕНСЕР ДЛЯ ПОЛОТЕНЕЦ В РУЛОНАХ TORK MATIC VOX H1

- самый компактный диспенсер для рулонных полотенец
- цветовой индикатор расхода рулона: самый удобный контроль наличия полотенец, размер (ВxШxГ): 37,2 x 33,7 x 20,3 мм
- фиксированная длина полотенца – 25 см.

| код | описание | упак, шт. |
|--------|----------|-----------|
| 17 467 | Белый | 1 |
| 22 590 | Черный | 1 |



ПОЛОТЕНЦЕ БУМАЖНОЕ TORK UNIVERSAL H1 MATIC SOFT

- Цвет белый, 1 слой, 280 м в рулоне
- ширина рулона: 21 см
- Ø рулона: 19 см

| код | описание | упак, шт. |
|--------|---------------------------|-----------|
| 26 451 | Цвет белый, 1 слой, 280 м | 6 |



ПОЛОТЕНЦЕ БУМАЖНОЕ TORK PREMIUM H1

- Цвет белый, 2 слоя, 100 м в рулоне
- ширина рулона: 21 см
- Ø рулона: 19

| код | описание | упак, шт. |
|-------|---------------------------|-----------|
| 6 306 | Цвет белый, 2 слоя, 100 м | 6 |



ПОЛОТЕНЦЕ БУМАЖНОЕ TORK H1 ADVANCED

- Цвет белый, 2 слоя, 150 м в рулоне
- целлюлоза. ширина рулона: 21 см
- Ø рулона: 19 см

| код | описание | упак, шт. |
|--------|---------------------------|-----------|
| 19 063 | Цвет белый, 2 слоя, 150 м | 6 |



ПОЛОТЕНЦЕ БУМАЖНОЕ TORK H1 ADVANCED SOFT

- Цвет белый, 2 слоя, 150 м в рулоне
- гибридное сырье. ширина рулона: 21 см
- Ø рулона: 19 см

| код | описание | упак, шт. |
|--------|---------------------------|-----------|
| 23 420 | Цвет белый, 2 слоя, 150 м | 6 |



выбор экспертов



45 253

Vtomos
 professional

ДИСПЕНСЕР ДЛЯ ПОЛОТЕНЕЦ С ЦЕНТРАЛЬНОЙ ВЫТЯЖКОЙ TOMOS MAXI БЕЛЫЙ

- ABS-пластик
- Размер: 335x275x256 мм

| код | описание | упак., л. |
|--------|----------|-----------|
| 45 253 | Белый | шт |



24 328

Vtomos
 professional

ПОЛОТЕНЦЕ БУМАЖНОЕ

- Цвет белый, 1 слой;
- высота – 19 см;
- 100% целлюлоза

| код | описание | упак., л. |
|--------|--------------------------------|-----------|
| 24 328 | Цвет белый, 1 слой, без втулки | 6 |
| 43 873 | Цвет белый, 1 слой, на втулке | 6 |
| 43 013 | Рулон на втулке, 1 слой | 12 |



43 367

Vtomos
 professional

ПОЛОТЕНЦЕ БУМАЖНОЕ

- цвет белый, 1 слой
- центральная вытяжка со съемной ленточной втулкой
- высота: 20 см

| код | описание | упак., л. |
|--------|---------------------------------------|-----------|
| 43 367 | Цвет белый, Ø13 см, 1 слой, на втулке | 12 |
| 26 577 | 1 слой, в рулоне 300 м, Ø19 см | 6 |



26 577

| код | описание | упак., л. |
|--------|--------------------------------|-----------|
| 26 576 | 1 слой, в рулоне 300 м, Ø18 см | 6 |

V TOMOS

professional

НОВАЯ ЛИНЕЙКА ДИСПЕНСЕРОВ
ДЛЯ ТУАЛЕТНЫХ КОМНАТ





H2

26 311



H2

26 210



H2

32 343

TORK XPRESS® ДИСПЕНСЕР ДЛЯ ЛИСТОВЫХ ПОЛОТЕНЕЦ Z-СЛОЖЕНИЯ MULTIFOLD H2

- полистовой отбор для снижения расхода
- защита от переполнения для более эффективной работы диспенсера

| код | описание | упак., л. |
|--------|---|-----------|
| 26 311 | Белый, 44,4x30,3x10,2 см, на 2,5 пачки | 1 |
| 26 210 | Черный, 44,4x30,3x10,2 см, на 2,5 пачки | 1 |

| код | описание | упак., л. |
|--------|--|-----------|
| 32 343 | Металлик, 46,8x31,7 x10,1 см, на 2,5 пачки | 1 |



H2

23 732



H2

27 427

TORK XPRESS® ДИСПЕНСЕР ДЛЯ ЛИСТОВЫХ ПОЛОТЕНЕЦ ZZ- И C-СЛОЖЕНИЯ MULTIFOLD H2

- полистовой отбор
- защита от переполнения для более эффективной работы диспенсера

| код | описание | упак., л. |
|--------|---|-----------|
| 23 732 | Белый, 29,5 x 30,2 x 10,1 см, на 1,5 пачки | 1 |
| 27 427 | Черный, 29,5 x 30,2 x 10,1 см, на 1,5 пачки | 1 |



x2

H2

9 991

ПОЛОТЕНЦЕ ЛИСТОВОЕ TORK XPRESS MULTIFOLD, PREMIUM H2

- Цвет белый, 2 слоя, 110 л в упаковке
- сложение Multifold
- размер листа: 34 x 21,2 см

| код | описание | упак., л. |
|-------|-------------------------------------|-----------|
| 9 991 | Цвет белый с синим тиснением, 110 л | 21 |



x2

H2

13 027

ПОЛОТЕНЦЕ ЛИСТОВОЕ TORK XPRESS MULTIFOLD, ADVANCED H2

- Цвет белый с серым тиснением, 2 слоя, 190 л в упаковке
- сложение Multifold
- размер листа: 23,4 x 21,3 см

| код | описание | упак., л. |
|--------|--------------------------------------|-----------|
| 13 027 | Цвет белый с серым тиснением, 2 слоя | 20 |



x2

H2

11 651

ПОЛОТЕНЦЕ ЛИСТОВОЕ TORK XPRESS MULTIFOLD, ADVANCED H2

- Цвет белый с серым тиснением, 2 слоя, 136 л в упаковке
- сложение Multifold
- размер листа: 34 x 21,2 см

| код | описание | упак., л. |
|--------|--------------------------------------|-----------|
| 11 651 | Цвет белый с серым тиснением, 2 слоя | 21 |



x2

H2

24 340

ПОЛОТЕНЦЕ ЛИСТОВОЕ TORK XPRESS СЛОЖЕНИЯ MULTIFOLD, UNIVERSAL H2

- Цвет натуральный, 2 слоя, 190 л в упаковке
- сложение Multifold
- размер листа: 23,4 x 21,3 см

| код | описание | упак., л. |
|--------|--------------------------|-----------|
| 24 340 | Цвет натуральный, 2 слоя | 20 |





Офисные помещения

Минимизация рисков и соблюдение принципов ХАССП

Больше товаров
ТМ TORK на сайте
www.trial-market.ru

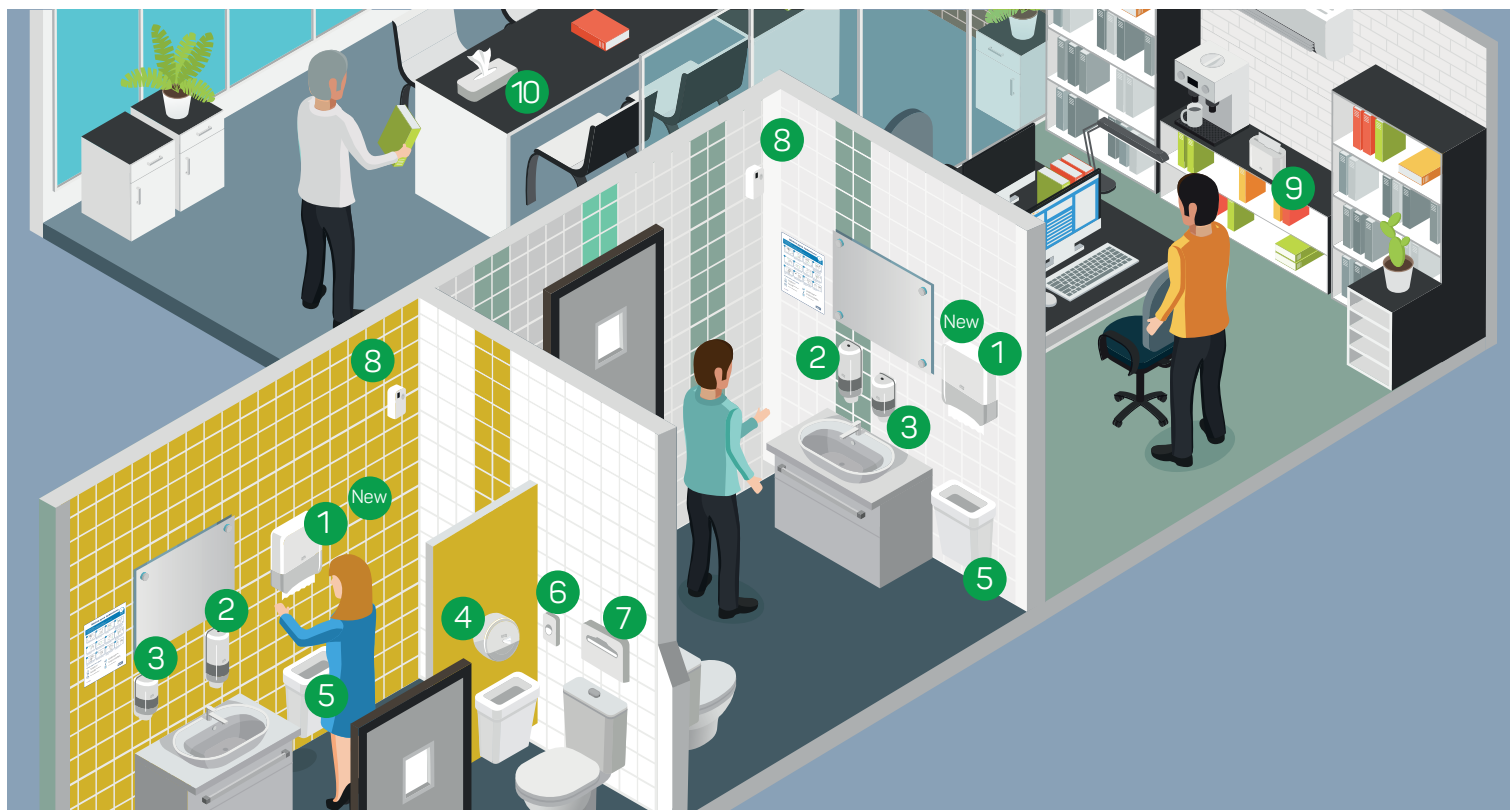

| № | Необходимое оборудование | Расходные материалы |
|------------|--|--|
| New | Tork PeakServe® диспенсер для листовых полотенец с непрерывной подачей, белый, арт. 40 777, стр. 144 | Tork PeakServe® полотенца с непрерывной подачей, белые, арт. 40 413, стр. 144 |
| 1 | Tork Matic® диспенсер для рулонных полотенец, белый, арт. 17 467, стр. 139 | Tork Matic полотенца в рулонах, белые, 150 м, арт. 19 063, стр. 139 |
| 2 | Tork диспенсер для мыла-пены, белый, арт. 19 029 | Tork мыло-пена мягкое, 1 л, арт. 19 028, стр. 7 |
| 3 | Tork мини-диспенсер для жидкого мыла, белый, арт. 9 992, стр. 5 | Tork лосьон для рук и тела, мини, 475 мл, арт. 32 090, стр. 5 |
| 4 | Tork SmartOne® диспенсер для туалетной бумаги, белый, арт. 32 342, стр. 156 | Tork SmartOne туалетная бумага в рулонах, арт. 21 529, стр. 156 |
| 5 | Tork корзина для мусора на 20 л, белая, арт. 22 166 | Стандартный мусорный мешок на 20 л |
| 6 | Tork держатель для гигиенических пакетов, белый, арт. 23 857 | Tork гигиенические пакеты, белые, объем 2 л, арт. 23 858 |
| 7 | Tork диспенсер для бумажных покрытий на унитаз, белый, арт. 1 437, стр. 160 | Tork бумажные покрытия на унитаз, белые, арт. 8 896, стр. 160 |
| 8 | Tork диспенсер для аэрозольного освежителя воздуха, белый, арт. 9 947 | Tork аэрозольный освежитель воздуха, нейтрализатор запахов, арт. 22 173, стр. 70 |
| 9 | Tork Xpress® настольный диспенсер для листовых полотенец Multifold, белый, арт. 53 346 | Tork Xpress полотенца Multifold ультрамягкие, под заказ |
| 10 | Tork диспенсер для салфеток для лица, белый, арт. 27 246 | Tork салфетки для лица ультрамягкие, арт. 27 246 |



50 757

ДИСПЕНСЕР TORK PEAKSERVE H5 С НЕПРЕРЫВНОЙ ПОДАЧЕЙ, ДЛЯ ПОЛОТЕНЕЦ Z СЛОЖЕНИЯ

- Размер 109x528x277 мм; полистовый отбор
- защита от переполнения для более эффективной работы диспенсера
- вместимость 2 пачки – 1000 полотенец
- Система H5, изготовлен из ударопрочного пластика

| код | описание | упак., шт. |
|--------|----------|------------|
| 50 757 | Серый | 1 |



50 758

ДИСПЕНСЕР TORK PEAKSERVE MINI H5 ВСТРАИВАЕМЫЙ С НЕПРЕРЫВНОЙ ПОДАЧЕЙ, ДЛЯ ПОЛОТЕНЕЦ Z СЛОЖЕНИЯ

- Размер 94x439x254 мм; полистовый отбор
- защита от переполнения для более эффективной работы диспенсера
- вместимость 3 пачки – 1230 полотенец
- Система H5, изготовлен из ударопрочного пластика

| код | описание | упак., шт. |
|--------|----------|------------|
| 50 758 | Серый | 1 |

ПОД ЗАКАЗ



40 413

ПОЛОТЕНЦЕ БУМАЖНОЕ Z-СЛОЖЕНИЯ TORK PEAKSERVE H5 С НЕПРЕРЫВНОЙ ПОДАЧЕЙ

- 100% целлюлоза, цвет белый, 1 слой
- Z- сложение
- размер листа: 20,1x22,5 см

| код | описание | упак., шт. |
|--------|--------------------|------------|
| 40 413 | 1 слой, цвет белый | 410 |



50 755

50 756

ДИСПЕНСЕР ДЛЯ ПОЛОТЕНЕЦ Z-СЛОЖЕНИЯ TORK PEAKSERVE MINI H5, С НЕПРЕРЫВНОЙ ПОДАЧЕЙ

- для туалетных комнат с высокой проходимостью
- полотенца подаются каждые 3 секунды
- размеры (ВxШxГ): 73x37x10,1 см

| код | описание | упак., шт. |
|--------|----------|------------|
| 50 755 | Белый | 1 |
| 50 756 | Черный | 1 |



40 777

40 414

ДИСПЕНСЕР ДЛЯ ПОЛОТЕНЕЦ Z-СЛОЖЕНИЯ TORK PEAKSERVE MINI H5, С НЕПРЕРЫВНОЙ ПОДАЧЕЙ

- для туалетных комнат с высокой проходимостью
- эргономичный дизайн, полупрозрачное окошко
- полотенца подаются каждые 3 секунды; размеры (ВxШxГ): 73,1x37x10,1 см
- обладает высокой емкостью – более 2100 полотенец

| код | описание | упак., шт. | код | описание | упак., шт. |
|--------|----------|------------|--------|----------|------------|
| 40 777 | Белый | 1 | 40 414 | Черный | 1 |

Tork PeakServe®

Обеспечьте туалетные комнаты с разной проходимостью одним расходным материалом

Tork PeakServe® — уникальная система листовых полотенец с непрерывной подачей. В сочетании с подтвержденной простотой использования система позволяет:

- освободить время персонала для других видов работ
- избежать очередей и скопления людей в туалетных комнатах.

С Tork PeakServe вы всегда готовы ко всему — даже к непредвиденно большому потоку посетителей.



№ 1

Очереди и недостаточная чистота в туалете — проблема № 1 в заведениях с высокой посещаемостью*

71%

опрошенных заявили, что туалеты в местах большого скопления людей производят крайне негативное впечатление*

1 из 3

ограничивает количество съеденного и выпитого, чтобы избежать необходимости посещения туалета*



Самая высокая емкость на рынке благодаря пачкам, сжатым

на **50%**



* По результатам опроса 3000 респондентов в США, Великобритании, Германии, Польше, Франции и Швеции (IPSOS, 2017 г.).

готовое решение

FOCUS ДИСПЕНСЕР ДЛЯ ПОЛОТЕНЕЦ Z- И V- СЛОЖЕНИЯ FOCUS

- материал: ABS-пластик
- подходят бумажные полотенца как V, так и Z-сложения
- вмещает до 400 листовых полотенец Z и V-сложения
- полупрозрачная передняя панель – легко отслеживать остаток полотенец
- снижает потребление бумажной продукции за счет полистовой подачи
- размер (ВхШхГ): 38,5 x 32,2 x 14,5 см

| код | описание | упак, шт. |
|--------|----------|-----------|
| 45 280 | Белый | 1 |
| 45 281 | Черный | 1 |



45 254



45 255

FOCUS ПОЛОТЕНЦА ЛИСТОВЫЕ V-СЛОЖЕНИЕ FOCUS

- 100% целлюлоза
- размер листа 23*23 см, цвет белый

| код | описание | упак, л. | код | описание | упак, л. |
|--------|--------------------|----------|--------|--------------------|----------|
| 45 254 | 1 слой, цвет белый | 250 | 45 255 | 2 слоя, цвет белый | 200 |



34 240

FOCUS

ПОЛОТЕНЦА ЛИСТОВЫЕ Z-СЛОЖЕНИЕ FOCUS

- цвет белый, 2 слоя, 200 л
- размер листа: 22.5x24 см

| код | описание | упак, л. |
|--------|------------------------|----------|
| 34 240 | 21,5x24 см, 2 слоя | 200 |
| 42 463 | 24,0 x 20,0 см, 2 слоя | 200 |

ПОЛОТЕНЦА ЛИСТОВЫЕ Z-СЛОЖЕНИЕ FOCUS

- цвет белый, 1 слой, 250 л
- размер листа: 21.5x24 см

| код | описание | упак, л. |
|--------|----------------------|----------|
| 35 699 | 21,5 x 24 см, 1 слой | 250 |

| Code | | Диспенсеры для рулонных бумажных полотенец | | | Диспенсеры для бумажных листовых полотенец | | | | Диспенсеры для туалетной бумаги |
|-----------------|--|--|---------------|------------|--|---------------------------|-----------------|-----------------|---------------------------------|
| | | 45278 | 45279 | 45253 | 45280 | 45281 | 45250 | 45249 | 45521 |
| | | FOCUS 8077063 | FOCUS 8076283 | TOMOS Maxi | FOCUS 8077064 (V+Z-слож.) | FOCUS 8077064 (V+Z-слож.) | TOMOS (V-слож.) | TOMOS (Z-слож.) | TOMOS |
| 34 238 | 1-сл., 280 м, 6 рул/уп Focus | | | | | | | | |
| 34 239 | 2-сл., 125 м, 6 рул/уп Focus | | | | | | | | |
| 24 328 / 26 576 | 1-сл., 300 м, 6 рул/уп Томос | | | | | | | | |
| 43 873 | 1-сл., 300 м, 6 рул/уп, Томос | | | | | | | | |
| 43 013 / 43 367 | 1-сл., 120 м, 12 рул/уп Томос | | | | | | | | |
| 45 254 | V-слож., 1-сл., 250 л/пач, 15 пач/уп | | | | | | | | |
| 45 255 | V-слож., 2-сл., 200 л/пач, 15 пач/уп | | | | | | | | |
| 34 240 | Z-слож., 2-сл., 200 л/пач, 20 пач/уп, Extra | | | | | | | | |
| 35 699 | Z-слож., 1-сл., 250 л/пач, 12 пач/уп, белое | | | | | | | | |
| 42 463 | Z-слож., 2-сл., 200 л/пач, 12 пач/уп, белое | | | | | | | | |
| 26 575 | V-слож., 2-сл., 200 л/пач, 15 упак/кор, Томос, белое | | | | | | | | |
| 26 026 | V-слож., 1-сл., 250 л/пач, 20 упак/кор, Томос, белое | | | | | | | | |
| 26 886 | Z-слож., 2-сл., 200 л/пач, 20 упак/кор, Томос, белый | | | | | | | | |
| 26 030 | 1-сл., 200 м, белый, 1 рул/уп, Томос | | | | | | | | |
| 26 031 | 1-сл., 190 м, натуральный белый, 1 рул/уп, Томос | | | | | | | | |
| 26 888 | 2-сл., 150 м, белый, 1 рул/уп, Томос | | | | | | | | |





42 249

ТОМОС
 professional

ДИСПЕНСЕР ДЛЯ ПОЛОТЕНЕЦ Z-СЛОЖЕНИЯ ТОМОС

- Материал: ABS-пластик
- Размер: 270x100x205 мм
- Цвет: белый

| код | описание | упак., шт. |
|--------|----------|------------|
| 45 249 | Белый | 1 |

ВЫГОДНО



45 250

ТОМОС
 professional

ДИСПЕНСЕР ДЛЯ ПОЛОТЕНЕЦ V-СЛОЖЕНИЯ ТОМОС

- Материал: ABS-пластик
- Размер 27,0 x 13,0 x 27,0 см.
- Цвет: белый

| код | описание | упак., шт. |
|--------|----------|------------|
| 45 250 | Белый | 1 |



45 256

ТОМОС
 professional

ПОЛОТЕНЦЕ БУМАЖНОЕ V-СЛОЖЕНИЕ ТОМОС

- цвет белый, влагопрочное
- V – сложение
- размер листа: 23 x 20,5 см
- плотность: 25 г/м²

| код | описание | упак., шт. |
|--------|---------------|------------|
| 45 256 | 1 слой, 200 л | 1 |



26 886

ТОМОС
 professional

ПОЛОТЕНЦЕ БУМАЖНОЕ Z-СЛОЖЕНИЕ ТОМОС

- цвет белый, 2 слоя
- Z-сложение
- размер листа: 21x23 см

| код | описание | упак., шт. |
|--------|---------------|------------|
| 26 886 | 2 слоя, 200 л | 1 |



26 575

ТОМОС
 professional

ПОЛОТЕНЦЕ БУМАЖНОЕ V-СЛОЖЕНИЕ ТОМОС

- цвет белый, 2 слоя
- V-сложение
- размер листа: 24x22 см

| код | описание | упак., шт. |
|--------|---------------|------------|
| 26 575 | 2 слоя, 200 л | 1 |



ДИСПЕНСЕР ДЛЯ ПОЛОТЕНЕЦ ZZ- И С-СЛОЖЕНИЯ TORK MINI H3

- мобильное решение для поддержания гигиены; универсальный классический диспенсер для туалетных комнат средней проходимости.
- предназначен для использования с бумажными полотенцами, сложенными зигзагом; размер (ВхШхГ): 29,1 x 33,2 x 13,5 см

| код | описание | упак., шт. |
|--------|----------------------|------------|
| 7 515 | Белый, на 1,5 пачки | 1 |
| 24 002 | Черный, на 1,5 пачки | 1 |



ДИСПЕНСЕР ДЛЯ ПОЛОТЕНЕЦ ZZ И С СЛОЖЕНИЯ TORK H3

- обеспечивает гигиеничный поштучный отбор полотенец
- большое смотровое окошко позволяет контролировать наличие полотенец
- возможность дозаправки в любое время
- защита от переполнения для более эффективной работы диспенсера
- размер (ВхШхГ): 43,9 x 33,3 x 13,6 см

| код | описание | упак., шт. |
|--------|----------------------|------------|
| 6 388 | Белый, на 2,5 пачки | 1 |
| 15 934 | Черный, на 2,5 пачки | 1 |



ПОЛОТЕНЦЕ БУМАЖНОЕ TORK SINGLEFOLD UNIVERSAL H3

- цвет белый, ZZ-сложение
- размер листа: 23 x 23 см

| код | описание | упак., л. |
|-------|---------------|-----------|
| 5 074 | 1 слой, 250 л | 20 |



ПОЛОТЕНЦЕ БУМАЖНОЕ TORK SINGLEFOLD UNIVERSAL H3

- цвет натуральный, 2 слоя, 120 л
- С – сложение; размер листа: 27,5 x 24 см

| код | описание | упак., л. |
|-----|---------------|-----------|
| 461 | 2 слоя, 120 л | 20 |



ПОЛОТЕНЦЕ БУМАЖНОЕ TORK SINGLEFOLD ADVANCED H3

- цвет белый, 2 слоя, 120 л, С-сложение
- размер листа: 27,5 x 24 см

| код | описание | упак., л. |
|--------|---------------|-----------|
| 12 894 | 2 слоя, 120 л | 20 |



ПОЛОТЕНЦЕ БУМАЖНОЕ TORK SINGLEFOLD ADVANCED H3

- цвет белый, 1 слой, 300 л
- ZZ – сложение; размер листа: 23 x 23 см

| код | описание | упак., л. |
|--------|---------------|-----------|
| 22 534 | 1 слой, 300 л | 15 |



ПОЛОТЕНЦЕ БУМАЖНОЕ TORK SINGLEFOLD ADVANCED H3

- цвет белый с тиснением, 2 слоя, 200 л
- ZZ – сложение; размер листа: 23 x 23 см

| код | описание | упак., л. |
|--------|---------------|-----------|
| 24 342 | 2 слоя, 200 л | 20 |



ПОЛОТЕНЦЕ БУМАЖНОЕ TORK SINGLEFOLD ADVANCED H3

- цвет белый, 2 слоя, 250 л
- размер листа: 23 x 24,8 см

| код | описание | упак., л. |
|--------|---------------|-----------|
| 18 495 | 2 слоя, 250 л | 15 |





21 440

**ДИСПЕНСЕР НАПОЛЬНЫЙ
ДЛЯ ПРОТИРОЧНОГО МАТЕРИАЛА
TORK PERFORMANCE W1**

- удобная противоскользящая ручка
- устойчивая металлическая конструкция
- размер 100.6x64.6x53 см

| код | описание | упак, л. |
|--------|------------------|----------|
| 21 440 | Красный/дымчатый | 1 |



24 632

**ДИСПЕНСЕР НАПОЛЬНЫЙ
ДЛЯ ПРОТИРОЧНОГО МАТЕРИАЛА
TORK PERFORMANCE W1**

- для протирачного материала в рулонах
- размер: 106x64,6x53 см
- мобильный, возможно перемещение в необходимую точку
- высокая емкость рулона, реже требуется перезаправка

| код | описание | упак, л. |
|--------|---------------|----------|
| 24 632 | Белый/голубой | 1 |



26 212

**ДИСПЕНСЕР НАСТЕННЫЙ
ДЛЯ ПРОТИРОЧНОГО МАТЕРИАЛА
TORK PERFORMANCE W1**

- для рулонов шириной до 435 мм со втулкой Øом 70-77 мм
- удобная конструкция предотвращает прокручивание рулона и сокращает расход материала; размер 46.3x64.6x27.4 см

| код | описание | упак, л. |
|--------|-----------------|----------|
| 26 212 | Бирюзовый/белый | 1 |



27 915

**ДИСПЕНСЕР НАСТЕННЫЙ
ДЛЯ ПРОТИРОЧНОГО МАТЕРИАЛА
TORK PERFORMANCE W2 МАКСИ
ЦЕНТРАЛЬНАЯ ВЫТЯЖКА**

- усиленный крепеж петель
- герметичная защита рулона внутри
- размер 44.7x32.8x30.2 см

| код | описание | упак, шт. |
|--------|---------------|-----------|
| 27 915 | Белый/голубой | 1 |



23 882

**ДИСПЕНСЕР НАСТЕННЫЙ
ДЛЯ ПРОТИРОЧНОГО МАТЕРИАЛА
TORK PERFORMANCE W2 МАКСИ
ЦЕНТРАЛЬНАЯ ВЫТЯЖКА**

- компактный размер, подходит для любых помещений
- может быть использован для бумажных и нетканых протирачных материалов с перфорацией; размер 32.8x30.2x44.7 см

| код | описание | упак, шт. |
|--------|----------------|-----------|
| 23 882 | Красный/черный | 1 |



18 173

**ПРОТИРОЧНАЯ БУМАГА TORK
W1/W2, СУПЕРПРОЧНАЯ**

- суперпрочная, цвет – голубой
- в рулоне 255 м, размер листа 34x36,9 см
- количество листов в рулоне 750 л

| код | описание | упак, л. |
|--------|-----------------------------------|----------|
| 18 173 | Рулон 255 м, 3 слоя, цвет голубой | 1 |



34 927



ПРОТИРОЧНАЯ БУМАГА TORK W1/W2, БАЗОВАЯ

- 100 % целлюлозы, с тиснением и ламинированной поверхностью
- идеально подходит для работ, связанных с впитыванием жидкости
- длина намотки 264 м, 800 листов в рулоне
- рулон ширина 25.5 см, Ø 26 см, белизна 80 %

| код | описание | упак, л. |
|--------|---|----------|
| 34 927 | Рулон 264 м, 2 слоя, цвет белый с тиснением | 2 |



32 475

ПРОТИРОЧНАЯ БУМАГА TORK W1/W2, СУПЕРПРОЧНАЯ

- 100% целлюлоза
- размер листа – 23.5x34 см
- количество листов в рулоне – 350 л
- ширина рулона – 23.5 см, длина рулона – 119 м

| код | описание | упак. | шт. |
|--------|---------------------------------|-------|-----|
| 32 475 | Рулон 119 м, цвет синий, 3 слоя | 2 | |



18 116

ПРОТИРОЧНАЯ БУМАГА TORK ПЛЮС W1/W2

- размер листа – 23.5x34 см
- количество листов в рулоне – 750 л
- ширина рулона – 23.5 см, длина рулона – 255 м; Ø рулона – 26.2 см

| код | описание | упак. | шт. |
|--------|---------------------------------|-------|-----|
| 18 116 | Рулон 255 м, 2 слоя, цвет синий | 2 | |



32 753

ДИСПЕНСЕР НАСТЕННЫЙ ДЛЯ ПРОТИРОЧНОГО МАТЕРИАЛА TORK PERFORMANCE W3

- произвольное дозирование протирающего материала
- для зон с высоким уровнем потребления
- размер диспенсера 36 x 28.5 x 29 см

| код | описание | упак. | шт. |
|--------|-------------------|-------|-----|
| 32 753 | Черный, настенный | 1 | |



24 912

ПРОТИРОЧНЫЙ НЕТКАНЫЙ МАТЕРИАЛ TORK W3 БЕЛЫЙ КОМБИ-РУЛОН

- для использования на пищевом производстве
- высокая эффективность как в сухом, так и во влажном состоянии
- размер листа: 32x38 см; плотность: 55 (г/м²); длина рулона – 152 м

| код | описание | упак. | шт. |
|--------|---|-------|-----|
| 24 912 | Рулон 152 м, 1 слой, цвет белый | 1 | |
| 26 704 | Рулон 106,4 м, 1 слой, цвет белый, повышенная прочность | 1 | |

БУМАЖНО-ГИГИЕНИЧЕСКАЯ ПРОДУКЦИЯ







Для уборки используйте перчатки – стр. 186



44 769



18 726



19 707

ТУАЛЕТНАЯ БУМАГА, 1 СЛОЙ

Однослойная туалетная бумага изготавливается из целлюлозы. Легко смывается и почти полностью разрушается под действием воды. Экологически чистая.

| код | описание | упак, л. | код | описание | упак, л. |
|--------|-----------------|----------|--------|----------------------------|----------|
| 49 415 | 1-сл. «РОМАШКА» | 1 | 44 769 | «МЯГКИЙ ЗНАК», 51 м, белая | 1 |
| 23 388 | Стандарт 54 | 1 | 53 500 | Joy, белая | 1 |

хит продаж



45 521



ДИСПЕНСЕР ДЛЯ ТУАЛЕТНОЙ БУМАГИ 200 М TOMOS

- подходит для туалетной бумаги в рулонах, Øом до 24 см, длинной намотки до 200 м
- сокращение расхода туалетной бумаги
- размер (ВхШхГ): 29,0 x 26,8 x 13,0 см

| код | описание | упак, шт. |
|--------|----------|-----------|
| 45 251 | Белый | 1 |



26 030



ТУАЛЕТНАЯ БУМАГА В РУЛОНАХ

– 1 слой

| код | описание | упак, л. |
|--------|--|----------|
| 26 030 | ToMoS, рулон 200 м, цвет белый | 1 |
| 26 031 | ToMoS, рулон 200 м, цвет естественно белый | 1 |



41 051

ТУАЛЕТНАЯ БУМАГА TOMOS ЛИСТОВАЯ БЕЛАЯ

- белая, хорошо растворяется в воде; 200 л
- размер листа 10x20 см; 100% целлюлоза

| код | описание | упак, шт. |
|--------|---------------|-----------|
| 41 051 | 2 слоя, 200 л | 27 |



26 888

| код | описание | упак, шт. |
|--------|--------------------------------|-----------|
| 26 888 | ToMoS, рулон 150 м, цвет белый | 12 |



ТУАЛЕТНАЯ БУМАГА, 2 СЛОЯ

- высокая гигроскопичность
- низкая механическая прочность и малое содержание связующих веществ
- отсутствие или низкое содержание веществ, препятствующих разрушению бумаги под действием воды и других факторов
- неокрашенность или применение узкого круга экологически и нейтральных красителей и отдушек

БУМАЖНО-ГИГИЕНИЧЕСКАЯ ПРОДУКЦИЯ



эксперты рекомендуют



34 233



34 234



34 235

НОВИНКА



60 173

FOCUS ТУАЛЕТНАЯ БУМАГА, 2 СЛОЯ

Туалетная бумага в малых рулонах – прекрасное решение для использования в гостиницах и фойе-помещениях. Мягкая и белая бумага, произведенная из чистой 100% целлюлозы, дарит гостям ощущение домашнего уюта и комфорта.

| код | описание | упак, л. | код | описание | упак, л. |
|--------|---|----------|--------|--|----------|
| 60 173 | Туалетная бумага Focus Economic Choice, белая | 12 | 34 235 | Туалетная бумага Focus Economic Choice, цвет белый | 8 |
| 34 234 | Туалетная бумага Focus Optimum, цвет белый | 4 | 34 233 | Туалетная бумага Focus Extra, рулон 48 м, цвет белый | 6 |



47 425

ТУАЛЕТНАЯ БУМАГА PAPIA PROFESSIONAL, 3 СЛОЯ

- высокая гигроскопичность
- низкая механическая прочность и малое содержание связующих веществ
- отсутствие или низкое содержание веществ, препятствующих разрыву бумаги под действием воды и других факторов
- неокрашенность или применение узкого круга экологически и нейтральных красителей и отдушек

| код | описание | упак, шт. |
|--------|------------------------------------|-----------|
| 47 425 | Туалетная бумага Papia, цвет белый | 8 |

БУМАЖНО-ГИГИЕНИЧЕСКАЯ ПРОДУКЦИЯ





26 229

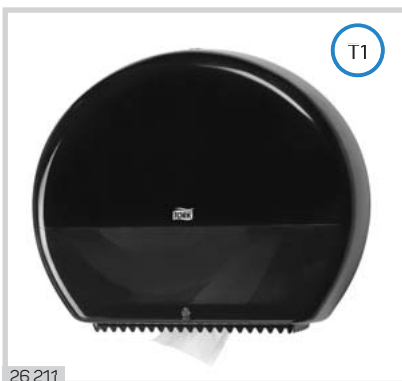

26 211

ДИСПЕНСЕР ДЛЯ ТУАЛЕТНОЙ БУМАГИ В РУЛОНАХ TORK ELEVATION T1

- изготовлен из ударопрочного пластика
- функция Stub Roll позволяет сэкономить до 35 м бумаги
- стопор рулона предотвращает перерасход бумаги
- размер (ВхШхГ): 36 x 43,7 x 13,3 см

| код | описание | упак., in. |
|--------|----------|------------|
| 26 229 | Белый | 1 |
| 26 211 | Черный | 1 |



5 552

ТУАЛЕТНАЯ БУМАГА В РУЛОНАХ TORK ELEVATION T1

- цвет белый, 1 слой
- переработанное сырье
- 525 м без перфорации
- ширина рулона: 9,5 см

| код | описание | упак., л. |
|-------|---------------------|-----------|
| 5 552 | Рулон 525 м, 1 слой | 6 |



9 468

23 400

32 344

ДИСПЕНСЕР ДЛЯ ТУАЛЕТНОЙ БУМАГИ В МИНИ-РУЛОНАХ TORK T2

- для рулонов до 200 м; ударопрочный пластик
- функция Stub Roll позволяет сэкономить до 35 м бумаги!
- стопор рулона предотвращает перерасход бумаги
- стекловолоконные зубцы для удобного отрыва бумаги, в том числе без перфорации;
- размер (ВхШхГ): 27,5 x 34,5 x 13,2 см

| код | описание | упак., in. | код | описание | упак., in. |
|--------|----------|------------|--------|----------|------------|
| 9 468 | Белый | 1 | 32 344 | Металлик | 1 |
| 23 400 | Черный | 1 | | | |



19 068

ТУАЛЕТНАЯ БУМАГА В МИНИ-РУЛОНАХ TORK PREMIUM T2

- цвет белый с синим тиснением, 2 слоя
- целлюлоза; 170 м, 1214 л в рулоне
- ширина рулона: 9,5 см

| код | описание | упак., шт. |
|--------|---------------------|------------|
| 19 068 | Рулон 170 м, 2 слоя | 12 |



26 582

26 424

TORK ДИСПЕНСЕР ДЛЯ ТУАЛЕТНОЙ БУМАГИ В МИНИ-РУЛОНАХ TORK ДВОЙНОЙ T2

- для 2-х мини-рулонов; ударопрочный пластик
- размер (ВхШхГ): 25,6 x 43,2 x 14,6 см

| код | описание | упак., шт. |
|--------|----------|------------|
| 26 582 | Белый | 1 |
| 26 424 | Черный | 1 |



26 266

ТУАЛЕТНАЯ БУМАГА В МИНИ-РУЛОНАХ TORK ADVANCED T2

- цвет белый с серым тиснением, 2 слоя
- переработанное сырье; 170 м, 1214 л в рулоне
- ширина рулона: 9,5 см

| код | описание | упак., шт. |
|--------|---------------------|------------|
| 26 266 | Рулон 170 м, 2 слоя | 12 |



6 512

ТУАЛЕТНАЯ БУМАГА В МИНИ-РУЛОНАХ TORK UNIVERSAL T2

- цвет натуральный, 1 слой
- переработанное сырье; 200 м без перфорации
- ширина рулона: 9,5 см

| код | описание | упак., шт. |
|-------|---------------------|------------|
| 6 512 | Рулон 200 м, 1 слой | 12 |

БУМАЖНО-ГИГИЕНИЧЕСКАЯ ПРОДУКЦИЯ





ДИСПЕНСЕР ДЛЯ ЛИСТОВОЙ ТУАЛЕТНОЙ БУМАГИ TORK T3

| код | описание | упак., шт. |
|--------|----------|------------|
| 19 443 | Белый | 1 |
| 23 926 | Черный | 1 |

ЛИСТОВАЯ ТУАЛЕТНАЯ БУМАГА TORK ADVANCE T3

– цвет белый, 2 слоя, переработанное сырье
– размер листа: 19 x 11 см, 252 л в пачке

| код | описание | упак., шт. |
|--------|---------------|------------|
| 21 641 | 2 слоя, 252 л | 36 |

ЛИСТОВАЯ ТУАЛЕТНАЯ БУМАГА TORK PREMIUM T3

– цвет белый, 2 слоя, целлюлоза
– размер листа: 19 x 11 см, 252 л в пачке

| код | описание | упак., л. |
|-------|---------------|-----------|
| 9 989 | 2 слоя, 252 л | 30 |



ДИСПЕНСЕР ДЛЯ ТУАЛЕТНОЙ БУМАГИ В РУЛОНАХ TORK ELEVATION T4

- уникальное сочетание дизайна и функциональности
- компактный размер защищает бумагу от повреждений и кражи
- зубцы для быстрого отрыва бумаги
- размер (ВxШxГ): 15,8 x 28,6 x 15,3 см

| код | описание | упак., шт. |
|--------|----------|------------|
| 27 035 | Белый | 1 |

TORK ТУАЛЕТНАЯ БУМАГА В СТАНДАРТНЫХ РУЛОНАХ TORK ADVANCE T4

- цвет белый, 2 слоя
- переработанное сырье
- 184 л в рулоне

| код | описание | упак., шт. |
|--------|--------------------|------------|
| 25 749 | Рулон 23 м, 2 слоя | 24 |

ТУАЛЕТНАЯ БУМАГА В СТАНДАРТНЫХ РУЛОНАХ TORK PREMIUM T4

- цвет белый, 2 слоя
- целлюлоза
- 184 л в рулоне

| код | описание | упак., шт. |
|--------|--------------------|------------|
| 30 934 | Рулон 23 м, 2 слоя | 12 |



ДИСПЕНСЕР ДЛЯ ТУАЛЕТНОЙ БУМАГИ В РУЛОНАХ TORK MID-SIZE T6

- инновационная система с автоматической заменой рулона в диспенсере
- вмещает 2 рулона туалетной бумаги
- емкость диспенсера – до 270 м бумаги
- размер (ВxШxГ): 34,4 x 18,4 x 14 см

| код | описание | упак., л. | код | описание | упак., л. |
|--------|----------|-----------|--------|----------|-----------|
| 19 066 | Белый | 1 | 15 936 | Черный | 1 |

ТУАЛЕТНАЯ БУМАГА В МИДИ-РУЛОНАХ TORK MID-SIZE ADVANCED T6

- цвет белый с серым тиснением, 2 слоя
- переработанное сырье

| код | описание | упак., шт. |
|--------|----------------------------------|------------|
| 22 170 | Рулон 100 м, 2 слоя | 27 |
| 19 069 | Premium Soft, рулон 90 м, 2 слоя | 27 |

ТУАЛЕТНАЯ БУМАГА В МИДИ-РУЛОНАХ TORK MID-SIZE UNIVERSAL T6

- цвет белый, 1 слой
- переработанное сырье

| код | описание | упак., шт. |
|--------|---------------------|------------|
| 21 507 | Рулон 135 м, 1 слой | 27 |





32 342 32 920 28 178

ДИСПЕНСЕР ДЛЯ ТУАЛЕТНОЙ БУМАГИ В РУЛОНАХ TORK SMARTONE T8

- ударопрочный пластик
- надежная конструкция с металлическим замком и ключом
- листовая подача бумаги
- Размер (ВхШхГ): 36,9 x 27,2 x 16,9 см

| код | описание | упак., шт. | код | описание | упак., шт. |
|--------|----------|------------|--------|----------|------------|
| 32 342 | Белый | 1 | 28 178 | Металлик | 1 |
| 32 920 | Черный | 1 | | | |



21 529

ТУАЛЕТНАЯ БУМАГА В РУЛОНАХ TORK SMARTONE ADVANCED T8

- цвет белый с серым тиснением, 2 слоя
- смешанное сырье
- 207 м, 1150 л в рулоне

| код | описание | упак., шт. |
|--------|---------------------|------------|
| 21 529 | Рулон 207 м, 2 слоя | 6 |



32 341

ДИСПЕНСЕР ДЛЯ ТУАЛЕТНОЙ БУМАГИ В МИНИ-РУЛОНАХ TORK SMARTONE MINI T9 ДВОЙНОЙ

- для 2-х мини-рулонов
- листовый отбор сокращает расход до 40%
- надежная конструкция с металлическим замком и ключом
- размер (ВхШхГ): 22,1 x 39,8 x 15,6 см

| код | описание | упак., шт. |
|--------|----------|------------|
| 32 341 | Белый | 1 |



32 347 32 908

ДИСПЕНСЕР ДЛЯ ТУАЛЕТНОЙ БУМАГИ В МИНИ-РУЛОНАХ TORK SMARTONE MINI T9

- листовый отбор сокращает расход до 40%
- надежная конструкция с металлическим замком и ключом
- размер (ВхШхГ): 21,9 x 21,9 x 25,6 см

| код | описание | упак., шт. | код | описание | упак., шт. |
|--------|----------|------------|--------|----------|------------|
| 32 347 | Белый | 1 | 32 908 | Черный | 1 |



18 643



ТУАЛЕТНАЯ БУМАГА В МИНИ-РУЛОНАХ TORK SMARTONE MINI ADVANCED T9

- цвет белый с серым тиснением, 2 слоя
- смешанное сырье
- 111,6 м, 620 л в рулоне

| код | описание | упак., шт. |
|--------|---------------------|------------|
| 18 643 | Рулон 111 м, 2 слоя | 12 |

Для туалетных комнат также приобретают освежители воздуха – стр. 70



БУМАЖНО-ГИГИЕНИЧЕСКАЯ ПРОДУКЦИЯ





33 285

x1

iTambien!

САЛФЕТКИ БУМАЖНЫЕ ТАМБИЕН ДЛЯ НАСТОЛЬНОГО ДИСПЕНСЕРА

- цвет белый, 1 слой, возможна печать вашего логотипа
- размер листа: 17 x 18 см; 200 л пачка

| код | описание | Упак., шт. |
|--------|---------------|------------|
| 33 285 | 1 слой, 200 л | 48 |



39 518

x1

FOCUS

САЛФЕТКИ БУМАЖНЫЕ НАУТ FOCUS

- цвет белый, 1 слой, размер: 24 x 24 см

| код | описание | листов в пачке | пачек в коробке |
|--------|--------------------|----------------|-----------------|
| 39 518 | Цвет белый, 1 слой | 100 | 24 |



50 013

x2

FOCUS

САЛФЕТКИ БУМАЖНЫЕ ДЛЯ ДИСПЕНСЕРА FOCUS

- цвет белый, 2 слоя, размер 16,8x23 см

| код | описание | листов в пачке | пачек в коробке |
|--------|--------------------|----------------|-----------------|
| 50 013 | Цвет белый, 2 слоя | 200 | 15 |



21 519

N4 x1

САЛФЕТКИ БУМАЖНЫЕ TORK PREMIUM N4

- ультромягкие салфетки для диспенсера
- компактная упаковка позволяет хранить салфетки за прилавком и всегда иметь их под рукой
- возможна печать вашего логотипа
- цвет белый, 1 слой
- размер листа: 21,3 x 16,5 см

| код | описание | Упак., шт. |
|--------|---------------|------------|
| 21 519 | 1 слой, 200 л | 40 |



41 014

N2 x1

САЛФЕТКИ БУМАЖНЫЕ TORK FASTFOLD N2

- упакованы в пластиковую пленку, надежно защищающую салфетки от грязи и влаги
- возможна печать вашего логотипа
- отлично подходят для ресторанов самообслуживания
- цвет белый с тиснением, 1 слой
- размер листа: 30 x 25 см
- 300 л пачка

| код | описание | Упак., шт. |
|--------|---------------|------------|
| 41 014 | 1 слой, 300 л | 36 |



готовое решение



45 283



45 282

Еще больше товаров
TM FOCUS на сайте

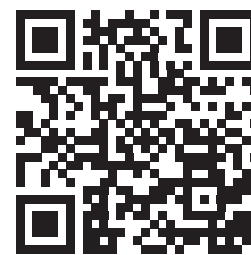

ДИСПЕНСЕР ДЛЯ ТУАЛЕТНОЙ БУМАГИ 200-450 М FOCUS MINI JUMBO

- материал: ABS-пластик; для туалетной бумаги в средних рулонах (120-525 м)
- полупрозрачная передняя панель – легко отслеживать остаток рулона
- компактный, идеален для мест с ограниченной площадью; размер (ВхШхГ): 22,9 x 22,9 x 13,6 см

| код | описание | емкость, л | код | описание | емкость, л |
|--------|----------|------------|--------|----------|------------|
| 45 282 | Белый | 1 | 45 283 | Черный | 1 |

БУМАЖНО-ГИГИЕНИЧЕСКАЯ ПРОДУКЦИЯ



34 644



ТУАЛЕТНАЯ БУМАГА FOCUS

- цвет белый, 1 слой
- 100% целлюлоза
- 200 м

| код | описание | упак., шт. |
|--------|---------------------|------------|
| 34 644 | Рулон 200 м, 1 слой | 12 |



34 237



ТУАЛЕТНАЯ БУМАГА FOCUS MINI JUMBO

- цвет белый, повышенная мягкость внешнего слоя, 2 слоя
- 100 % целлюлоза; Рулон 168 м, 1400 листов

| код | описание | упак., шт. |
|--------|---------------------|------------|
| 34 237 | Рулон 168 м, 2 слоя | 12 |



40 626



ТУАЛЕТНАЯ БУМАГА FOCUS

- цвет белый, 1 слой
- 100 % целлюлоза

| код | описание | упак., шт. |
|--------|---------------------|------------|
| 40 626 | Рулон 450 м, 1 слой | 12 |

новинка | готовое решение



51223



51224

FOCUS

ДИСПЕНСЕР ДЛЯ ТУАЛЕТНОЙ БУМАГИ 200-450 М FOCUS MINI JUMBO

- материал: ABS-пластик
- для туалетной бумаги в средних рулонах (120-525 м)
- полупрозрачная передняя панель – легко отслеживать остаток рулона
- компактный, идеален для мест с ограниченной площадью
- размер (ВxШxГ): 22,9 x 22,9 x 13,6 см

| код | описание | емкость, л |
|--------|----------|------------|
| 51 223 | Белый | 1 |
| 51 224 | Черный | 1 |



50 012

ТУАЛЕТНАЯ БУМАГА ЛИСТОВАЯ FOCUS

- цвет белый, 2 слоя
- 100 % целлюлоза
- Размер листа: 23x10.8 см

| код | описание | емкость, л |
|--------|---------------|------------|
| 50 012 | 2 слоя, 250 л | 12 |



FOCUS

ДИСПЕНСЕР ДЛЯ ЛИСТОВОЙ ТУАЛЕТНОЙ БУМАГИ

Может гармонично встроиться в интерьер любой туалетной комнаты.

- Благодаря своей округлой форме диспенсер легко содержать в чистоте;
- Просто открывается ключом;
- В диспенсере предусмотрена полистовая подача бумажной продукции;
- Диспенсер представлен в черном и белом цветах.

FOCUS ПРЕДОСТАВЛЯЕТ #РЕШЕНИЯДЛЯПРОФЕССИОНАЛОВ



рекомендовано экспертами



34 247

FOCUS ДИСПЕНСЕР ДЛЯ БУМАЖНЫХ ПОКРЫТИЙ

- изготовлены из ударопрочного пластика
- гигиеничный, бесконтактный отбор сидений
- легкость перезаправки

| код | описание | упак., шт. |
|--------|-------------------|------------|
| 34 247 | Цвет белый, 250 л | 1 |



50 365

БУМАЖНЫЕ ПОКРЫТИЯ ДЛЯ УНИТАЗА FOCUS

- изготовлены из специальной бумаги; 250 л
- защищают от непосредственного контакта с сиденьем унитаза
- универсальная форма покрытий для сидений любого размера

| код | описание | упак., шт. |
|--------|-------------------|------------|
| 50 365 | Цвет белый, 250 л | 10 |



27 357

ДИСПЕНСЕР ДЛЯ БУМАЖНЫХ ПОКРЫТИЙ НА УНИТАЗ

- предохраняет покрытия от попадания грязи и влаги
- позволяет отбирать по одному покрытию за раз
- гарантирует высокий уровень гигиены

| код | описание | упак., шт. |
|--------|----------|------------|
| 27 357 | Белый | 1 |



58 530

БУМАЖНЫЕ ПОКРЫТИЯ ДЛЯ УНИТАЗА

- обеспечивают дополнительную гигиену в туалетных комнатах
- 250 л

| код | описание | упак., шт. |
|--------|-------------------|------------|
| 58 530 | Цвет белый, 250 л | 10 |

БУМАЖНО-ГИГИЕНИЧЕСКАЯ ПРОДУКЦИЯ



22 751

1 437

ДИСПЕНСЕР ДЛЯ БУМАЖНЫХ ПОКРЫТИЙ НА УНИТАЗ TORQ V1

- компактный дизайн, подходит к любому интерьеру
- обеспечивают гигиеничность пользования туалетом

| код | описание | упак., шт. |
|--------|----------|------------|
| 1 437 | Белый | 1 |
| 22 751 | Черный | 1 |



8 896

ИНДИВИДУАЛЬНЫЕ БУМАЖНЫЕ ПОКРЫТИЯ ДЛЯ УНИТАЗА ADVANSED V1

- белый, водорастворимые
- смешанное сырье
- 250 л

| код | описание | упак., шт. |
|-------|-------------------|------------|
| 8 896 | Цвет белый, 250 л | 20 |



БЫТОВАЯ ХИМИЯ

| | |
|--|-----|
| ДИСПЕНСЕРЫ И МЫЛО ТУАЛЕТНОЕ ЖИДКОЕ | 162 |
| КРЕМ-МЫЛО ЖИДКОЕ | 163 |
| МЫЛО ТУАЛЕТНОЕ КУСКОВОЕ | 164 |
| МЫЛО ХОЗЯЙСТВЕННОЕ | 165 |
| КРЕМ ДЛЯ РУК И ГИГИЕНИЧЕСКИЕ ТОВАРЫ | 165 |
| КОСМЕТИКА ДЛЯ ГОСТИНИЦ | 167 |
| СРЕДСТВА ДЛЯ МЫТЬЯ ПОСУДЫ В ПММ | 170 |
| СРЕДСТВА ДЛЯ ПРЕДОТВРАЩЕНИЯ ЗАСОРОВ И ПРОЧИСТКИ ТРУБ | 170 |
| СРЕДСТВА ДЛЯ МЫТЬЯ ПОСУДЫ | 171 |
| СРЕДСТВА ДЛЯ УДАЛЕНИЯ НАКИПИ | 172 |
| СРЕДСТВА ДЛЯ ДЕЗИНФЕКЦИИ | 172 |
| УНИВЕРСАЛЬНЫЕ МОЮЩИЕ И ЧИСТЯЩИЕ СРЕДСТВА | 173 |
| СРЕДСТВА ДЛЯ МЫТЬЯ И ДЕЗИНФЕКЦИИ САНТЕХНИКИ | 174 |
| СРЕДСТВА ДЛЯ МЫТЬЯ СТЕКОЛ | 176 |
| СРЕДСТВА ДЛЯ МЫТЬЯ КУХНИ | 177 |
| СРЕДСТВА ДЛЯ МЫТЬЯ ПОЛА И КОВРОВ | 177 |
| СРЕДСТВА ДЛЯ СТИРКИ И ОБРАБОТКИ ТКАНИ | 178 |
| ОСВЕЖИТЕЛИ ВОЗДУХА, ПОДВЕСКИ, ТАБЛЕТКИ | 180 |
| ИНСЕКТИЦИДЫ И РЕПЕЛЛЕНТЫ | 184 |

УСЛОВНЫЕ ОБОЗНАЧЕНИЯ В РАЗДЕЛЕ



Только под заказ

ВЫГОДНО

45 252



18 771



41 666

ЗАЛИВНЫЕ ДИСПЕНСЕРЫ ДЛЯ ЖИДКОГО МЫЛА

- используется с любым жидким мылом
- крепится к стене при помощи прилагающихся деталей

| код | описание | упак. | шт. | код | описание | упак. | шт. |
|--------|---|-------|-----|--------|---|-------|-----|
| 18 771 | Диспенсер металлический, заливной, 1 л | 1 | | 45 252 | Диспенсер пластиковый To-mos, белый, заливной, 500 мл | 1 | |
| 41 666 | Диспенсер, Белый пластик ABS, заливной (S2), 500 мл | 1 | | 31 771 | Диспенсер металлический, заливной, 500 мл | 1 | |



35 564



18 142

МЫЛО ТУАЛЕТНОЕ ЖИДКОЕ

| код | описание | упак. | шт. |
|--------|--|-------|-----|
| 35 592 | «Хрусталик» ПЭТ, отдушки яблоко, лимон, 5 л | 1 | |
| 35 564 | «Хрусталик» с глицерином, перламутровое, 5 л | 1 | |
| 11 838 | Русские травы, перламутровое в ассортименте, 5 л | 1 | |
| 18 142 | «Зодиак» перламутровое, нейтральное, 5 л | 1 | |
| 31 486 | Pro-Brite Lillian без запаха, 5 л | 4 | |
| 45 640 | GraSS Milana, эконом, ПЭТ, 5 л | 4 | |

БЫТОВАЯ ХИМИЯ



16 173

КЛЕВЕР**ЖИДКОЕ ПЕРЛАМУТРОВОЕ МЫЛО КЛЕВЕР «ЛАНДЫШ»**

Нежное жидкое мыло «Клевер» бережно очищает кожу рук. Мягкая моющая формула на основе натуральных ингредиентов увлажняет, питает и успокаивает кожу, защищает от сухости. При регулярном использовании мыла «Клевер» кожа рук всегда будет нежной и ухоженной. Легко пенится и бережно очищает. Оказывает питательное и увлажняющее воздействие. pH-нейтральный. Не сушит кожу. Перламутровая рецептура.

| код | описание | упак. | шт. |
|--------|----------------------------------|-------|-----|
| 16 173 | Жидкое мыло Клевер «Ландыш», 5 л | 4 | |



12 387

ISABELLA**ЖИДКОЕ МЫЛО ИЗАБЕЛЛА С АНТИБАКТЕРИАЛЬНЫМ ЭФФЕКТОМ «ЗЕЛЕНЬ ЧАЙ»**

Жидкое мыло middle-market сегмента с антибактериальным эффектом, изготовлено из высококачественного сырья на основе натуральных ингредиентов. Легко пенится и бережно очищает кожу рук и тела. Профессиональный продукт. Легко пенится и бережно очищает кожу рук и тела. Оказывает ухаживающее воздействие на кожу, pH-нейтральный. Для всех типов кожи, рекомендовано для частого применения.

| код | описание | упак. | шт. |
|--------|---|-------|-----|
| 12 387 | Жидкое мыло Изабелла «Зеленый чай», 5 л | 4 | |



45 571



35 566



45 642

33 149



44 556

КРЕМ-МЫЛО ЖИДКОЕ

| код | описание | упак. шт. |
|--------|---|---|
| 33 149 | AVL-01, перламутровое, ПЭТ, 5 л | 1 |
| 35 566 | «Хрусталик Жемчужное», белое, 5 л | 1 |
| 32 379 | «Русские травы», алоэ-вера, 5 л | 1 |
| 33 541 | «Адажио» перламутровое, белая акация, 5 л | 4 ПОД ЗАКАЗ |
| 46 934 | Grass Milana антибактериальное, 5 л | 4 |

| код | описание | упак. шт. |
|--------|--|--|
| 45 571 | EFFECT SIGMA 601, 5 л | 2 |
| 45 642 | GraSS Milana, «Жемчужное», 5 л | 4 |
| 46 378 | GraSS Milana, «Молоко и мед», 5 л | 4 |
| 47 237 | GraSS Milana, «Алоэ вера», 5 л | 4 ПОД ЗАКАЗ |
| 44 556 | Крем-мыло Help «Молоко и мед», с флип-топ, 1 л | 12 ПОД ЗАКАЗ |



1586



КРЕМ-МЫЛО КРЕМОНА «ЖЕМЧУЖНОЕ»

Крем-мыло premium -класса, изготовлено из высококачественного сырья на основе натуральных ингредиентов. Благодаря специально разработанному составу обладает питательными и смягчающими свойствами для кожи, содержит натуральный глицерин. Снимает раздражение и при регулярном использовании препятствует появлению трещин на коже. Легко пенится и бережно очищает кожу рук и тела. Оказывает питательное воздействие и увлажняет кожу, pH-нейтральный. Перламутровая рецептура.

| код | описание | упак. шт. |
|------|------------------------------------|-----------|
| 1586 | Крем-мыло Кремона «Жемчужное», 5 л | 4 |



46 377



10 255

17 778



13 583



46 375

МЫЛО ТУАЛЕТНОЕ ЖИДКОЕ С ДОЗАТОРОМ

| код | описание | упак. шт. |
|--------|-------------------------------|-----------|
| 13 583 | Help, 300 мл | 20 |
| 43 432 | Радуга, 300 мл, с дозатором | 24 |
| 17 778 | Радуга, 500 мл | 12 |
| 10 255 | Dove, 250 мл | 12 |
| 20 741 | «Адажио» персик, 500 мл | 14 |
| 20 261 | «Адажио» розовый шелк, 500 мл | 14 |

| код | описание | упак. шт. |
|--------|--|-----------|
| 45 641 | Крем-мыло GraSS Milana «Жемчужное», 1 л | 6 |
| 46 375 | Крем-мыло GraSS Milana «Жемчужное», 500 мл | 15 |
| 46 376 | Крем-мыло GraSS Milana «Спелая черешня», 500 мл | 15 |
| 46 377 | Крем-мыло GraSS Milana «Черника в йогурте», 500 мл | 15 |
| 52 252 | Мыло антибактериальное Milana, 1 л | 6 |



20 407



ЖИДКОЕ ПЕРЛАМУТРОВОЕ КРЕМ-МЫЛО «АДАЖИО»

Крем-мыло premium-класса, изготовлено из высококачественного сырья на основе натуральных ингредиентов. Смягчает и питает кожу рук, обладает комплексом увлажняющих компонентов. Перламутровая рецептура. Легкий, приятный аромат. Благодаря мягкой моющей основе с активными веществами, мыло идеально подходит для ежедневного применения. Легко пенится и бережно очищает. Предназначено для частого применения, pH –нейтральный. Оказывает питательное и увлажняющее воздействие.

| код | описание | упак. шт. |
|--------|---------------------------------------|-----------|
| 20 407 | Крем-мыло Адажио белая акация, 500 мл | 14 |





6 834



6 948



20 411

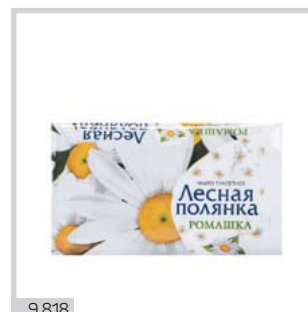

9 818



19 253



18 396



35 185



35 849

МЫЛО ТУАЛЕТНОЕ

| код | описание | упак. шт. |
|--------|---------------------------------------|-----------|
| 9 648 | «Цветочное», 75 г | 60 |
| 6 834 | Сатау, 85 г | 48 |
| 9 818 | «Лесная полянка» в ассортименте, 90 г | 104 |
| 35 849 | Премиум в ассортименте, 90 г | 72 |

| код | описание | упак. шт. |
|--------|---|-----------|
| 19 253 | Детское «Красавчик», 100 г | 66 |
| 35 165 | Детское «Красавчик», 150 г | 49 |
| 18 396 | Туалетное, без обертки, 100 г | 72 |
| 46931 | Мыло туалетное в обертке в ассортименте, 90 г | 90 |

СРЕДСТВА ДЛЯ ДЕЗИНФЕКЦИИ РУК

МОЖНО ВЫБРАТЬ НА СТР. 27

БЫТОВАЯ ХИМИЯ



52 972

32 719

44 054

45 592

12 738

26 386



19 080



24 290



9 352

МЫЛО ХОЗЯЙСТВЕННОЕ

| код | описание | упак. шт. |
|--------|-----------------------------------|-----------|
| 24 290 | Мыло (б/о) 72%, 200 г, без запаха | 60 |
| 9 352 | Солнышко с глицерином, 140 г | 48 |

| код | описание | упак. шт. |
|--------|--|-----------|
| 19 080 | Мыло жидкое «Золушка» канистра, 5 л | 1 |
| 57 662 | Мыло жидкое Grass с маслом кедра хозяйственное, 5 кг | 4 |



50 274



16 546



45 704



9 409



16 547



20 385



34 578



7 994



16 369



50 028

КРЕМ ДЛЯ РУК И ГИГИЕНИЧЕСКИЕ ТОВАРЫ

| код | описание | упак. шт. |
|--------|---|-----------|
| 16 546 | Ватные диски, 80 шт. | 36 |
| 16 547 | Ватные палочки, 200 шт. | 96 |
| 50 028 | Салфетка влажная гигиеническая Tambien, в индивидуальной упаковке | 1000 |
| 7 994 | Бархатные ручки увлажняющий, питательный, 80 мл | 20 |
| 6 235 | «Нежный велюр», 40 г | 64 |

| код | описание | упак. шт. |
|--------|---|-----------|
| 9 409 | Глицериновый, 50 мл | 32 |
| 20 385 | Силиконовый, 75 г | 60 |
| 16 369 | Освежающие влажные салфетки AURA, 72 шт/упак | 12 |
| 34 578 | Салфетки в коробке косметические Tork 2-сл., 100 шт/упак (120380) | 21 |
| 45 704 | Салфетки в коробке косметические Tambien 2-сл., 100 шт/упак | 40 |

БЫТОВАЯ ХИМИЯ





ОДНОРАЗОВАЯ КОСМЕТИКА ДЛЯ ГОСТИНИЦ

- | ШИРОКИЙ АССОРТИМЕНТ
- | ВЫСОКОЕ КАЧЕСТВО
- | СТИЛЬНАЯ УПАКОВКА





31790



31789



31786



31785

КОСМЕТИКА ДЛЯ ГОСТИНИЦ

Линия «Силуэт»

| код | описание | упак. шт. |
|-------|----------------------------------|-----------|
| 31785 | Гель для душа в саше, 8 мл | 500 |
| 31786 | Шампунь+кондиционер в саше, 8 мл | 500 |

| код | описание | упак. шт. |
|-------|-------------------------------------|-----------|
| 31789 | Мыло туалетное в саше, 13 г | 500 |
| 31790 | Зубной набор в саше щетка+паста 3 г | 500 |



45892



45886



45887

45888



45945

45889

Линия «Руссика»

| код | описание | упак. шт. |
|-------|---|-----------|
| 45886 | Мыло туалетное, флоупак, 13 г | 500 |
| 45887 | Шампунь+кондиционер в саше, 10 мл | 500 |
| 45888 | Гель для душа в саше, 10 мл | 500 |
| 45889 | Гель для душа, флакон, 30 мл | 150 |
| 45890 | Шапочка для душа, картон | 100 |
| 45894 | Зубной набор эконом (зуб.щетка+зуб.паста в саше 3 г), флоупак | 500 |

| код | описание | упак. шт. |
|-------|--|-----------|
| 45895 | Бритвенный набор VIP (станок+крем в тубике 4 г), картон | 200 |
| 45945 | Шампунь-кондиционер флакон, 30 мл | 250 |
| 45892 | Швейный набор, картон | 2000 |
| 45893 | Зубной набор VIP (зуб. щетка+зуб.паста в тубике 4 г), флоупак | 100 |
| 45896 | Косметический набор (3 палочки + 2 диска или 3 шарика), картон | 750 |



45897

45944



45898

45899



45900

45943



45902

45904

Линия «Алоэ и Олива»

| код | описание | упак. шт. |
|-------|---|-----------|
| 45897 | Мыло туалетное флоупак, 13 г | 500 |
| 45898 | Шампунь+кондиционер в саше, 10 мл | 500 |
| 45899 | Гель для душа в саше, 10 мл | 500 |
| 45900 | Шапочка для душа, картон | 420 |
| 45901 | Зубной набор (зуб.щетка+зуб.паста саше 4 г), картон | 380 |
| 45943 | Гель для душа флакон, 35 мл | 77 |

| код | описание | упак. шт. |
|-------|--|-----------|
| 45944 | Шампунь-кондиционер флакон, 35 мл | 77 |
| 45902 | Лосьон для тела флакон, 35 мл | 77 |
| 45903 | Швейный набор, картон | 200 |
| 45904 | Бритвенный набор эконом (станок+гель в саше 8 г), картон | 135 |
| 45905 | Косметический набор (косметич. диски, палочки), картон | 200 |
| 45946 | Мыло туалетное Люкс круглое, 20 г | 250 |





Серия Sargan

| код | описание | упак. шт. |
|--------|---|-----------|
| 47 786 | Бритвенный набор флоупак (станок+крем в тубике 10 г) | 150 |
| 47 787 | Гель для душа, саше, 10 мл | 500 |
| 47 788 | Гель для душа, туба, 30 мл | 125 |
| 47 789 | Зубной набор флоупак (зуб.щетка+зуб.паста в тубике 6 г) | 200 |
| 47 790 | Кондиционер для волос, туба, 30 мл | 125 |
| 47 791 | Лосьон для тела, туба, 30 мл | 125 |
| 47 792 | Мыло туалетное, флоупак, 13 г | 500 |

| код | описание | упак. шт. |
|--------|---|-----------|
| 47 793 | Шампунь для волос, саше, 10 мл | 500 |
| 47 794 | Шампунь для волос, туба, 30 мл | 100 |
| 47 795 | Шапочка для душа, флоупак | 200 |
| 48 882 | Шампунь для волос, 5 л | 4 |
| 48 883 | Гель для душа, 5 л | 4 |
| 47 978 | Бритвенный набор картонная упаковка (станок+крем в тубике 10 г) | 400 |
| 47 796 | Швейный набор картон Sargan | 400 |

БЫТОВАЯ ХИМИЯ

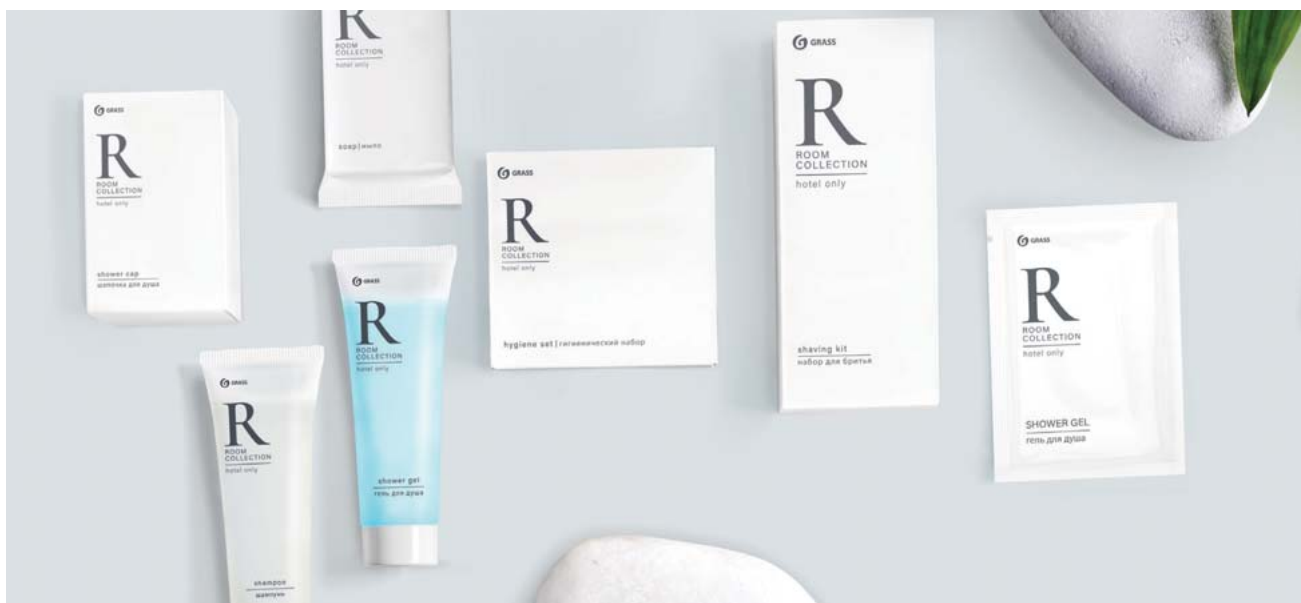

КОСМЕТИКА ДЛЯ ГОСТИНИЦ

Серия Room

| код | описание | упак. шт. |
|--------|----------------------------------|-----------|
| 48 850 | Шампунь для волос, саше, 10 мл | 500 |
| 48 851 | Гель для душа, саше, 10 мл | 500 |
| 48 852 | Мыло туалетное, флоупак, 13 г | 500 |
| 48 894 | Шампунь-гель для душа 2 в 1, 5 л | 4 |
| 50 501 | Гель для душа, туба, 30 мл | 125 |
| 50 502 | Шампунь для волос, туба, 30 мл | 125 |

ВЫБИРАЙ УМНЫЙ ПОДХОД К УБОРКЕ



ПОСУДА



ЭКОНОМИЧНАЯ УПАКОВКА
finish
ALL IN 1 MAX
Ар. 32 961. Стр. 170

ТРУБЫ



Tiret
PROFESSIONAL
ГЕЛЬ
Ар. 7 984. Стр. 170

АРОМАТ



Ар. 16 653. Стр. 182

АНТИНАЛЕТ



ANTI-NALOT
Ар. 9 780. Стр. 174

ПЯТНО-ВЫВОДИТЕЛЬ



Vanish
Ар. 59 400. Стр. 179

СМЯГЧИТЕЛЬ ВОДЫ



Calgon
Ар. 15 416. Стр. 172

КОВРЫ



Vanish
Ар. 8 190. Стр. 177

БЫТОВАЯ ХИМИЯ





29 421



11 161



8 882



57 097

СРЕДСТВА ДЛЯ ПОСУДОМОЕЧНЫХ МАШИН

| код | описание | упак. шт. | код | описание | упак. шт. |
|--------|--------------------------------|--|--------|--|---|
| 29 421 | Порошок Five PLUS 1,5 кг | 1 | 44 959 | Ополаскиватель Five Plus 1000 мл | 9 ПОД ЗАКАЗ |
| 8 882 | Специальная соль Finish 1,5 кг | 1 | 57 097 | Ополаскиватель для FINISH «Блеск+Экспресс сушка», 800 мл | 12 |
| 11 161 | Ополаскиватель Somat 750 мл | 10 ПОД ЗАКАЗ | | | |



23 952



32 961



29 420

ТАБЛЕТКИ ДЛЯ ПОСУДОМОЕЧНЫХ МАШИН

| код | описание | упак. шт. | код | описание | упак. шт. |
|--------|----------------------------|-----------|--------|--|-----------|
| 23 952 | АquaBEL 5в1, 10 таб. | 1 | 29 420 | Five Plus All in One, 30 таб. | 1 |
| 32 961 | Finish All in One, 13 таб. | 1 | 53 743 | FINISH PowerBALL All in 1 Max, 65 таб. | 1 |

Больше профессиональных моющих средств для ПММ на стр. 13



БЫТОВАЯ ХИМИЯ



46 407



15 040



7 984



27 932

СРЕДСТВА ДЛЯ ПРЕДОТВРАЩЕНИЯ ЗАСОРОВ И ПРОЧИСТКИ ТРУБ

| код | описание | упак. шт. | код | описание | упак. шт. |
|--------|---------------------------------|-----------|--------|------------------------------|--|
| 27 059 | «Кроторан» розовый, 1 л | 15 | 5 620 | Ваги «Потхан» гранулы, 600 г | 12 |
| 27 932 | Sanfor гель, 750 мл | 15 | 7 984 | Tiret Professional гель, 1 л | 12 |
| 26 334 | Unicum «Торнадо» порошок, 600 г | 12 | 46 407 | Grass Digger-Gel, 750 мл | 10 ПОД ЗАКАЗ |



18 035



3 168



24 292



6 859

СРЕДСТВА ДЛЯ МЫТЬЯ ПОСУДЫ

| код | описание | упак. шт. | код | описание | упак. шт. |
|--------|---------------------------|-----------|--------|----------------------------------|-----------|
| 24 292 | «Адриоль», 500 мл | 25 | 27 242 | «Золушка», лимон, ПЭТ, 5 л | 4 |
| 11 808 | «Золушка», лимон, 500 мл | 18 | 6 869 | «Аквалон», яблоко, 5 л | 4 |
| 6 859 | Help «Лимон» гель, 500 мл | 12 | 19 637 | «Аквалон», лимон, 5 л | 4 |
| 3 168 | «Адриоль», 5 л | 3 | 9 718 | «Аквалон» концентрированное, 5 л | 4 |
| 18 035 | «Золушка», лимон, 5 л | 1 | 35 565 | «Хрусталик», ПЭТ, 5л | 1 |



9 718

Aqualon®

СРЕДСТВО ДЛЯ МЫТЬЯ ПОСУДЫ AQUALON, КОНЦЕНТРАТ, «ЛИМОН»

Предназначено для ручной мойки различных видов посуды из стекла, фаянса, фарфора, хрусталя, нержавеющей стали, чугуна и др. Эффективно удаляет жиры животного и растительного происхождения, пищевые загрязнения, чайный налет и другие. Обладает хорошим пенообразованием и мощней способностью. Содержит в составе смягчающие добавки. Средство концентрированное, обладает высокой моющей и обезжиривающей способностью, эффективно в воде любой жесткости и температуры.

| код | описание | упак. шт. |
|-------|----------------------------|-----------|
| 9 718 | Aqualon, концентрат, лимон | 5 л |



6 869

Aqualon®

СРЕДСТВО ДЛЯ МЫТЬЯ ПОСУДЫ AQUALON, «ЗЕЛЕНЕЕ ЯБЛОКО»

Предназначено для ручной мойки различных видов посуды из стекла, фаянса, фарфора, хрусталя, нержавеющей стали, чугуна и пр. Эффективно удаляет жиры животного и растительного происхождения, пищевые загрязнения, чайный налет и другие. Обладает хорошим пенообразованием и мощней способностью в воде любой жесткости. Содержит в составе смягчающие добавки. Эффективно моет в холодной и горячей воде.

| код | описание | упак. шт. |
|-------|---------------------------|-----------|
| 6 869 | Aqualon, «Зеленое яблоко» | 5 л |



9 756



10 580



45 916

14 756



17 310

1 218

СРЕДСТВА ДЛЯ МЫТЬЯ ПОСУДЫ

| код | описание | упак. шт. | код | описание | упак. шт. |
|--------|-------------------------------------|-----------|--------|------------------------------|-----------|
| 9 756 | Fairy «Цитрус», 450 мл | 21 | 45 916 | AOS, 900 мл | 12 |
| 17 310 | Fairy «Апельсин и лимонник», 450 мл | 21 | 9 772 | Fairy в ассортименте, 900 мл | 12 |
| 10 580 | Fairy «Нежные ручки», 450 мл | 21 | 14 756 | Fairy «Лимон», 900 мл | 12 |
| 26 259 | «Радуга», 500 мл | 24 | 1 218 | Fairy «Professional», 5 л | 1 |





62 187



17 348



7 849



8 475

СРЕДСТВА ДЛЯ УДАЛЕНИЯ НАКИПИ

| код | описание | упак. шт. |
|--------|----------------------------|-----------|
| 7 849 | Золушка Антинакипин 250 мл | 24 |
| 17 348 | Ваги КУМКУВИТ 550 мл | 12 |
| 8 475 | Золушка Антинакипин 100 г | 24 |

| код | описание | упак. шт. |
|--------|---|-----------|
| 62 187 | «Calgon 3 в 1» порошкообразное, 400 г | 20 |
| 62 019 | Средство для смягчения воды «Calgon 3 в 1», порошкообразное, 1500 г | 1 |



11 781



24 302



11 933



19 544

БЕЛИЗНА

| код | описание | упак. шт. |
|--------|----------------|-----------|
| 11 781 | Белизна, 1 л | 15 |
| 24 302 | Белизна, 1 л К | 12 |
| 11 933 | Белина, 5 л | 2 |

| код | описание | упак. шт. |
|--------|-------------------|-----------|
| 19 544 | Белизна-гель, 1 л | 12 |
| 44 641 | Белизна, 5 л, ПЭТ | 4 |



17 439



13 780



29 304



1409

СРЕДСТВА ДЛЯ ДЕЗИНФЕКЦИИ ПОВЕРХНОСТЕЙ НА ОСНОВЕ АКТИВНОГО ХЛОРА

| код | описание | упак. шт. |
|--------|--------------------------------|-----------|
| 1409 | Хлорамин порошок, пакет 300 г | 50 |
| 17 439 | Таблетки Деэактив-хлор 300 шт. | 6 |
| 13 780 | Таблетки «Ньюжавел», 320 шт. | 10 |

| код | описание | упак. шт. |
|--------|---------------------------------------|-----------|
| 29 304 | Таблетки Pro-Brite Sonix 100, 320 шт. | 16 |
| 42 458 | Таблетки «Бриллиантовый миг», 300 шт. | 6 |

БЫТОВАЯ ХИМИЯ



51632

СРЕДСТВА ДЛЯ ДЕЗИНФЕКЦИИ

| код | описание | упак. шт. |
|--------|-------------------------|-----------|
| 12 514 | Самаровка, 1 л | 12 |
| 15 466 | «Ника-2», 1 л | 12 |
| 11 834 | «Ника-2», 5 л | 4 |
| 11 835 | Ника Экстра-М, 5 л | 4 |
| 51 633 | Sanfor Универсал 0,75 л | 15 |
| 50 973 | Sanfor Универсал 5 л | 2 |

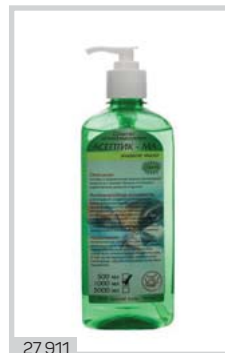

27 911

СРЕДСТВО ДЛЯ ДЕЗИНФЕКЦИИ РУК

| код | описание | упак. шт. |
|--------|---|-----------|
| 27 911 | Средство для дезинфекции рук Асептик-МЛ, 1 л, с дозатором | 12 |



УНИВЕРСАЛЬНЫЕ МОЮЩИЕ СРЕДСТВА

| код | описание | упак. шт. | код | описание | упак. шт. |
|--------|---|-----------|--------|--------------------------------|-----------|
| 10 728 | Mr. Proper «Океанская свежесть», 500 мл | 20 | 11 503 | Прогресс, 5 л | 1 |
| 6 723 | Mr. Proper «Цитрус» 500 мл | 20 | 34 668 | AV N-09 ПЭТ, 5 л | 1 |
| 8 623 | Mr. Proper, 750 мл | 14 | 18 711 | Mr. Proper «Лимон», 5 л | 3 |
| 20 135 | Аист, 950 мл | 10 | 40 345 | «Хрусталик Лимон», ПЭТ, 5 л | 1 |
| 4 252 | Прогресс, 1 л | 12 | 42 047 | HELP «Прогрессивное», ПЭТ, 5 л | 4 |
| 16 842 | Прогресс ПЭТ, 5 л | 4 | | | |



УНИВЕРСАЛЬНЫЕ ЧИСТЯЩИЕ КРЕМЫ И ГЕЛИ

| код | описание | упак. шт. |
|--------|--|-----------|
| 16 221 | Cif Cream Active, отдушки в ассортименте, 500 мл | 16 |
| 29 438 | Sanita крем «УЛЬТРА БЛЕСК», 600 мл | 12 |
| 46 030 | CIF, 2 л | 6 |
| 48 339 | Comet «Лимон», гель, 450 мл | 12 |



ЧИСТЯЩИЕ ПОРОШКИ

| код | описание | упак. шт. |
|--------|--|-----------|
| 10 953 | Чистин, 400 г | 20 |
| 6 497 | Пемолукс «Лимон», 480 г | 36 |
| 6 498 | Пемолукс «Морской бриз» эффект соды, 480 г | 36 |
| 10 215 | Пемолукс «Яблоко» эффект соды, 480 г | 36 |
| 19 118 | Comet «Лимон», 475 г | 20 |
| 19 119 | Comet «Сосна», 475 г | 20 |
| 19 293 | Пемоксоль, 400 г | 20 |
| 24 295 | Пемоксоль-М, 400 г | 15 |
| 15 979 | Mr. Proper «Универсальный», 400 г | 22 |
| 15 981 | Mr. Proper «Универсальный с отбеливателем» 400 г | 20 |
| 14 751 | Сода кальцинированная 600 г | 20 |
| 14 739 | Сода кальцинированная 25 кг | 1 |





ГЕЛЕОБРАЗНЫЕ СРЕДСТВА ДЛЯ МЫТЬЯ И ЧИСТКИ САНТЕХНИКИ С ХЛОРОМ

| код | описание | упак. шт. | код | описание | упак. шт. |
|--------|---------------------------------------|-----------|--------|--|-----------|
| 1 336 | Domestos «Лимон», 500 мл | 28 | 9 815 | Domestos «Хвойная свежесть», 1 л | 12 |
| 4 854 | Domestos «Свежесть атлантики», 500 мл | 28 | 32 194 | Domproff, 750 мл | 16 |
| 91 | Domestos «Хвойная свежесть», 500 мл | 28 | 1 829 | Sanfor WC Gel, 750 мл | 15 |
| 9 727 | Domestos «Лимон», 1 л | 12 | 29 435 | Sanfor UNIVERSAL 10 в 1, 750 мл, для разных поверхностей, с хлором | 15 |
| 15 620 | Domestos «Свежесть атлантики», 1 л | 12 | 29 437 | Sanfor UNIVERSAL 10в1, 1 л | 10 |
| 47 215 | Domestos «Розовый шторм», 1 л | 12 | | | |



ГЕЛЕОБРАЗНЫЕ СРЕДСТВА ДЛЯ МЫТЬЯ И ЧИСТКИ САНТЕХНИКИ БЕЗ ХЛОРА

| код | описание | упак. шт. | код | описание | упак. шт. |
|--------|---|-----------|--------|---|-----------|
| 22 965 | WC Золушка (смесь кислот), 750 мл | 12 | 29 423 | Sanfor Activ антиржавчина, смесь кислот+щавелевая, 700 мл | 15 |
| 11 016 | Санокс (щавелевая кислота), 750 мл, гель | 15 | 20 917 | Адрилан фруктовые кислоты, 500 мл | 25 |
| 22 182 | Санокс (щавелевая кислота), 5 л | 3 | 7 255 | Адрилан фруктовые кислоты, 5 л | 3 |
| 29 433 | Чистин, 750 мл | 14 | 20 365 | WC Sifon, 5 л | 4 |
| 46 380 | GraSS Gloss gel, от налета и ржавчины, 500 мл | 12 | | | |



УНИВЕРСАЛЬНЫЕ СРЕДСТВА ДЛЯ МЫТЬЯ САУЗЛОВ И ВАННЫХ КОМНАТ

| код | описание | упак. шт. |
|--------|--------------------------------------|-----------|
| 9 780 | Cillit BANG курок, 750 мл | 12 |
| 3 118 | Cillit Brilliant от ржавчины, 450 мл | 20 |
| 2 398 | Cillit налет и ржавчина, 450 мл | 20 |
| 29 434 | Чистин Санитарный жидкий, 750 мл | 14 |
| 20 942 | Санитарный жидкий, 1 л | 6 |

БЫТОВАЯ ХИМИЯ



CILLIT BANG

CILLIT BANG – ЧИСТЯЩИЙ СПРЕЙ №1!

На основании данных Nielsen RMS для категории «Универсальные чистящие средства» за 12 месяцев, завершившихся в декабре 2020 года, для общего рынка розничной торговли в Российской Федерации, действительно по состоянию на 28 января 2021 года.
(© ООО «ЭЙ СИ НИЛЬСЕН», 2020 г.)

Чистящие средства



9 780

14 738

9 780

25 475

60 785

| Код | Название | Штук в кор. |
|--------|---|-------------|
| 9 780 | Cillit Bang Антиналет + Блеск (с курком) 750 мл | 8 |
| 14 738 | Cillit Bang Антижир + Сияние (с курком) 750 мл | 8 |
| 9 780 | Cillit Bang Мегаблеск + Защита (с курком) 750 мл | 8 |
| 25 475 | Cillit Bang Антипятна + Гигиена (с курком) 750 мл | 8 |
| 60 785 | Cillit Bang Удаление черной плесени (с курком) 750 мл | 8 |

CILLIT

НАЛЕТ И РЖАВЧИНА



2 398

3 118

| Код | Название | Штук в кор. |
|-------|--|-------------|
| 2 398 | CILLIT Средство для удаления известкового налета и ржавчины 450 мл | 20 |
| 3 118 | CILLIT Бриллиант Средство для удаления известкового налета и ржавчины 450 мл | 20 |

Средства для туалета



60 786

60 787

60 786

60 786

| Код | Название | Штук в кор. |
|--------|--|-------------|
| 60 786 | CILLIT BANG Средство дезинфицирующее для туалета Анти-налет+Блеск, Сила весны 750 мл | 8 |
| 60 787 | CILLIT BANG Средство дезинфицирующее для туалета Анти-пятна+Гигиена, Сила отбеливания 750 мл | 8 |
| 60 786 | CILLIT BANG Средство дезинфицирующее для туалета Анти-налет+Блеск, Сила цитруса 750 мл | 8 |
| 60 786 | CILLIT BANG Средство дезинфицирующее для туалета Анти-налет+Блеск, Свежесть океана 750 мл | 8 |



СРЕДСТВА ПО УХОДУ ЗА СТЕКЛАМИ СО СПИРТОМ

| код | описание | упак. шт. |
|--------|--|-----------|
| 29 431 | Sanita, с нашатырным спиртом, курок, 500 мл | 15 |
| 24 729 | «Мистер Мускул», со спиртом, курок, 500 мл | 12 |
| 16 187 | «Мистер Мускул», с нашатырным спиртом, курок, 500 мл | 12 |



СРЕДСТВА ПО УХОДУ ЗА СТЕКЛАМИ

| код | описание | упак. шт. | код | описание | упак. шт. |
|--------|---|-----------|--------|------------------------------------|-----------|
| 24 296 | Help, «Свежий озон», курок, 500 мл | 12 | 1 047 | Help, «Свежий озон», курок, 750 мл | 12 |
| 21 646 | «Чистые Окна», курок, 500 мл | 12 | 23 438 | «Чистые Окна», курок, 750 мл | 12 |
| 27 057 | «Нитхиол-Люкс», курок, 500 мл | 24 | 11 974 | Help, 5 л | 4 |
| 40 018 | GraSS Clean Glass, триггер, 600 мл | 12 | 56 761 | Help «Свежий озон», 5 л | 2 |
| 46 381 | GraSS Clean Glass «Голубая лагуна», триггер, 600 мл | 12 | | | |



СМЕННЫЕ БЛОКИ СРЕДСТВ ДЛЯ МЫТЬЯ СТЕКОЛ

| код | описание | упак. шт. |
|-------|---|-----------|
| 9 849 | «Мистер Мускул», со спиртом, 500 мл | 12 |
| 104 | «Мистер Мускул», с нашатырным спиртом, 500 мл | 12 |
| 3 858 | Help, 750 мл | 12 |

Для мытья
стекел
используйте
специальный инвентарь— стр. 103

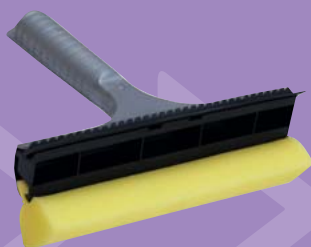

Для мытья
стекел
рекомендуется
использовать
резиновые
перчатки —
стр. 186





СРЕДСТВА ДЛЯ МЫТЬЯ КУХНИ, КУХОННОЙ ТЕХНИКИ И ХОЛОДИЛЬНИКОВ

| код | описание | упак. шт. | код | описание | упак. шт. |
|--------|---|-----------|--------|--|-----------|
| 24 946 | Sanita гель «Антижир» для чистки плит, 500 мл | 21 | 32 489 | Unicum GOLD, курок 750 мл | 12 |
| 95 | Sanita гель «Мультисила», для чистки плит, 500 мл | 21 | 2 989 | Ваги «Шуманит», 3 л | 6 |
| 32 474 | Sanita, курок 500 мл | 15 | 26 128 | Unicum GOLD, 3 л | 6 |
| 20 362 | Ваги «Шуманит», курок, 400 мл | 6 | 6 854 | Адриэль, 5 л | 3 |
| 26 163 | Unicum GOLD, курок 500 мл | 12 | 10 335 | Help для чистки металлических поверхностей 500мл | 12 |
| 24 298 | Адриэль, 500 мл | 25 | 17 044 | Мистер Мускул курок для мытья кухни 450мл | 6 |

МОЮЩИЕ СРЕДСТВА ДЛЯ ПОЛА, КОВРОВ И ПОЛИРОЛИ

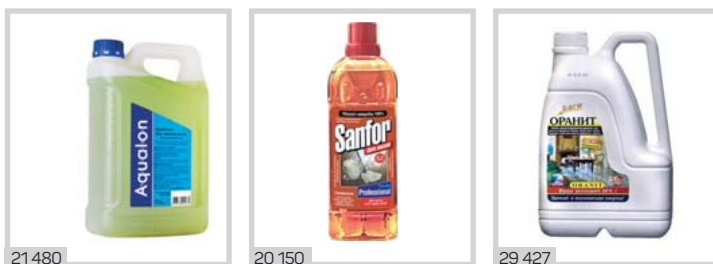

СРЕДСТВА ДЛЯ МЫТЬЯ ПОЛА

| код | описание | упак. шт. |
|--------|---|-----------|
| 29 427 | Sanfor professional универсальное 5в1, 920 мл | 10 |
| 20 150 | Ваги «Оранит», 3 л | 6 |
| 17 360 | Help, 5 л | 4 |
| 21 480 | Аквалон, концентрированное 5 л | 4 |



АЭРОЗОЛЬНЫЕ ПОЛИРОЛИ ДЛЯ МЕБЕЛИ

| код | описание | упак. шт. |
|--------|--|-----------|
| 13 946 | Chirton Антипыль «Весенняя свежесть», 300 мл | 24 |
| 10 269 | Chirton Антипыль «Классик», 300 мл | 24 |
| 19 701 | Pronto Антипыль «Антиаллерген», 250 мл | 12 |
| 4 635 | Pronto «Классик», 250 мл | 12 |



СРЕДСТВА ДЛЯ ЧИСТКИ ОРГТЕХНИКИ, ОФИСНОЙ МЕБЕЛИ, КОЖИ

| код | описание | упак. шт. |
|--------|--|-----------|
| 21 495 | Средство «МЕГАЛЮКС», 750 мл | 12 |
| 26 161 | Средство для чистки кожи и кожаной мебели UNICUM, 500 мл | 12 |
| 25 720 | Средство «МЕГАЛЮКС», 5 л | 1 |



СРЕДСТВА ДЛЯ ЧИСТКИ КОВРОВ

| код | описание | упак. шт. |
|-------|--------------------|-----------|
| 8 190 | Vanish 3в1, 450 мл | 16 |

БЫТОВАЯ ХИМИЯ





52 446



24 307



49 601



16 582



9 813



3 637



16 152



16 154



1 235



33 951



3 626



12 461

БЫТОВАЯ ХИМИЯ

СТИРАЛЬНЫЕ ПОРОШКИ ДЛЯ АВТОМАТИЧЕСКОЙ СТИРКИ

| код | описание | упак. шт. | код | описание | упак. шт. |
|--------|-----------------------------------|-----------|-----------|--|-----------|
| 27 055 | «ЛОТОС-М», автомат, 400 г | 36 | 3 626 | Tide автомат, 4,5 кг | 4 |
| 24 307 | Dosia Avtomat: Color, 400 г | 22 | 1 235 | ARIEL автомат, 4,5 кг | 4 |
| 16 582 | «Миф» автомат, 400 г | 22 | 52 446 | Dosia Optima «Альпийская Свежесть», 6 кг | 3 |
| 16 154 | ARIEL автомат, 450 г | 22 | 15 063 | «Миф» автомат «Свежий цвет», 6 кг | 3 |
| 33 951 | «БИОЛАН» автомат, 2,4 кг | 4 | 9 474 | ARIEL автомат Color, 6 кг | 3 |
| 16 010 | «Миф» автомат, 2 кг | 8 | 4 746 | ARIEL автомат, 6 кг | 3 |
| 18 746 | «Миф» автомат «Свежий цвет», 2 кг | 8 | 49 601 | Dosia Optima «Альпийская Свежесть», 8 кг | 1 |
| 17 307 | Tide автомат, 3 кг | 6 | 3 637 | «Миф» автомат Professional Expert, 15 кг | 1 |
| 17 156 | Tide автомат color, 3 кг | 6 | 12 461 | ARIEL ALPHA автомат, 15 кг | 1 |
| 16 152 | ARIEL автомат, 3 кг | 6 | 31 874.01 | Tide автомат Expert, 15 кг | 1 |
| 52 447 | Dosia Optima Color, 4 кг | 4 | 31 874.02 | Tide автомат Color, 15 кг | 1 |
| 9 813 | «Миф» автомат, 4 кг | 4 | 7 516 | «ЛОТОС» автомат, 20 кг | 1 |



27 056



17 308



17 409

СТИРАЛЬНЫЕ ПОРОШКИ ДЛЯ ПРЕДВАРИТЕЛЬНОГО ЗАМАЧИВАНИЯ И РУЧНОЙ СТИРКИ

| код | описание | упак. шт. | код | описание | упак. шт. |
|--------|--------------------------|-----------|--------|--------------------------|-----------|
| 27 056 | ЛОТОС-М Универсал, 400 г | 36 | 17 409 | Dosia, 365 г | 22 |
| 17 308 | Миф, 400 г | 22 | 2 618 | ЛОТОС-М Универсал, 20 кг | 1 |



7 677



7 844

60 384



11 920



59 400

ПЯТНОВЫВОДИТЕЛИ

| код | описание | упак. шт. | код | описание | упак. шт. |
|--------|---------------------------|-----------|--------|------------------------|-----------|
| 59 400 | Vanish Oxi Advance, 400 г | 6 | 7 677 | Vanish, 2 л | 4 |
| 7 844 | Vanish, 1л | 12 | 11 920 | Vanish для белого, 1 л | 12 |
| 60 384 | Vanish Oxi Advance, 400 г | 6 | | | |



659



6 453



29 425



27 053



3 712

ОТБЕЛИВАТЕЛИ

| код | описание | упак. шт. | код | описание | упак. шт. |
|--------|-------------------------------|-----------|-------|----------------------|-----------|
| 29 425 | Чистин Омега без хлора, 950 г | 11 | 6 453 | ACE Gel Automat, 1 л | 18 |
| 27 053 | White Line, 600 г | 24 | 659 | ACE, 1 л | 18 |
| 3 712 | БОС плюс, 600 г | 30 | | | |

КОНДИЦИОНЕРЫ И АНТИСТАТИКИ



1804



12 631



59 163



55 000

КОНДИЦИОНЕРЫ И АНТИСТАТИКИ

| код | описание | упак. шт. |
|--------|---|--|
| 12 631 | Антистатик для одежды Lira, спрей, 150 мл | 24 |
| 1804 | Кондиционер для ткани Lenor, 1л | 12 |
| 59 163 | Кондиционер для ткани Help, 1 л | 12 под заказ |
| 55 000 | Кондиционер для белья Help «Альпийская Свежесть», 5 л | 4 под заказ |





ОСВЕЖИТЕЛИ ДЛЯ ТУАЛЕТНОГО БАЧКА И ПОДВЕСКИ

| код | описание | упак. шт. | код | описание | упак. шт. |
|--------|--|---|--------|---|---|
| 13 882 | Сеточка для писсуара с таблеткой | 1 | 46 774 | Вставка-ароматизатор EKOS EKOSCREEN, в писсуар 60 дн., с ароматом «Яблоко» | 1 ПОД ЗАКАЗ |
| 9 624 | Подвеска для унитаза «Свежинка», 30 г | 24 | 46 776 | Вставка-ароматизатор EKOS POWER SCREEN, в писсуар 60 дн., с ароматом «Свежесть» | 1 ПОД ЗАКАЗ |
| 9 897 | Подвеска для унитаза «Туалетный Утенок», 55 мл | 12 | 46 777 | Вставка-ароматизатор EKOS POWER SCREEN, в писсуар 30 дн., с ароматом «Свежесть» | 1 ПОД ЗАКАЗ |
| 17 170 | Таблетки для писсуаров ORO «Цветочный аромат», 38 шт | 12 | 55 806 | Таблетки для писсуаров в ведре Snowter, 1 кг | 34 |
| 46 775 | Вставка-ароматизатор EKOS EKOSCREEN, в писсуар 30 дн., с ароматом «Яблоко» | 1 ПОД ЗАКАЗ | 58 488 | Таблетки для писсуаров в ведре «Свежинка», 1 кг | 36 |

ОСВЕЖИТЕЛИ ВОЗДУХА



ОСВЕЖИТЕЛИ ВОЗДУХА ALPEN

| код | описание | упак. шт. | код | описание | упак. шт. |
|--------|-------------------------------|-----------|--------|---------------------------------|-----------|
| 30 423 | «Лесные ягоды», 300 мл | 12 | 30 427 | «Ландыш душистый», 300 мл | 12 |
| 30 424 | «Анти-табак», 300 мл | 12 | 30 428 | «Утренняя роса», 300 мл | 12 |
| 30 425 | «Карибское море», 300 мл | 12 | 30 429 | «Нейтрализатор запахов», 300 мл | 12 |
| 30 426 | «Цитрусовая свежесть», 300 мл | 12 | | | |



ОСВЕЖИТЕЛИ ВОЗДУХА GLADE

| код | описание | упак. шт. | код | описание | упак. шт. |
|-------|-----------------------|-----------|--------|------------------|-----------|
| 4 051 | «Морской», 300 мл | 12 | 18 206 | «Цитрус», 300 мл | 12 |
| 7 377 | «После дождя», 300 мл | 12 | | | |

БЫТОВАЯ ХИМИЯ





ЭКСПЕРТ В РАБОТЕ С ПОСУДОМОЕЧНЫМИ МАШИНАМИ



Таблетки для посудомоечных машин



Удобные в использовании многофункциональные таблетки для посудомоечной машины борются с любыми загрязнениями и эффективно растворяют жир, оставляя посуду ослепительно чистой.

Достоинства таблеток для посудомоечной машины Finish All in 1 Max:

- Ослепительная чистота при каждой мойке ¹
- Доказанная эффективность даже против сложных загрязнений ²
- Не нужно предварительно замачивать посуду
- Эффективно действуют даже при низкой температуре ³
- Растворяющаяся оболочка таблетки – не нужно разворачивать. Не содержит фосфатов.

| Код | Название | Штук в кор. |
|--------|--------------------------------------|-------------|
| 53 743 | Finish AIO 65 таблеток бесфосфатные | 4 |
| 33 155 | Finish AIO 100 таблеток бесфосфатные | 3 |

Ополаскиватель для посудомоечных машин



При мытье в посудомоечной машине на посуде могут остаться подтеки и следы от капель воды. Для борьбы с этой проблемой и ускорения процесса сушки рекомендуем добавлять ополаскиватель Finish.

Преимущества ополаскивателя Finish:

- Более равномерное и быстрое высыхание посуды
- Для блеска посуды без разводов и подтеков ⁴

Способ применения:

- Регулярно заливайте в предназначенный для ополаскивателя отсек
- Для наилучших результатов используйте ополаскиватель Finish вместе с моющими средствами Finish

| Код | Название | Штук в кор. |
|--------|--|-------------|
| 57 097 | FINISH Блеск + Экспресс сушка Ополаскиватель для посуды в посудомоечных машинах 800 мл | 12 |
| 60 788 | Finish 0% Ополаскиватель 400 мл | 12 |

Специальная соль для посудомоечных машин



Уровень жесткости воды зачастую влияет на эффективность работы вашей посудомоечной машины. Специальная соль Finish с крупными гранулами способствует правильной работе ионообменника, тем самым помогая смягчать воду и защищая посудомоечную машину от образования известкового налета и накипи ⁵.

Достоинства специальной соли Finish:

- Улучшает работу посудомоечной машины
- Способствует смягчению воды
- Защищает от накипи
- Предотвращает образование известкового налета

Способ применения:

Наполните солью предназначенный для нее отсек посудомоечной машины (согласно инструкции по эксплуатации). Для наилучших результатов регулярно проверяйте уровень соли в отсеке, поддерживая его заполненным. Особенно рекомендуется жителям регионов с жесткой и очень жесткой водой. Для наилучших результатов используйте специальную соль Finish вместе с моющими средствами Finish.

| Код | Название | Штук в кор. |
|-------|--|-------------|
| 8 882 | FINISH Соль спец. для посудомоечных машин 1,5 кг | 12 |

*Продукты под брендом FINISH занимают 1 место по доле продаж в денежном/натуральном выражении с учётом данных, содержащихся в отчетах ООО «ЭЙ СИ НИЛЬСЕН» по аудиту розничной торговли по категории «Средства для посудомоечных машин» (в денежном и натуральном выражении) в городах Российской Федерации с населением от 10 000 человек за период с января 2019 по декабрь 2019 года включительно (©2020, ООО «ЭЙ СИ НИЛЬСЕН»). 1. Согласно отчетам Рекитт Бенкизер, г. Гейдельберг, Германия 2018. 2. При удалении сложных загрязнений (топленое сало, хлопья с молоком, лазанья, омлет, шоколадный торт с кремом, кофе) при работе посудомоечной машины в температурном режиме 50 градусов (согласно отчетам Рекитт Бенкизер г.Гейдельберг, 2018). 3. При работе посудомоечной машины в температурном режиме от 49°C до 60°C. На основании отчета Рекитт Бенкизер, г. Гейдельберг, Германия, 2018. 4. Согласно отчетам Рекитт Бенкизер, г. Гейдельберг, Германия, 22.02.2017, 11.01.2017. 5. Согласно отчетам Рекитт Бенкизер, г.Гейдельберг, Германия, №ADW-AL-2017-010 от 23.02.2017 г., №ADW-AL-2017-011 от 20.02.2017 г.



ОСВЕЖИТЕЛИ ВОЗДУХА CHIRTON

| код | описание | упак. шт. | код | описание | упак. шт. |
|--------|--------------------------|-----------|--------|----------------------------|-----------|
| 10 258 | «Весенние Цветы», 300 мл | 12 | 13 217 | «Лимон», 300 мл | 12 |
| 10 259 | «Грейпфрут», 300 мл | 12 | 13 218 | «Морская Свежесть», 300 мл | 12 |
| 10 263 | «Летние Ягоды», 300 мл | 12 | 13 219 | «После Дождя», 300 мл | 12 |



ОСВЕЖИТЕЛЬ ВОЗДУХА АВТОМАТИЧЕСКИЙ AIRWICK

| код | описание | упак. шт. | код | описание | упак. шт. |
|--------|---------------------------------------|-----------|--------|--|-----------|
| 16 653 | Диспенсер+сменный блок | 1 | 32 801 | Сменный блок, отдушки в ассортименте, 250 мл | 6 |
| 26 485 | Сменный блок «После дождя», 250 мл | 6 | 41 381 | Освежитель воздуха для диспенсера AIRWICK Дикий Гранат, 250 мл | 6 |
| 34 229 | Сменный блок «Лимон-Женьшень», 250 мл | 6 | | | |

БЫТОВАЯ ХИМИЯ



ДЕЗИНФИЦИРУЕТ, ЧТОБЫ ЗАЩИТИТЬ

Дезинфицирующий аэрозоль Lysol соответствует рекомендациям Роспотребнадзора по дезинфекции воздуха, а также твердых и мягких поверхностей на предприятиях общественного питания, в гостиницах, офисах, образовательных учреждениях, фитнес-клубах, салонах красоты, кинотеатрах и других

- 99,9%** УБИВАЕТ 99,9% БАКТЕРИЙ И ВИРУСОВ^{1,2}
- 2** Дезинфекция воздуха 1 м³ за 2 секунды
- Эффективен** против вируса COVID-19³
- 24** Защищает поверхности от бактерий 24 часа⁴
- Предотвращает** рост плесени и грибка до одной недели⁵

1, 2, 3, 4, 5 – Согласно экспертному заключению ФБУН «Государственный научный центр прикладной микробиологии и биотехнологии» № 133/21 от 05.04.2021 г.
6 – Согласно инструкции №11-2021 по применению средства дезинфицирующего для поверхностей «Дезинфицирующий аэрозоль Lysol» Свежесть хлопка или Весенняя свежесть от 5 апреля 2021 г.



**AIR
WICK**

АТМОСФЕРА И АРОМАТ ВАШЕГО ДОМА ОТРАЖАЮТ ВАШУ ИНДИВИДУАЛЬНОСТЬ

Air Wick Freshmatic

Автоматический аэрозольный
освежитель воздуха и сменные баллоны



41 381

32 801

58 705

41 381

34 229

32 801

| Код | Название | Штук в кор. |
|--------|---|-------------|
| 41 381 | Комплект «Дикий Гранат» | 4 |
| 32 801 | AIR WICK Сменный баллон к автоматическому аэрозольному освежителю воздуха «Райские цветы», 250 мл | 6 |
| 58 705 | AIR WICK Сменный баллон к автоматическому аэрозольному освежителю воздуха «Нежность шелка и лилии», 250 мл | 6 |
| 41 381 | AIR WICK Сменный баллон к автоматическому аэрозольному освежителю воздуха «Дикий гранат. Индия», 250 мл | 6 |
| 34 229 | AIR WICK Сменный баллон к автоматическому аэрозольному освежителю воздуха «Лимон и женьшень», 250 мл | 6 |
| 32 801 | AIRWICK FRESHMATIC REFILL Mango Сменный баллон к автоматическому аэрозольному освежителю воздуха «Сочный манго», 250 мл | 6 |

Air Wick

Диффузор аромамасел и сменные флаконы



60 777

60 779

60 779

60 779

| Код | Название | Штук в кор. |
|--------|---|-------------|
| 60 777 | Диффузор аромамасел Air wick в комплекте со сменным флаконом «Дикий гранат» | 4 |
| 60 779 | Сменный флакон для диффузора аромамасел Air Wick «Дикий гранат» | 6 |
| 60 779 | Сменный флакон для диффузора аромамасел Air Wick «Освежающий бриз» | 6 |
| 60 779 | Сменный флакон для диффузора аромамасел Air Wick «Тропический букет» | 6 |

Air Wick Botanica

Ароматический диффузор
в комплекте с деревянными палочками
и Ароматический спрей для дома



60 780

60 780

60 781

60 781

| Код | Название | Штук в кор. |
|--------|--|-------------|
| 60 780 | Ароматический диффузор Air Wick Botanica в комплекте с деревянными палочками «Свежий ананас и тунисский розмарин», 80 мл | 5 |
| 60 780 | Ароматический диффузор Air Wick Botanica в комплекте с деревянными палочками «Сладкий кокос и индонезийское пачули», 80 мл | 5 |
| 60 781 | Ароматический спрей для дома Air Wick Botanica «Алтайская роза и луговые цветы», 236 мл | 8 |
| 60 781 | Ароматический спрей для дома Air Wick Botanica «Розовый грейпфрут и марокканская мята», 236 мл | 8 |



16 795



22 520



21 136



12 568

ОСВЕЖИТЕЛЬ ВОЗДУХА АВТОМАТИЧЕСКИЙ DISCOVER

| код | описание | упак. шт. | код | описание | упак. шт. |
|--------|--|-----------|--------|----------------------------|-----------|
| 16 795 | Диспенсер автоматический | 1 | 22 520 | Сменный блок IVORY, 320 мл | 12 |
| 12 568 | Сменный блок, отдушки в ассортименте, 320 мл | 12 | 21 136 | Сменный блок OCEAN, 320 мл | 12 |



33 825



33 827



33 826

СМЕННЫЕ БЛОКИ ДЛЯ АВТОМАТИЧЕСКОГО ДИСПЕНСERA BY PROVENCE

| код | описание | упак. шт. | код | описание | упак. шт. |
|--------|---|-----------|--------|---------------------------------------|-----------|
| 33 826 | Сменный блок «бодрящий лайм», 250 мл | 12 | 33 825 | Сменный блок «цветущая вишня», 250 мл | 12 |
| 33 827 | Сменный блок «крайское наслаждение», 250 мл | 12 | | | |



16 655



16 654



ИНСЕКТИЦИДЫ И РЕПЕЛЛЕНТЫ

| код | описание | упак. шт. |
|--------|---|-----------|
| 16 655 | Средство от тараканов «Дихлофос НЕО», 140 см³ | 48 |
| 16 654 | Средство от тараканов, диск, 6 шт/упак | 24 |



50 514

50 519



50 515



50 516



50 517

ИНСЕКТИЦИДЫ И РЕПЕЛЛЕНТЫ

| код | описание | упак. шт. |
|--------|---|-----------|
| 28 150 | Средство от мух липкая лента NADZOR | 400 |
| 50 514 | Средство от комаров Drago пластины, 10 шт | 200 |
| 50 515 | Жидкость от комаров Drago 30 мл, для электрофумигатора | 20 |
| 50 516 | Средство от комаров Drago электрофумигатор + жидкость 30 мл | 12 |
| 50 517 | Средство от комаров Drago спирали, 10 шт | 60 |
| 50 518 | Средство от комаров Drago FAMILY спрей, 100 мл | 30 |
| 50 519 | Средство от комаров Drago EXTREME спрей, 100 мл | 30 |
| 50 520 | Средство от комаров Drago KIDS спрей, 100 мл | 30 |





СПЕЦОДЕЖДА. ПЕРЧАТКИ. ИНДИВИДУАЛЬНАЯ ЗАЩИТА



| | |
|--------------------------------------|-----|
| ПЕРЧАТКИ ХОЗЯЙСТВЕННЫЕ | 186 |
| ПЕРЧАТКИ ВИНИЛОВЫЕ | 188 |
| КЛАССИФИКАТОР ПЕРЧАТОК | 190 |
| ПЕРЧАТКИ НИТРИЛОВЫЕ | 192 |
| ПЕРЧАТКИ ЛАТЕКСНЫЕ | 194 |
| ПЕРЧАТКИ ТРЕ | 195 |
| ПЕРЧАТКИ Х/Б | 196 |
| ПЕРЧАТКИ СПЕЦИАЛЬНЫЕ | 197 |
| РУКАВИЦЫ | 197 |
| СРЕДСТВА ИНДИВИДУАЛЬНОЙ ЗАЩИТЫ | 200 |
| ОДЕЖДА СПЕЦИАЛЬНОГО НАЗНАЧЕНИЯ | 201 |
| СПЕЦИАЛЬНАЯ ОБУВЬ | 201 |
| БРЕНДИРОВАНИЕ СПЕЦОДЕЖДЫ | 202 |

В РАЗДЕЛЕ ПРЕДСТАВЛЕНЫ ПЕРЧАТКИ:



Анатомические



Неанатомические



Текстурированные



Опудренные



Неопудренные

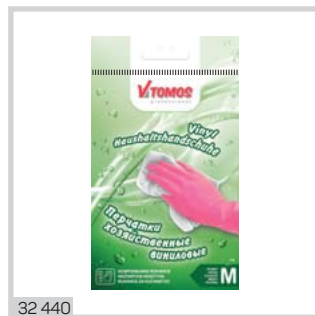

ЦВЕТ: ВЕС: 40 г LATEX COTTON

ПЕРЧАТКИ TOMOS PROFESSIONAL КОМФОРТ

| код | описание | упак. шт. |
|--------|----------|-----------|
| 32 494 | S | 1 |
| 32 493 | M | 1 |
| 32 492 | L | 1 |

ЦВЕТ: ВЕС: 40 г ПВХ

ПЕРЧАТКИ TOMOS PROFESSIONAL

| код | описание | упак. шт. |
|--------|----------|-----------|
| 34 673 | S | 1 |
| 32 440 | M | 1 |
| 32 441 | L | 1 |



СПЕЦОДЕЖДА. ПЕРЧАТКИ. ИНДИВИДУАЛЬНАЯ ЗАЩИТА

ХИТ



ЦВЕТ: ВЕС: 38,8 г LATEX

ПЕРЧАТКИ TOMOS PROFESSIONAL КОНТАКТ

| код | описание | упак. шт. |
|--------|----------|-----------|
| 30 850 | M | 1 |
| 30 849 | L | 1 |
| 30 851 | XL | 1 |



31 497

ЦВЕТ: ВЕС: 30 г

ПЕРЧАТКИ РЕЗИНОВЫЕ

| код | описание | упак. шт. |
|--------|----------|-----------|
| 31 318 | S | 1 |
| 31 497 | M | 1 |
| 31 316 | L | 1 |
| 31 317 | XL | 1 |



39 314

ЦВЕТ: ВЕС: 30 г COTTON

ПЕРЧАТКИ РЕЗИНОВЫЕ С ХЛОПКОВЫМ НАПЫЛЕНИЕМ

| код | описание | упак. шт. |
|--------|----------|-----------|
| 58 826 | S | 1 |
| 39 314 | M | 1 |
| 39 315 | L | 1 |
| 56 491 | XL | 1 |



V TOMOS
professional

#cleaning
#клининг
#tomos

**КОМПЛЕКСНОЕ
ПРЕДЛОЖЕНИЕ ДЛЯ
ПОЛНОГО ЦИКЛА КЛИНИНГА**

ВЫГОДНО · УДОБНО · ПРОФЕССИОНАЛЬНО



ПЕРЧАТКИ VILEDA PROFESSIONAL КОНТРАКТ

| код | описание | упак. шт. | код | описание | упак. шт. |
|--------|----------|-----------|--------|----------|-----------|
| 26 391 | S | 1 | 26 524 | L | 1 |
| 26 470 | M | 1 | 26 525 | XL | 1 |



ПЕРЧАТКИ VILEDA PROFESSIONAL УСИЛЕННЫЕ

| код | описание | упак. шт. |
|--------|----------|-----------|
| 27 738 | M | 1 |
| 27 739 | L | 1 |



ПЕРЧАТКИ MANIPULA КОНТАКТ

| код | описание | упак. шт. |
|--------|---------------------|-----------|
| 56 743 | Manipula Контакт, S | 1 |
| 56 744 | Manipula Контакт, M | 1 |
| 56 745 | Manipula Контакт, L | 1 |



ПЕРЧАТКИ DERMAGRIP СВЕРХПРОЧНЫЕ

| код | описание | упак. шт. |
|--------|----------|-----------|
| 19 811 | S | 25 |
| 19 809 | M | 25 |
| 19 810 | L | 25 |
| 20 397 | XL | 25 |

ПОД ЗАКАЗ

ПЕРЧАТКИ ВИНИЛОВЫЕ

эксперты рекомендуют



13 812



ПЕРЧАТКИ TOMOS PROFESSIONAL

| код | описание | упак. шт. | код | описание | упак. шт. |
|--------|-------------|-----------|--------|----------------|-----------|
| 34 675 | S, голубые | 100 | 58 996 | XL, черные | 100 |
| 32 436 | M, голубые | 100 | 58 995 | S, черные | 100 |
| 32 437 | L, голубые | 100 | 13 812 | S, прозрачные | 100 |
| 58 997 | XL, голубые | 100 | 24 398 | M, прозрачные | 100 |
| 32 438 | M, черные | 100 | 24 397 | L, прозрачные | 100 |
| 32 439 | L, черные | 100 | 16 894 | XL, прозрачные | 100 |



СПЕЦОДЕЖДА. ПЕРЧАТКИ. ИНДИВИДУАЛЬНАЯ ЗАЩИТА



ГОТОВЫЕ РЕШЕНИЯ

ДЛЯ РАЗНЫХ ПРОФЕССИЙ



ГОРНИЧНАЯ



32493



31105



7994



51865

артикул описание

32493 Перчатки ToMoS, желтые, опудренные

31105 Сабо белые

51865 Халат рабочий «Лолита»

7994 Крем для рук «Бархатные ручки», увлажняющий



28794



52811



31105



32440

артикул описание

32440 Перчатки ToMoS, розовые, ПВХ

28794 Костюм женский «Артемиды»

31105 Сабо черные

52811 Маска 3-х слойная

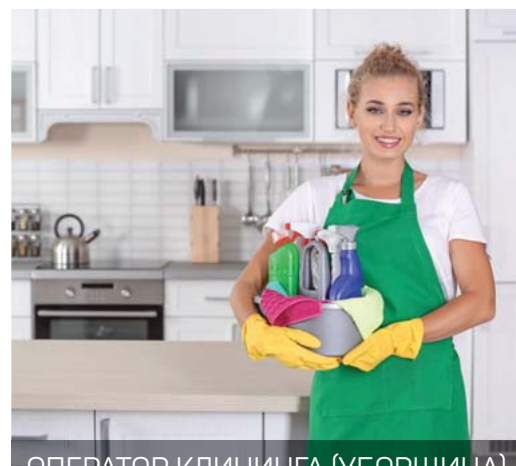

ОПЕРАТОР КЛИНИНГА (УБОРЩИЦА)



ДВОРНИК



32478



52481



51844

артикул описание

32478 Перчатки х/б с ПВХ, синяя точка, 10 класс, 3 нити

51018 Мужской рабочий костюм «БЕСТ-2»

52481 Полуботинки, натур.кожа

51844 Футболка х/б повышенной плотности



51018



Еще больше товаров
на сайте www.trial-market.ru
в специализированном разделе Индустрия



TPE



ПЕРЧАТКИ TOMOS

| код | особенности | сфера применения | упак. шт. |
|--------|---|---|-----------|
| 39 193 | Высокая чувствительность пальцев. Не впитывают неприятный запах и не окрашиваются. Эластичность и формирование манжеты. | Производства, пищевая промышленность, торговля, хозяйственно-бытовые работы | 100 |

ЛАТЕКС



ПЕРЧАТКИ TOMOS

| код | особенности | сфера применения | упак. шт. |
|--------|---|--|-----------|
| 27 517 | Неанатомические – без разделения на правую и левую руку | Медицина, пищевая промышленность, сельское хозяйство, сфера оказания различных услуг | 100 |



ПЕРЧАТКИ BASIC С ПОЛИМЕРНЫМ ПОКРЫТИЕМ

| код | особенности | сфера применения | упак. шт. |
|--------|--|--|-----------|
| 35 236 | Неопудренные повышенной прочности. За счет внутреннего полимерного покрытия перчатки низкоаллергенны | Медицина, пищевая промышленность, сельское хозяйство, сфера оказания различных услуг | 100 |



ПЕРЧАТКИ UNIMAX

| код | особенности | сфера применения | упак. шт. |
|--------|--|--|-----------|
| 31 956 | Высокая устойчивость к проколам и механическим повреждениям. | Медицина, пищевая промышленность, сельское хозяйство, сфера оказания различных услуг | 25 |

ВИНИЛ



ПЕРЧАТКИ ВИНИЛОВЫЕ

| код | особенности | сфера применения | упак. шт. |
|--------|--|---|-----------|
| 33 922 | Высокая чувствительность пальцев, гипоаллергенны | Медицина и ветеринария; лаборатории и промышленность; салоны красоты и косметология; пищевые производства; HoReCa, клининг и т.д. | 100 |



ПЕРЧАТКИ TOMOS

| код | особенности | сфера применения | упак. шт. |
|--------|--|--|-----------|
| 32 437 | Высокая чувствительность пальцев, гипоаллергенны | Пищевая промышленность, сфера обслуживания, стоматология, лаборатории и т.д. | 100 |

ПОЛИЭТИЛЕН



ПЕРЧАТКИ TOMOS ОДНОРАЗОВЫЕ

| код | особенности | сфера применения | упак. шт. |
|--------|---|--|-----------|
| 24 408 | Пригодны для контакта с пищевыми продуктами | Розничная торговля, HoReCa, пищевые производства | 100 |

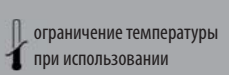
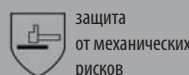
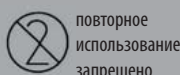
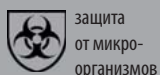

ПЕРЧАТКИ TOMOS

ЦВЕТ: ВЕС: 3,5 г ТОЛЩИНА: 0,08-0,14 мм NITRILE A NON STERILE

| код | особенности | сфера применения | упак. шт. |
|--------|---|---|-----------|
| 31 037 | Высокая чувствительность пальцев, гипоаллергенны. | Пищевая промышленность, сфера обслуживания, стоматология, лаборатории | 100 |



ПЕРЧАТКИ TOMOS

ЦВЕТ: ВЕС: 4 г ТОЛЩИНА: 0,08-0,14 мм NITRILE A NON STERILE

| код | особенности | сфера применения | упак. шт. |
|--------|---|---|-----------|
| 32 442 | Высокая чувствительность пальцев, гипоаллергенны. | Пищевая промышленность, сфера обслуживания, стоматология, лаборатории | 100 |



ПЕРЧАТКИ MANUAL XN809

ЦВЕТ: ВЕС: 10,73 г NITRILE A NON STERILE

| код | особенности | сфера применения | упак. шт. |
|--------|---|---|-----------|
| 19 814 | Устойчивость к химическим составам, повышенная прочность, манжета с валиком | Работа с кислотами и щелочами в лабораториях, для уборки в клининговых компаниях, на участках, требующих повышенную прочность и надежность перчаток | 25 |



ПЕРЧАТКИ VILEDA ЛАЙТТАФФ

ЦВЕТ: ВЕС: 54 г NITRILE A NON STERILE

| код | особенности | сфера применения | упак. шт. |
|--------|---|---|-----------|
| 27 226 | Устойчивость к химическим составам, повышенная прочность, манжета с валиком | Работа с кислотами и щелочами в лабораториях, для уборки в клининговых компаниях, на участках, требующих повышенную прочность и надежность перчаток | 100 |



ПЕРЧАТКИ TOMOS ХОЗЯЙСТВЕННЫЕ

ЦВЕТ: ВЕС: 40 г VYNIL A NON STERILE

| код | особенности | сфера применения | упак. шт. |
|--------|--|---|-----------|
| 32 440 | Мягкие комфортные перчатки, устойчивы к износу | Работа с кислотами и щелочами в лабораториях, для уборки в клининговых компаниях, на участках, требующих повышенную прочность и надежность перчаток | 100 |



ПЕРЧАТКИ TOMOS РЕЗИНОВЫЕ

ЦВЕТ: ВЕС: 40 г PVC A NON STERILE

| код | особенности | сфера применения | упак. шт. |
|--------|--|---------------------------|-----------|
| 30 850 | Комфортны в использовании, за счет повышенной эластичности перчатки идеально сидят на руке | Домашние и садовые работы | 100 |



ПЕРЧАТКИ TOMOS РЕЗИНОВЫЕ

ЦВЕТ: ВЕС: 50 г PVC A COTTON NON STERILE

| код | особенности | сфера применения | упак. шт. |
|--------|--|---------------------------|-----------|
| 32 494 | Прочные и эластичные хозяйственные перчатки, идеально сидят на руке. Предназначены для защиты рук от влаги и грязи | Домашние и садовые работы | 25 |



ПЕРЧАТКИ РЕЗИНОВЫЕ VILEDA УСИЛЕННЫЕ

ЦВЕТ: ВЕС: 86 г PVC A COTTON NON STERILE

| код | особенности | сфера применения | упак. шт. |
|--------|---|---|-----------|
| 27 739 | Повышенная прочность, неопреновая обработка, хлопковое покрытие внутри, защита рук от лубых воздействий | Работа с кислотами и щелочами в лабораториях, для уборки в клининговых компаниях, на участках, требующих повышенную прочность и надежность перчаток | 100 |



СПЕЦОДЕЖДА. ПЕРЧАТКИ. ИНДИВИДУАЛЬНАЯ ЗАЩИТА





32 443



31 038

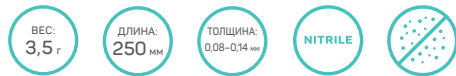

ПЕРЧАТКИ TOMOS PROFESSIONAL НИТРИЛОВЫЕ

| код | описание | упак. шт. | код | описание | упак. шт. | код | описание | упак. шт. |
|--------|------------|-----------|--------|------------|-----------|--------|-----------|-----------|
| 34 674 | S, голубые | 100 | 31 037 | L, голубые | 100 | 32 442 | L, черные | 100 |
| 31 038 | M, голубые | 100 | 32 443 | M, черные | 100 | | | |

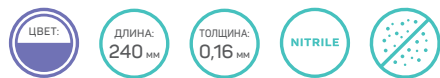

VILEDА PROFESSIONAL ЛАЙТТАФФ

| код | описание | упак. шт. |
|--------|----------|-----------|
| 27 227 | M | 100 |
| 27 226 | L | 100 |



19 814



ПЕРЧАТКИ НИТРИЛОВЫЕ MANUAL XN809

| код | описание | упак. пар. |
|--------|----------|------------|
| 19 813 | M | 25 |
| 19 814 | L | 25 |
| 19 815 | XL | 25 |



36 108



ПЕРЧАТКИ НИТРИЛОВЫЕ

| код | описание | упак. шт. |
|--------|----------|-----------|
| 49 942 | S | 100 |
| 36 108 | M | 100 |
| 36 109 | L | 100 |
| 48 268 | XL | 100 |



30 434



41 187



ПЕРЧАТКИ НИТРИЛОВЫЕ

| код | описание | упак. шт. |
|--------|----------|-----------|
| 52 199 | XS | 100 |
| 30 434 | S | 100 |
| 30 435 | M | 100 |
| 30 433 | L | 100 |
| 41 187 | XL | 100 |

ПОД ЗАКАЗ

СПЕЦОДЕЖДА. ПЕРЧАТКИ. ИНДИВИДУАЛЬНАЯ ЗАЩИТА



ПРОФЕССИОНАЛЬНАЯ ХИМИЯ ДЛЯ КЛИНИНГА В «ТРИАЛ МАРКЕТ»

ПРЕИМУЩЕСТВА ПРИМЕНЕНИЯ:

- | КОНЦЕНТРИРОВАННЫЕ СОСТАВЫ
- | СПЕЦИАЛИЗИРОВАННОЕ ПРИМЕНЕНИЕ
- | ЭКОНОМИЧНЫЕ УПАКОВКИ
- | СИСТЕМЫ ДОЗИРОВАНИЯ И КОНТРОЛЬ РАСХОДА

ЭКСПЕРТНАЯ ПОДДЕРЖКА В ОБЛАСТИ ПРИМЕНЕНИЯ*:

- | ТЕСТИРОВАНИЕ ПРОДУКЦИИ, ПРЕДОСТАВЛЕНИЕ ОБРАЗЦОВ
- | ОБУЧЕНИЕ ВАШЕГО ПЕРСОНАЛА
- | СОСТАВЛЕНИЕ ТЕХНОЛОГИЧЕСКИХ КАРТ УБОРКИ
- | УСТАНОВКА И ОБСЛУЖИВАНИЕ ДОЗИРУЮЩИХ СИСТЕМ

Больше товаров на сайте
www.trial-market.ru

*Подробности уточняйте у Вашего персонального менеджера.



GRASS

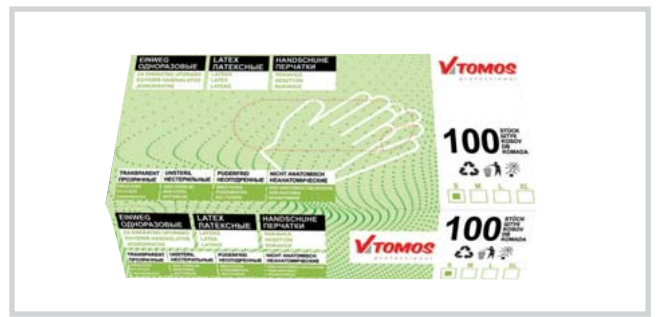

ПЕРЧАТКИ ЛАТЕКСНЫЕ TOMOS PROFESSIONAL

ПЕРЧАТКИ ЛАТЕКСНЫЕ TOMOS PROFESSIONAL

| код | описание | упак. шт. |
|--------|----------|-----------|
| 27 515 | S | 100 |
| 27 516 | M | 100 |
| 27 517 | L | 100 |

| код | описание | упак. шт. |
|--------|----------|-----------|
| 45 352 | S | 100 |
| 45 353 | M | 100 |
| 45 354 | L | 100 |
| 45 355 | XL | 100 |



ПЕРЧАТКИ ЛАТЕКСНЫЕ BENOVOY HIGH RISK

39 249

| код | описание | упак. пар. |
|--------|----------|------------|
| 40 481 | S | 25 |
| 39 249 | M | 25 |
| 39 248 | L | 25 |
| 39 250 | XL | 25 |



ПЕРЧАТКИ ЛАТЕКСНЫЕ CONNECT HIGH RISK

51 536

| код | описание | упак. пар. |
|--------|----------|------------|
| 51 535 | L | 25 |
| 51 536 | M | 25 |
| 51 537 | XL | 25 |



ПЕРЧАТКИ ЛАТЕКСНЫЕ MANUAL HIGH RISK

54 743

| код | описание | упак. пар. |
|--------|----------|------------|
| 54 743 | M | 25 |
| 54 742 | L | 25 |
| 54 744 | XL | 25 |

СПЕЦОДЕЖДА. ПЕРЧАТКИ. ИНДИВИДУАЛЬНАЯ ЗАЩИТА





Vtomos
professional



ПЕРЧАТКИ ТРЕ (ТЕРМОПЛАСТИЧНЫЙ ЭЛАСТОМЕР)

| код | описание | упак. шт. |
|--------|----------|-----------|
| 39 192 | S | 100 |
| 39 193 | M | 100 |
| 39 194 | L | 100 |



52 385



ПЕРЧАТКИ ТРЕ (ТЕРМОПЛАСТИЧНЫЙ ЭЛАСТОМЕР)

| код | описание | упак. шт. |
|--------|----------|-----------|
| 53 544 | M | 100 |
| 52 385 | M | 200 |
| 53 543 | L | 100 |
| 44 360 | L | 200 |



16 015



ПЕРЧАТКИ ОДНОРАЗОВЫЕ ПОЛИЭТИЛЕНОВЫЕ

| код | описание | упак. шт. |
|--------|-----------|-----------|
| 21 441 | M | 100 |
| 16 015 | L | 100 |
| 16 841 | L, клипса | 100 |
| 24 401 | ToMoS, M | 100 |
| 24 408 | ToMoS, L | 100 |





24 426



32 483

ПЕРЧАТКИ ХЛОПЧАТОБУМАЖНЫЕ С ПВХ ТОЧКОЙ

| код | описание | упак. пара |
|--------|--------------------------------|------------|
| 24 426 | 7 класс, 4 нити | 1 |
| 24 427 | 7,5 класс, 4 нити, черные | 1 |
| 24 428 | 7,5 класс, 6 нитей, ЛЮКС | 1 |
| 32 478 | 10 класс, 3 нити | 1 |
| 32 479 | 10 класс, 4 нити | 1 |
| 32 480 | 10 класс, 5 нитей | 1 |
| 32 481 | 10 класс, 6 нитей | 1 |
| 32 482 | 10 класс, 5 нитей, черные | 1 |
| 32 484 | 10 класс, 6 нитей, черные | 1 |
| 32 483 | 10 класс, 5 нитей, синяя волна | 1 |



15 115

ПЕРЧАТКИ НЕЙЛОНОВЫЕ ТРИКОТАЖНЫЕ

| код | описание | упак. пара |
|--------|---|------------|
| 15 115 | Перчатки нейлоновые трикотажные, белые | 1 |
| 56 081 | Перчатки нейлоновые трикотажные, черные | 1 |

ПОД ЗАКАЗ



24 424

ПЕРЧАТКИ ХЛОПЧАТОБУМАЖНЫЕ

| код | описание | упак. пара |
|--------|---------------------------------|------------|
| 24 424 | Перчатки х/б 7,5 класс, 4 нити | 1 |
| 32 476 | Перчатки х/б 10 класс, 3 нити | 1 |
| 32 477 | Перчатки х/б 10 класс, 4 нити | 1 |
| 58 524 | Перчатки х/б 10 класс, 5 нитей | 1 |
| 16 114 | Перчатки х/б 7,5 класс, 6 нитей | 1 |

ПОД ЗАКАЗ



15 545

ПЕРЧАТКИ ХЛОПЧАТОБУМАЖНЫЕ С ЛАТЕКСНЫМ ПОКРЫТИЕМ

| код | описание | упак. пара |
|--------|------------------------|------------|
| 15 545 | 13 класс двойной облив | 1 |



49 244

ПЕРЧАТКИ Х/Б С НИТРИЛОВЫМ ПОКРЫТИЕМ

| код | описание | упак. пара |
|--------|---|------------|
| 53 370 | Перчатки х/б с нитриловым покрытием Крага | 1 |

ПОД ЗАКАЗ

СПЕЦОДЕЖДА. ПЕРЧАТКИ. ИНДИВИДУАЛЬНАЯ ЗАЩИТА





31743

ПОД
ЗАКАЗ

ПЕРЧАТКИ ВЯЗАННЫЕ ПОЛУШЕРСТЯНЫЕ

| код | описание | упак. пара |
|-------|---|------------|
| 31743 | Перчатки из полушерстяной пряжи 7 класс утепленные (черные) | 1 |
| 49113 | Перчатки п/ш 7 класс утепленные с ПВХ | 1 |



2314

ДЛИНА:
> 300 мм

ТОЛЩИНА:
0,60-0,90 мм

ПЕРЧАТКИ КЩС СПЕЦИАЛЬНЫЕ

| код | описание | упак. пара |
|-------|----------------------------------|------------|
| 2314 | КЩС тип.1, размер 2 | 1 |
| 22464 | Перчатки КЩС тип.2, размер L (9) | 1 |



2097



22777

ПОД
ЗАКАЗ

РУКАВИЦЫ РАБОЧИЕ

| код | описание | упак. пара |
|-------|--|------------|
| 22777 | Рукавицы х/б, с брезентовым наладонником | 1 |
| 2097 | Рукавицы х/б, утепленные на ватине | 1 |
| 53369 | Рукавицы брезентовые | 1 |
| 49114 | Рукавицы брезентовые, с двойным наладонником | 1 |
| 22778 | Рукавицы х/б, с двойным наладонником | 1 |



6900

ПОД
ЗАКАЗ

РУКАВИЦЫ ПЕКАРСКИЕ

| код | описание | упак. пара |
|-------|--|------------|
| 6900 | Рукавицы пекарские, суконные | 1 |
| 55123 | Рукавица пекарская, 43,2 см (до 205°C) | 1 |
| 43907 | Рукавица пекарская длинная Winco OMF-17 | 1 |
| 54858 | Рукавицы-перчатки пекарские укороченные 31x16 см, (до 300°C) | 1 |



38830



38776

ГОЛОВНЫЕ УБОРЫ

| код | описание | упак. шт. |
|-------|---|-----------|
| 43551 | Колпак повара нетканый, белый | 10 |
| 16794 | Пилотка бумажная, белая, с синей полосой | 100 |
| 24422 | Пилотка бумажная белая ToMoS | 100 |
| 38830 | Шапочка-шарлотта ToMoS, нетканый материал, белая | 100 |
| 46812 | Шапочка-шарлотта ToMoS, нетканый материал, голубая | 100 |
| 43333 | Шапочка-шарлотта, нетканый материал (цвет в ассортименте) | 100 |



ГОТОВЫЕ РЕШЕНИЯ ДЛЯ ОРГАНИЗАЦИИ РАБОТЫ ПРЕДПРИЯТИЙ СЕГМЕНТА НОРЕСА В СООТВЕТСТВИИ С НОВЫМИ ПРАВИЛАМИ И РЕКОМЕНДАЦИЯМИ РОСПОТРЕБНАДЗОРА



«ВХОДНОЙ ФИЛЬТР» ДЛЯ СОБСТВЕННЫХ СОТРУДНИКОВ И ГОСТЕЙ



50 028



45 592

50 865



52 749



52 820

31 038

КОД ОПИСАНИЕ

- | | |
|--------|---|
| 45 592 | Pro-Brite CLF, дезинфектант для рук на основе спирта и ЧАС, 1 л |
| 50 865 | Средство для дезинфекции Grass Deso C9, 600 мл, триггер |
| 52 749 | Тепловизор бесконтактный |
| 31 038 | Перчатки нитриловые ToMoS, размер М, голубые |
| 52 759 | Контейнер пластиковый для мусора 15 л, прямоугольный, с педалью и крышкой, желтый |
| 52 820 | Пакет мусорный 60л ПНД, биоразлагаемый, в рулоне, желтый |
| 50 028 | Салфетка влажная в индивид.упаковке TaMbien гигиеническая |



52759

СПЕЦОДЕЖДА. ПЕРЧАТКИ. ИНДИВИДУАЛЬНАЯ ЗАЩИТА





ОБЩАЯ САНИТАРНО-ГИГИЕНИЧЕСКАЯ БЕЗОПАСНОСТЬ ГОСТЕЙ И ПОСЕТИТЕЛЕЙ



50 635



52 811



52 169



40 217



50 973



46 834

| КОД | ОПИСАНИЕ |
|--------|--|
| 50 865 | Средство для дезинфекции Grass Deso C9, 600 мл, триггер |
| 50 973 | Средство для дезинфекции Sanfor Универсал, 5 л |
| 52 749 | Тепловизор бесконтактный |
| 50 028 | Салфетка влажная в индивид.упаковке TaMbien гигиеническая |
| 50 635 | Перчатки виниловые, размер L |
| 52 811 | Маска одноразовая медицинская 3-х слойная, 50 шт/упак, голубая |
| 52 759 | Контейнер пластиковый для мусора 15 л, прямоугольный, с педалью и крышкой, желтый |
| 52 820 | Пакет мусорный 60л ПНД, биоразлагаемый, в рулоне, желтый |
| 52 169 | Скотч разметочный чёрно-жёлтый, 45 мкм |
| 46 834 | Мобильная стойка чёрная + сенсорный картриджный диспенсер BINELE для антисептического геля для рук белый |
| 40 217 | Комплект картриджей антисептического геля для рук BINELE Абсолют |





55 242

БАХИЛЫ ПОЛИЭТИЛЕНОВЫЕ

| код | описание | упак. пар |
|--------|--|-----------|
| 55 242 | Бахилы Эконом, ПНД, голубые | 50 |
| 44 597 | Бахилы Стандарт, ПНД, голубые, усиленный боковой шов | 50 |
| 55 241 | Бахилы Стандарт, ПНД, голубые | 50 |



54 620

НАРУКАВНИКИ

| код | описание | упак. пар |
|--------|---|-----------|
| 40 828 | Нарукавники нетканые, спанбонд, цвет в ассортименте | 25 |
| 54 618 | Нарукавники ПНД, белые | 25 |
| 54 619 | Нарукавники ПНД, синие | 25 |
| 54 620 | Нарукавники ПНД, белые | 50 |

ПОД ЗАКАЗ

ПОД ЗАКАЗ



42 207

ЦВЕТ:

РАЗМЕР:
125x80 см

ФАРТУК ОДНОРАЗОВЫЙ

| код | описание | упак. шт. |
|--------|------------|-----------|
| 42 207 | ПНД, белый | 50 |
| 39 500 | ПНД, белый | 100 |



52 811

РЕСПИРАТОРЫ, МАСКИ ДЛЯ ЛИЦА И НАБОРОДНИКИ

| код | описание | упак. шт. |
|--------|--|-----------|
| 52 811 | Маска одноразовая медицинская 3-х слойная, голубая | 50 |



43 934



ФАРТУК С ГРУДКОЙ И КАРМАНОМ, ХЛОПОК

| код | описание | упак. шт. |
|--------|-----------------------------------|-----------|
| 43 934 | хлопок, длина 92 см, ширина 70 см | 1 |



30 936



Материал: спиральный полиэфирный. 100% полиэстр. Световозвращающие полосы шириной 50 мм. ГОСТ 12.4.280-204.

ЖИЛЕТ

| код | описание | упак. шт. |
|--------|----------------------------|-----------|
| 31 251 | Жилет сигнальный ОРАНЖЕВЫЙ | 1 |
| 30 936 | Сигнальный, зеленый | 1 |

РАБОЧАЯ ОБУВЬ



31 105



МАТЕРИАЛ: 100% натуральная кожа, подошва: ПВХ



31 247



ЦВЕТ: ВЫСОТА: 40 см МАТЕРИАЛ: формованная литая резина с внутренним тканевым покрытием

Материал: ПВХ, двухкомпонентное литье
Диапазон рабочих температур:
-10 С до +35 С

ЦВЕТ: ВЫСОТА: 34 см

САПОГИ РЕЗИНОВЫЕ

| код | описание | упак. шт. |
|--------|--------------|-----------|
| 31 105 | 35-41, белые | 1 |

САПОГИ РЕЗИНОВЫЕ

| код | описание | упак. шт. |
|--------|----------|-----------|
| 31 247 | 39-47 | 1 |



46 626



46 646



46 641



46 625

| код | описание | упак. шт. |
|--------|--|-----------|
| 46 640 | Стенд «Информация» 500x425x40 мм, 2 кармана, красный | 1 |
| 46 641 | Стенд «Информация» 500x425x40 мм, 2 кармана, синий | 1 |
| 46 639 | Стенд «Уголок потребителя» 260x400x40 мм, 1 карман | 1 |
| 46 645 | Стенд «Уголок потребителя» 500x750x40 мм, 4 кармана, красный | 1 |
| 46 626 | Комплект книг «Пожарная безопасность» 150x210x10 мм | 1 |
| 46 625 | Комплект книг «Уголок потребителя» 150x210x10 мм | 1 |

| код | описание | упак. шт. |
|--------|---|-----------|
| 46 644 | Стенд вертикальный «Информация» 240x750x40 мм, 2 кармана, синий | 1 |
| 46 643 | Стенд вертикальный «Информация» 240x750x40 мм, 2 кармана, красный | 1 |
| 46 646 | Стенд «Уголок потребителя» 500x750x40 мм, 4 кармана, синий | 1 |
| 46 642 | Стенд «Уголок потребителя» 500x425x40 мм, 2 кармана, синий | 1 |

СПЕЦОДЕЖДА. ПЕРЧАТКИ. ИНДИВИДУАЛЬНАЯ ЗАЩИТА



Брендинг спецодежды – самый простой способ повысить узнаваемость компании. Это практичная и эффективная имиджевая реклама.

Брендируемая одежда говорит о надежности и солидности компании, что повышает доверие клиентов. Сотрудники, одетые в униформу с нанесением фирменного стиля, создают приятное впечатление сплоченного слаженного коллектива.

Униформа с логотипом компании в обязательном порядке необходима для сотрудников, работающих непосредственно с клиентами. У самих сотрудников такая униформа поднимает корпоративный дух и уровень дисциплины.

Качественно нанесенный логотип является украшением формы, добавляет солидности в глазах партнеров и заказчиков.

| код | описание |
|--------|--|
| 35 423 | Бейсболка зеленая на застежке с лого Nathans |
| 35 421 | Рубашка поло размер L с лого Nathans |
| 35 074 | Рубашка поло размер S с лого Nathans |
| 35 073 | Рубашка поло размер M с лого Nathans |
| 35 422 | Фартук с грудкой с лого Nathans |



35 423



35 422

СПЕЦОДЕЖДА. ПЕРЧАТКИ. ИНДИВИДУАЛЬНАЯ ЗАЩИТА



А

АКСЕССУАРЫ ДЛЯ ОРГАНИЗАЦИИ
ХРАНЕНИЯ ИНВЕНТАРЯ126

АНТИГОЛОЛЕДНЫЕ СРЕДСТВА132

Б

БРЕНДИРОВАНИЕ СПЕЦОДЕЖДЫ 200

В

ВЕДРА ПЛАСТИКОВЫЕ 115

Г

ГУБКИ ДЛЯ МЫТЬЯ ПОСУДЫ ТОМОС.....77

ГУБКИ ДЛЯ МЫТЬЯ ПОСУДЫ И ВАНН75

Д

ДЕЗИНФИЦИРУЮЩИЕ СРЕДСТВА25

ДИСПЕНСЕРЫ И ЖИДКОЕ ТУАЛЕТНОЕ
МЫЛО5

ДИСПЕНСЕРЫ И ЛИСТОВЫЕ ПОЛОТЕНЦА .142

ДИСПЕНСЕРЫ И МЫЛО ТУАЛЕТНОЕ
ЖИДКОЕ162

ДИСПЕНСЕРЫ И ПОЛОТЕНЦА
БУМАЖНЫЕ В РУЛОНАХ.....135

ДИСПЕНСЕРЫ И ТУАЛЕТНАЯ БУМАГА...154

И

ИНВЕНТАРЬ ДЛЯ МЫТЬЯ СТЕКОЛ
И ВИТРИН102

ИНВЕНТАРЬ ДЛЯ УБОРКИ ПОЛА124

ИНСЕКТИЦИДЫ И РЕПЕЛЛЕНТЫ..... 184

К

КЛАССИФИКАТОР ПЕРЧАТОК..... 190

КОНТЕЙНЕРЫ ДЛЯ РАЗДЕЛЬНОГО
СБОРА МУСОРА..... 99

КОНТЕЙНЕРЫ И УРНЫ ДЛЯ МУСОРА.... 94

КОРЗИНЫ ДЛЯ БУМАГ ОФИСНЫЕ 95

КОСМЕТИКА ДЛЯ ГОСТИНИЦ167

КРЕМ ДЛЯ РУК И ГИГИЕНИЧЕСКИЕ
ТОВАРЫ.....165

КРЕМ-МЫЛО ЖИДКОЕ 163

Л

ЛИСТОВАЯ ТУАЛЕТНАЯ БУМАГА
И ДИСПЕНСЕРЫ159

М

МЕЖСЕЗОННЫЙ ИНВЕНТАРЬ.....127

МНОГОФУНКЦИОНАЛЬНЫЕ
ТЕЛЕЖКИ ДЛЯ МЫТЬЯ ПОЛА 117

МОЧАЛКИ ДЛЯ СИЛЬНЫХ ЗАГРЯЗНЕНИЙ..79

МОЮЩИЕ СРЕДСТВА ДЛЯ
ПОСУДОМОЕЧНЫХ МАШИН.....12

МЫЛО ТУАЛЕТНОЕ КУСКОВОЕ 164

МЫЛО ХОЗЯЙСТВЕННОЕ165

О

ОДЕЖДА СПЕЦИАЛЬНОГО
НАЗНАЧЕНИЯ..... 199

ОПОЛАСКИВАЮЩИЕ СРЕДСТВА
ДЛЯ ПММ.....14

ОСВЕЖИТЕЛИ ВОЗДУХА70

ОСВЕЖИТЕЛИ ВОЗДУХА,
ПОДВЕСКИ, ТАБЛЕТКИ 180

П

ПАДЫ122

ПАКЕТЫ ДЛЯ ЛЕГКОГО
И ОБЫЧНОГО МУСОРА 96

ПАКЕТЫ ДЛЯ ТЯЖЕЛОГО МУСОРА 100

ПЕРЧАТКИ ВИНИЛОВЫЕ 188

ПЕРЧАТКИ ЛАТЕКСНЫЕ 194

ПЕРЧАТКИ НИТРИЛОВЫЕ192

ПЕРЧАТКИ СПЕЦИАЛЬНЫЕ.....197

ПЕРЧАТКИ ТРЕ.....195

ПЕРЧАТКИ Х/Б..... 196

ПЕРЧАТКИ ХОЗЯЙСТВЕННЫЕ..... 186

ПОКРЫТИЯ ДЛЯ УНИТАЗА
И ДИСПЕНСЕРЫ 160

ПОЛОТЕНЦА БУМАЖНЫЕ В РУЛОНАХ...134

ПРОТИРОЧНЫЕ МАТЕРИАЛЫ 84, 150



ПРОФЕССИОНАЛЬНЫЕ
ДОЗИРУЮЩИЕ ИНСТРУМЕНТЫ.....72

Р

РУКАВИЦЫ.....197

С

САЛФЕТКИ ГУБЧАТЫЕ79

САЛФЕТКИ ДЛЯ МЫТЬЯ ПОЛА..... 83

САЛФЕТКИ ДЛЯ СУХОЙ
И ВЛАЖНОЙ УБОРКИ 80

САЛФЕТКИ ДЛЯ УБОРКИ СНІСОРЕЕ..... 85

САЛФЕТКИ ИЗ МИКРОФИБРЫ
(УНИВЕРСАЛЬНЫЕ) 82

СИСТЕМА КЕНТУККИ..... 111

СИСТЕМА С ПЛОСКИМ МОПОМ105

СИСТЕМА С РЕЗЬБОВЫМ КРЕПЛЕНИЕМ .. 113

СКРЕБКИ ДЛЯ ПОЛА И СТЕКОЛ..... 121

СНЕГОУБОРОЧНЫЙ ИНВЕНТАРЬ..... 130

СОПУТСТВУЮЩИЕ ТОВАРЫ
ДЛЯ ОТЕЛЕЙ.....157

СОПУТСТВУЮЩИЙ ИНВЕНТАРЬ125

СПЕЦИАЛЬНАЯ ОБУВЬ..... 199

СРЕДСТВА ДЛЯ ДЕЗИНФЕКЦИИ.....172

СРЕДСТВА ДЛЯ ДЕЗИНФЕКЦИИ РУК.....27

СРЕДСТВА ДЛЯ ЗАМАЧИВАНИЯ
И ОТБЕЛИВАНИЯ ПОСУДЫ 11

СРЕДСТВА ДЛЯ КОФЕМАШИН18

СРЕДСТВА ДЛЯ МЫТЬЯ
И ДЕЗИНФЕКЦИИ САНТЕХНИКИ.....174

СРЕДСТВА ДЛЯ МЫТЬЯ
КОПТИЛЬНЫХ ПЕЧЕЙ 20

СРЕДСТВА ДЛЯ МЫТЬЯ КУХНИ.....177

СРЕДСТВА ДЛЯ МЫТЬЯ ПЕЧЕЙ,
ГРИЛЕЙ И ДУХОВОК21

СРЕДСТВА ДЛЯ МЫТЬЯ ПОЛА
И КОВРОВ177

СРЕДСТВА ДЛЯ МЫТЬЯ ПОСУДЫ..... 171

СРЕДСТВА ДЛЯ МЫТЬЯ ПОСУДЫ
В ПММ170

СРЕДСТВА ДЛЯ МЫТЬЯ
САНТЕХНИКИ И САМУЗЛОВ 34

СРЕДСТВА ДЛЯ МЫТЬЯ СТЕКЛЯННЫХ
ПОВЕРХНОСТЕЙ И ЗЕРКАЛ..... 62

СРЕДСТВА ДЛЯ МЫТЬЯ СТЕКОЛ.....176

СРЕДСТВА ДЛЯ
ПАРОКОНВЕКТОМАТОВ С ФУНКЦИЕЙ
АВТОМАТИЧЕСКОЙ МОЙКИ.....19

СРЕДСТВА ДЛЯ ПРЕДОТВРАЩЕНИЯ
ЗАСОРОВ И ПРОЧИСТКИ ТРУБ.....170

СРЕДСТВА ДЛЯ ПРОФИЛАКТИКИ
И УСТРАНЕНИЯ ЗАСОРОВ32

СРЕДСТВА ДЛЯ РУЧНОЙ
МОЙКИ ПОСУДЫ.....8

СРЕДСТВА ДЛЯ СТИРКИ БЕЛЬЯ
И ПРАЧЕЧНЫХ..... 64

СРЕДСТВА ДЛЯ СТИРКИ
И ОБРАБОТКИ ТКАНИ178

СРЕДСТВА ДЛЯ УДАЛЕНИЯ НАКИПИ.....172

СРЕДСТВА ДЛЯ УДАЛЕНИЯ НАКИПИ
И ИЗВЕСТКОВЫХ ОТЛОЖЕНИЙ 17

СРЕДСТВА ИНДИВИДУАЛЬНОЙ
ЗАЩИТЫ 198

СРЕДСТВА ПО УХОДУ
ЗА КОВРОВЫМИ ПОКРЫТИЯМИ 59

СРЕДСТВА ПО УХОДУ ЗА ПОЛАМИ.....57

СТРЕМЯНКИ 130

Т

ТЕЛЕЖКИ СПЕЦИАЛЬНОГО
НАЗНАЧЕНИЯ..... 130

ТКАНИ ТЕХНИЧЕСКИЕ..... 83

ТУАЛЕТНАЯ БУМАГА В РУЛОНАХ.....152

У

УНИВЕРСАЛЬНЫЕ МОЮЩИЕ
И ЧИСТЯЩИЕ СРЕДСТВА.....173

УНИВЕРСАЛЬНЫЕ МОЮЩИЕ СРЕДСТВА .. 47

Ч

ЧИСТЯЩИЕ СРЕДСТВА..... 40

Щ

ЩЕТКИ ДЛЯ МЫТЬЯ ПОСУДЫ И ВАНН ...78



СПЕЦОДЕЖДА В ВАШЕМ ФИРМЕННОМ СТИЛЕ

КАЧЕСТВО УСЛУГ

Наши специалисты будут сопровождать Вас на каждом этапе работы, от начала заказа, до доставки готовой продукции в Ваш офис.

СРОКИ

Благодаря собственному производственно-складскому комплексу мы способны обеспечить поставку продукции в кратчайшие сроки.

ЦЕНА

Мы подготовили предложение, интересное именно Вам.

ДОСТАВКА

Наша развитая логистическая сеть позволяет доставлять готовую продукцию по всем Вашим представительствам на территории РФ.



Для оформления заказа и просчета стоимости тиража направьте запрос на logo@trial-market.ru. Наш сайт www.trial-market.ru.

ДОПОЛНИТЕЛЬНЫЕ СЕРВИСЫ ДЛЯ ВАС

ЧТОБЫ ВАМ БЫЛО УДОБНО И ВЫГОДНО
«ТРИАЛ МАРКЕТ» ОСУЩЕСТВЛЯЕТ
СЛЕДУЮЩИЙ КОМПЛЕКС УСЛУГ:

Анализ расходов закупаемых материалов, проработка ассортиментной матрицы, экспертная оценка и оптимизация затрат.

Планирование поставок продукции для обеспечения непрерывного наличия расходных материалов и сокращения стоимости их хранения.

Точный расчет расхода и бюджетов на приобретение необходимых расходных материалов.

Экспертная консультация по применению профессиональной химии на предприятиях любого направления деятельности.

Снабжение и оборудование кухонь, туалетных комнат, номерного фонда диспенсерами для бумажной гигиены, с последующей поставкой гигиенической продукции.

Решение нестандартных задач в подборе ассортимента химии для узко специализированных клиентов.

Обучение Вашего персонала. Программы обучения от производителей.

Наладка поставок и помощь в развитии Вашего бизнеса.

Просто напишите нам на info@trial-market.ru с темой письма «АУДИТ», и наши специалисты свяжутся с Вами! Наш сайт www.trial-market.ru.

www.trial-market.ru

Клининг, УК, ТСЖ, Отели, БЦ, Retail, Прачечные, Производство



ОФОРМИТЬ ЗАКАЗ >



КОМПЛЕКС
ЭКСПЕРТИЗА
ИННОВАЦИЯ



8-800-777-23-07

